

Kompaktní katalog



Přehled produktů

Šroubováky



Řada Kraftform nerezové šroubováky	8
Řada – Kraftform 900	10
Řada – Kraftform 300	13
Řada – 1800 Kraftform Ball-Grip	30
Řada – Praporkových klíčů	32
Příslušenství pro šroubování	33
Řada Kraftform Micro	36
Řada 400 s příčnou rukojetí	43
Řada ESD	51

Nářadí pro elektrikáře



Řada Kraftform nerezové šroubováky VDE	60
Řada Kraftform Serie 100 VDE	62
Kraftform Kompakt VDE Stainless	71
Kraftform Kompakt VDE s funkcí ráčny	75
Řada Kraftform Kompakt VDE	76
Kraftform Kompakt Turbo VDE	86
Kraftform 1000 VDE	93
Šroubovák s příčnou rukojetí VDE řady 400	94
Ráčny a příslušenství	95
Otevřený klíč Joker VDE se samočinným nastavením	102
Momentové nářadí	
Stavitelné momentové šroubováky řady Kraftform Safe-Torque Speed 7500	71
Řada indikátorů utahovacího momentu	103
Sada nářadí Wera 2go E 1 pro elektroinstalatéry	319

Ráčny a příslušenství



1/4" Ráčna Zyklus Speed	106
1/4" Ráčna Zyklus Comfort	111
1/4" Ráčna Zyklus Metal Push	113
1/4" Ráčna Zyklus Metal Switch	114
1/4" Zyklus příslušenství	116
3/8" Ráčna Zyklus Speed	126
3/8" Ráčna Zyklus Comfort	130
3/8" Ráčna Zyklus Metal Push	132
3/8" Ráčna Zyklus Metal Switch	134
3/8" Zyklus příslušenství	136
1/2" Ráčna Zyklus Speed	151
1/2" Ráčna Zyklus Hybrid	154
1/2" Ráčna Zyklus Metal Push	155
1/2" Ráčna Zyklus Metal Switch	157
1/2" Zyklus příslušenství	158
Zyklus Pocket	171
1/2" Ráčna Koloss s funkcí kladiva	175
Ráčny Zyklus Mini	178

Tool-Check



Tool-Check Modular	186
Tool-Check PLUS	191
Tool-Check	195

Očkový klíč Joker



6000 Otevřený a očkový ráčnový klíč Joker	200
6001 Otevřený a očkový ráčnový klíč Joker Switch, přepínací páčka	203
6002 Dvojitý otevřený klíč Joker	205
6003 Otevřený očkový klíč Joker	205
6004 Otevřený klíč Joker se samočinným nastavením	211
6005 Dvojitý otevřený klíč Joker	213
6006 Joker Samonastavitelný dvojitý otevřený klíč	214
6007 Otevřený/očko-ráčnový klíč, dlouhé provedení	215

Úhlové klíče



Úhlové klíče na šrouby s vnitřním šestihranem	220
Úhlové klíče na šrouby TORX®	235

Kraftform Kompakt s funkcí ráčny



Kraftform Kompakt 20 RA-R, 25 RA-R, 26 RA-R, 27 RA, 28 RA	242
Kraftform Kompakt 60 RA-R	245
Kraftform Kompakt 400 RA	246
Kraftform Kompakt 838	249
Kraftform Kompakt Pistol	251
Kraftform Kompakt Stubby	252
Kraftform Kompakt Vario	255

Kraftform Kompakt bez funkce ráčny



Kraftform Kompakt Turbo	256
Kraftform Kompakt 10, 12	257
Kraftform Kompakt 20, 25, 26, 27, 28	258
Kraftform Kompakt 40, 41	263
Kraftform Kompakt 60, 62	264
Kraftform Kompakt 70, 71	268
Kraftform Kompakt 100	269
Kraftform Kompakt 400	270
Kraftform Kompakt Stubby	270
Kraftform Kompakt Vario	272
Kraftform Kompakt příslušenství	273

Rázový šroubovák Kraftform Kompakt



Kraftform Kompakt 900	275
-----------------------	------------

Sortiment pro vybrané skupiny uživatelů



Sortiment pro vybrané skupiny uživatelů	278
---	------------

Přehled produktů

Ruční držáky a spojovací díly



Ruční držáky a spojovací díly

285

Dílenské vozíky a pěnové vložky



Dílenské vozíky a pěnové vložky

290

Wera 2go









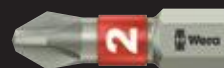



Wera 2go

316

Bity



	Bity na šrouby Phillips	324
	Bity na šrouby Pozidriv	335
	Bity na šrouby s drážkou PlusMinus/Phillips	342
	Bity na šrouby s drážkou PlusMinus/Pozidriv	343
	Bity na šrouby TORX®	343
	Bity na šrouby TORX® B0	351
	Bity na šrouby TORX PLUS®	353
	Bity na šrouby TORX PLUS® IPR	354
	Bity na šrouby s plochou drážkou	354
	Bity na šrouby s vnitřním šestihranem	357
	Bity na šrouby s vnitřním šestihranem B0	363
	Bity na šrouby s vnitřním čtyřhranem	364
	Bity na šrouby TORQUE-SET®	367
	Bity na šrouby TRI-WING®	368
	Bity na šrouby s vnitřním mnohoúhelníkem	368
	Bity na šrouby Microstix®	368
	Bity na napínací šrouby	369
	Vložky nástrčných klíčů	369
	Zakrucovací nářadí s vnitřním závitem	371

Držáky, adaptéry a spojovací díly



Držáky bitů Impaktor	374
Rychloupínací držáky Rapidaptor	375
Univerzální držáky s rychloupínací hlavou	377
Univerzální držáky se zajišťovacím kroužkem	378
Univerzální držáky s pouzdrem z nerezové oceli	378
Distanční držáky	380
Dříky nástrojů a spojovací díly	380

Sortiment bitů



Sortiment bitů Impaktor	386
Sortiment bitů Stainless	388
Sortiment bitů BiTorsion	390
Sortiment bitů Diamond	392
Sortiment bitů Universal	394
Sortiment bitů Wood	401
Sortiment bitů Metal	405
Sortiment bitů pro speciální aplikace	406
Bit-Check pro sanitární, topnou a klimatizační techniku 1	411

Momentové nářadí



Stavitelné momentové šroubováky řady Kraftform 7400

s proměnným nastavením utahovacího momentu	414
s pevně přednastavenou hodnotou měření	419
nastavitelné podle zadání zákazníka v rámci uvedeného rozsahu měření	424

Stavitelné momentové šroubováky řady Kraftform Safe-Torque Speed 7500

Řada indikátorů utahovacího momentu	431
Momentový klíč Safe-Torque a příslušenství	433

Momentové klíče Click-Torque

Nastavitelné momentové klíče s přepínací ráčnou	436
Nastavitelné momentové klíče s přepínací ráčnou s funkcí Torque Lock	444
Nastavitelné momentové klíče pro utahování doprava a doleva	447
Nastavitelné momentové klíče pro utahování doprava a doleva s funkcí Torque Lock	448
Nastavitelné momentové klíče pro nástrčné nástroje	450
Přednastavené momentové klíče pro nástrčné nástroje	455

Řada nástrčných nástrojů

Nástavce se samonastavovacím otevřeným klíčem Joker	457
Nástavce s otevřeným klíčem	460
Nástavce s očkovým klíčem	462, 468
Nástavce s ráčnou	464
Nástavce se čtyřhrannem	465
Nástavce s držákem bitů	467
Nástavce s očkem pro venkovní TORX®	468
Nástavce s adaptérem	469
Nástavce pro navaření	470
Prodlužovací páky pro nástrčné nástroje	471

Příslušenství

Rázové šroubováky



Řada rázových šroubováků 90Nm

Číselný rejstřík

TechLex	473
Číselný rejstřík podle kódových čísel	477
Číselný rejstřík podle objednacích čísel	492





Šroubováky

Kraftform Stainless – materiál z ušlechtilé oceli pro minimalizaci cizí rzi



Kvalitní šroubovák Kraftform Plus z nerezové oceli. Nářadí z nerezové oceli od firmy Wera je vakuově kalené do ledu a vyznačuje se tvrdostí a pevností potřebnou pro šroubování. Průmyslové použití je možné bez omezení.

Špička profilu Lasertip se pevně zakousne do hlavy šroubu a zabrání vyklouznutí z hlavy. Vícekomponentní rukojeť Kraftform pro rychlou a bezpečnou práci.

S identifikátorem nářadí Take it easy: Barevné označení podle profilů a značky velikosti. Šestihránná ochrana před odkutálením brání nepříjemnému kutálení nářadí na pracovišti.

- Vícekomponentní rukojeť Kraftform pro rychlé a ergonomické šroubování
- S identifikátorem nářadí Take it easy: Barevné označení podle profilů a značky velikosti
- S šestihránnou ochranou před odkutálením
- Špička profilu Lasertip pro lepší přilnutí k hlavě šroubu

Lasertip – špička čepele upravená laserovým paprskem



3335 Plochý šroubovák, nerezová ocel



	EAN							
Code	4013288	mm	mm	mm	mm	mm	mm	
05032001001 ¹⁾	107329	0,5	3,0	3,0	80	81	1/8"	10
05032002001 ¹⁾	107336	0,6	3,5	3,5	100	81	9/64"	10
05032003001	107343	0,8	4,0	4,0	100	98	5/32"	10
05032004001	107350	1,0	5,5	5,5	125	98	7/32"	10

¹⁾ není Lasertip

3334 Plochý šroubovák, nerezová ocel



	EAN							
Code	4013288	mm	mm	mm	mm	mm	mm	
05032005001	107367	1,2	6,5	6,0	150	105	1/4"	10
05032006001	107374	1,2	8,0	7,0	175	112	5/16"	10
05032007001	107381	1,6	10,0	9,0	200	112	3/8"	5

3350 PH Křížový šroubovák, nerezová ocel



	EAN							
Code	4013288		mm	mm	mm	mm	mm	
05032020001 ¹⁾	107398	PH 0	60	81	3,0	2 3/8"		5
05032021001	107404	PH 1	80	98	4,5	3 1/8"		10
05032022001	107411	PH 2	100	105	6,0	4"		10
05032023001	107428	PH 3	150	112	8,0	6"		5

¹⁾ není Lasertip

3355 PZ Křížový šroubovák, nerezová ocel



	EAN						
Code	4013288		mm	mm	mm		
05032030001 ¹⁾	107435	PZ 0	60	81	3,0	2 3/8"	5
05032031001	107442	PZ 1	80	98	4,5	3 1/8"	10
05032032001	107459	PZ 2	100	105	6,0	4"	10
05032033001	107466	PZ 3	150	112	8,0	6"	5

¹⁾není Lasertip

3367 Šroubovák TORX®, nerezová ocel



	EAN						
Code	4013288		mm	mm	mm		
05032050001	107473	TX 8	60	81	3,5	2 3/8"	10
05032051001	107480	TX 9	60	81	4,0	2 3/8"	10
05032052001	107497	TX 10	80	81	4,0	3 1/8"	10
05032053001	107503	TX 15	80	98	4,0	3 1/8"	10
05032054001	107510	TX 20	100	98	4,5	4"	10
05032055001	107527	TX 25	100	105	5,0	4"	10
05032056001	107534	TX 27	115	105	5,5	4 9/16"	10
05032057001	107541	TX 30	115	105	6,0	4 9/16"	10
05032058001	107558	TX 40	130	112	7,0	5 3/16"	10

3368 Šroubováky na šrouby s vnitřním čtyřhranem, nerezová ocel

- Šroubovák z nerezové oceli na šrouby s vnitřním čtyřhranem
- Vícekomponentní rukojeť Kraftform pro rychlé a ergonomické šroubování
- S označením rukojetí pro snadné nalezení a třídění nářadí
- S šestihranou ochranou před odkutálením
- Nerezová ocel proti nebezpečí cizí rzi

3368 Šroubováky na šrouby s vnitřním čtyřhranem, nerezová ocel



	EAN						
Code	4013288		mm	mm	mm		
05032070002	114150	# 1	80	98	4,5	3 1/8"	10
05032071002	114167	# 2	100	105	6,0	4"	10

3334/6 Sada šroubováků, nerezová ocel + stojánek

- S držákem pro montáž na zeď

3334/6 Sada šroubováků, nerezová ocel + stojánek



Code	EAN		
05032060001	111388		1
		3350 PH 1x PH 1x80; 1x PH 2x100	
		3335 1x 0,5x3,0x80 ¹⁾ ; 1x 0,8x4,0x100; 1x 1,0x5,5x125	
		3334 1x 1,2x6,5x150	

¹⁾není Lasertip

3334/3355/6 Sada šroubováků, nerezová ocel + stojánek

- S držákem pro montáž na zeď

3334/3355/6 Sada šroubováků, nerezová ocel + stojánek



Code	EAN		
05032061001	111395		1
		3355 PZ 1x PZ 1x80; 1x PZ 2x100	
		3335 1x 0,5x3,0x80 ¹⁾ ; 1x 0,8x4,0x100; 1x 1,0x5,5x125	
		3334 1x 1,2x6,5x150	

¹⁾není Lasertip

3334/3350/3355/6 Sada šroubováků, nerezová ocel + stojánek

- S držákem pro montáž na zeď

3334/3350/3355/6 Sada šroubováků, nerezová ocel + stojánek



Code	EAN		
05032063001	111739		1
		⊕ 3350 PH 1x PH 1x80; 1x PH 2x100	
		⊕ 3355 PZ 1x PZ 1x80; 1x PZ 2x100	
		⊖ 3335 1x 0,5x3,0x80 ¹⁾	
		⊖ 3334 1x 1,2x6,5x150	

¹⁾ není Lasertip

Wera – Sekací šroubovák

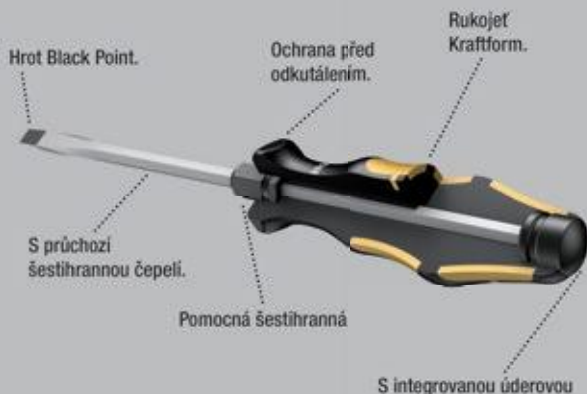

Sekací šroubovák Wera pro šroubování, sekání, dlabání a povolování pevně utažených šroubů. S vícekomponentní rukojetí Kraftform pro rychlou a bezpečnou práci. Kraftform Plus: tvrdé zóny rukojeti pro vysokou pracovní rychlost, zatímco měkké zóny rukojeti zajišťují přenos vysokých utahovacích momentů. S průchozí šestihřannou čepelí z vysoce kvalitního materiálu na bity, díky tomu přenášení sil beze ztrát i při úderech kladivem. Zušlechtný materiál s vysokou houževnatostí proti rozštěpení nebo zlomení čepelí.

S integrovanou úderovou plochou pro zvýšení životnosti a snížení rizika štěpin. Díky integrované pomocné šestihřanné matici lze pomocí otevřeného nebo očkového klíče přenášet podstatně vyšší utahovací momenty.

Špička profilu Black Point Wera a náročný proces kalení zaručují dlouhou životnost špičky, zvýšenou ochranu proti korozi a vysokou přesnost. S šestihřannou ochranou proti nepřijemnému kutálení náradí na pracovišti.

932 A Plochý šroubovák



	EAN	mm	mm	mm	mm	mm	mm	
Code	4013288							
05018260001 ¹⁾	018007	0,6	3,5	4		80	81	10
05018262001	018014	0,8	4,5	5	8	90	98	10
05018264001	018021	1,0	5,5	6	10	100	105	10
05018266001	018038	1,2	7,0	6	10	125	105	10
05018268001	018045	1,6	9,0	8	13	150	112	10
05018270001	018052	1,6	10,0	8	13	175	112	5
05018272001 ²⁾	018069	2,0	12,0	10	16	200	117	2
05018274001 ²⁾	018076	2,5	14,0	10	16	250	117	2

¹⁾ Bez průchozí čepelí, bez úderové plochy, bez pomocné šestihřanné matice

²⁾ Kraftform s ochranou před odkutálením, jednokomponentní

932 A SB Plochý šroubovák



Code	EAN			
05100085001	181596	⊖	932 A 1x 1.0x5.5x100	10
05100086001	181602	⊖	932 A 1x 1.2x7.0x125	10
05100087001	181619	⊖	932 A 1x 1.6x9.0x150	10

932 AS Plochý šroubovák

- S průchozí šestihřannou čepelí, úderovou plochou s integrovaným vnitřním čtyřhranem a pomocnou maticí

932 AS Plochý šroubovák



	EAN	mm	mm	mm	mm	mm	mm	
Code	4013288							
05018300001	134486	0,8	4,5	5	8	100	98	10
05018301001	134462	1,0	5,5	6	10	113	105	10
05018302001	134455	1,2	7,0	6	10	138	105	10

917 SPH Křížový šroubovák



	EAN	+	⬡	☞	⋮	⋮	⋮	☐
Code	4013288		mm	mm	mm	mm		
05017005001	017734	PH 1	5	8	80	98	3 1/8"	10
05017010001	017741	PH 2	6	10	100	105	4"	10
05017015001	017758	PH 3	8	13	150	112	6"	5
05017020001	017765	PH 4	10	16	200	117	8"	2

917 SPH SB Křížový šroubovák



Code	EAN	+		☐
05100075001	181565	+	917 SPH 1x PH 1x80	10
05100076001	181572	+	917 SPH 1x PH 2x100	10
05100077001	181589	+	917 SPH 1x PH 3x150	5

917 SPHS Křížový šroubovák

- S průchozí šestíhrannou čepelí, úderovou plochou s integrovaným vnitřním čtyřhranem a pomocnou maticí

917 SPHS Křížový šroubovák



	EAN	+	⬡	☞	⋮	⋮	⋮	☐
Code	4013288		mm	mm	mm	mm		
05017040001	134493	PH 1	5	8	90	98	3 35/64"	10
05017041001	134448	PH 2	6	10	113	105	4 29/64"	10

918 SPZ Křížový šroubovák



	EAN	+	⬡	☞	⋮	⋮	⋮	☐
Code	4013288		mm	mm	mm	mm		
05017050001	017772	PZ 1	5	8	80	98	3 1/8"	10
05017052001	017789	PZ 2	6	10	100	105	4"	10
05017054001	017796	PZ 3	8	13	150	112	6"	5
05017056001	017802	PZ 4	10	16	200	117	8"	2

918 SPZ SB Křížový šroubovák



Code	EAN	+		☐
05100080001	181633	+	918 SPZ 1x PZ 1x80	10
05100081001	181640	+	918 SPZ 1x PZ 2x100	10
05100082001	181657	+	918 SPZ 1x PZ 3x150	5

977 Šroubovák TORX®



	EAN	+	⬡	☞	⋮	⋮	⋮	☐
Code	4013288		mm	mm	mm	mm		
05024400001	094742	TX 15	5	8	80	98	3 1/8"	10
05024401001	094759	TX 20	5	8	90	98	3 1/2"	10
05024402001	094766	TX 25	6	10	100	105	4"	10
05024403001	094773	TX 27	6	10	125	105	5"	10
05024404001	094780	TX 30	8	13	150	112	6"	10
05024405001	094797	TX 40	8	13	150	112	6"	10

Big Pack 900 Sada šroubováků Krafftform Wera: sekací šroubovák + stojánek

- S držákem pro montáž na zeď

Big Pack 900 Sada šroubováků Krafftform Wera: sekací šroubovák + stojánek



Code	EAN		
05133285001	4013288 176349		1
		+	917 SPH 1x PH 1x80; 1x PH 2x100; 1x PH 3x150
		+	918 SPZ 1x PZ 1x80; 1x PZ 2x100; 1x PZ 3x150
		-	932 A 1x 0,6x3,5x80 ¹⁾ ; 1x 0,8x4,5x90; 1x 1,0x5,5x100; 1x 1,2x7,0x125; 1x 1,6x9,0x150
		+	977 TORX® 1x TX 20x90; 1x TX 25x100
			Rack 2x 190,0x50,0

¹⁾Bez průchozí čepěle, bez úderové plochy, bez pomocné šestihřanné matice

932/6 Sada šroubováků Krafftform Wera: sekací šroubovák + stojánek

- S držákem pro montáž na zeď

932/6 Sada šroubováků Krafftform Wera: sekací šroubovák + stojánek



Code	EAN		
05018282001	4013288 018090		1
		+	917 SPH 1x PH 1x80; 1x PH 2x100
		-	932 A 1x 0,6x3,5x80 ¹⁾ ; 1x 0,8x4,5x90; 1x 1,0x5,5x100; 1x 1,2x7,0x125

¹⁾Bez průchozí čepěle, bez úderové plochy, bez pomocné šestihřanné matice

932 S/6 Sada šroubováků Krafftform Wera: sekací šroubovák + stojánek

- Úderová plocha s integrovaným vnitřním čtyřhranem a pomocnou maticí pro vyšší utahovací momenty
- S držákem pro montáž na zeď

932 S/6 Sada šroubováků Krafftform Wera: sekací šroubovák + stojánek



Code	EAN		
05018283001	4013288 134479		1
		+	917 SPHS 1x PH 1x90; 1x PH 2x113
		-	932 A 1x 0,6x3,5x80 ¹⁾
		-	932 AS 1x 0,8x4,5x100; 1x 1,0x5,5x113; 1x 1,2x7,0x138

¹⁾Bez průchozí čepěle, bez úderové plochy, bez pomocné šestihřanné matice

932/918/6 Sada šroubováků Krafftform Wera: sekací šroubovák + stojánek

- S držákem pro montáž na zeď

932/918/6 Sada šroubováků Krafftform Wera: sekací šroubovák + stojánek



Code	EAN		
05018287001	4013288 018137		1
		+	918 SPZ 1x PZ 1x80; 1x PZ 2x100
		-	932 A 1x 0,6x3,5x80 ¹⁾ ; 1x 0,8x4,5x90; 1x 1,0x5,5x100; 1x 1,2x7,0x125

¹⁾Bez průchozí čepěle, bez úderové plochy, bez pomocné šestihřanné matice

977/6 Sada šroubováků TORX® Kraftform Wera: sekací šroubovák + stojánek

- S držákem pro montáž na zeď

977/6 Sada šroubováků TORX® Kraftform Wera: sekací šroubovák + stojánek

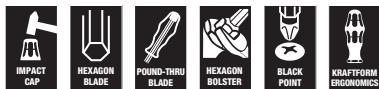

Code		EAN		
05024410001		4013288		
		094803		1
		977 TORX®		
		1x TX 15x80; 1x TX 20x90; 1x TX 25x100; 1x TX 27x125; 1x TX 30x150; 1x TX 40x150		

Kraftform – tvar vytvořený rukou

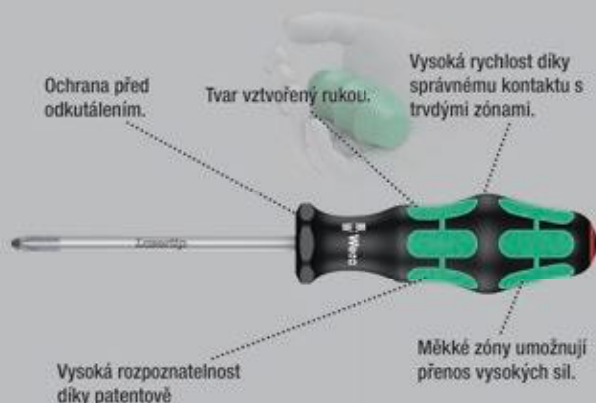

Kvalitní šroubovák Kraftform Plus s elektrikařskou čepelí. Vícekomponentní rukojeť Kraftform Plus pro příjemnou ergonomickou práci, při které nevznikají puchýře a mozoly.

Tvrdé zóny rukojeti pro vysokou pracovní rychlost, zatímco měkké zóny rukojeti zajišťují přenos vysokých utahovacích momentů.

Špička profilu Lasertip u šroubováků Wera je mikroskopicky jemně zdrsňena laserovými paprsky. Tato drsná plocha se doslova „zakousne“ do hlavy šroubu. Nechtěné vyklouznutí je minulostí.

Identifikátor nářadí Take it easy s barevným označením dle profilů a vyznačené velikosti – k jednoduchému a rychlému nalezení vhodného nástroje. Šestihránná ochrana před odkutálením brání nepříjemnému kutálení nářadí na pracovišti.

- Tvrdé zóny rukojeti pro vysokou pracovní rychlost, měkké zóny rukojeti pro přenos vysokých utahovacích momentů
- S identifikátorem nářadí Take it easy: Barevné označení podle profilů a značky velikosti
- S šestihránnou ochranou před odkutálením
- Špička profilu Lasertip pro lepší přilnutí k hlavě šroubu

Lasertip – špička čepelě upravená laserovým paprskem



335 Ploché šroubováky



	EAN	↓	↓	↓	↓	∅	↓	
Code	4013288	mm	mm	mm	mm	mm		
05008006001 ¹⁾	039996	0,4	2,0	60	70	2,5	5/64"	10
05110000001 ¹⁾	003232	0,4	2,5	60	70	2,5	3/32"	10
05008007001 ¹⁾	003249	0,4	2,5	75	70	2,5	3/32"	10
05110001001 ¹⁾	003256	0,5	3,0	80	81	3,0	1/8"	10
05008008001 ¹⁾	107985	0,5	3,0	150	81	4,0	1/8"	10
05008009001 ¹⁾	107992	0,5	3,0	200	81	4,0	1/8"	5
05008015001 ¹⁾	003263	0,6	3,5	100	81	3,5	9/64"	10
05110002001 ¹⁾	003270	0,6	3,5	125	81	3,5	9/64"	10
05110003001 ¹⁾	003287	0,6	3,5	200	81	3,5	9/64"	5
05110004001	003294	0,8	4,0	100	98	4,0	5/32"	10
05110005001	003300	0,8	4,0	150	98	4,0	5/32"	10
05110006001	003317	0,8	4,0	200	98	4,0	5/32"	5
05008027001 ¹⁾	003324	0,8	4,0	300	98	4,0	5/32"	2
05110007001	003331	1,0	5,5	125	98	5,5	7/32"	10
05008055001	003348	1,0	5,5	150	98	5,5	7/32"	10
05110008001	003355	1,0	5,5	200	98	5,5	7/32"	5
05008060001 ¹⁾	003362	1,0	5,5	300	98	5,5	7/32"	2
05008061001	108005	1,2	6,0	100	105	6,0	15/64"	10

¹⁾ není Lasertip

335 SB Ploché šroubováky



Code	EAN		
	4013288		
05100042001	181275	335 1x 0.6x3.5x100 ¹⁾	10
05100043001	181251	335 1x 0.8x4.0x100	10
05100044001	181244	335 1x 1.0x5.5x125	10

334 SK Ploché šroubováky

- S šestihrannou čepelí a pomocnou maticí pro vyšší utahovací momenty

334 SK Ploché šroubováky



Code	EAN	mm	mm	mm	mm	mm	mm	mm
05007670001 ¹⁾	108036	0,6	3,5	4	-	75	81	10
05007671001	108043	0,8	4,0	4	-	90	81	10
05007672001	108050	0,8	4,5	5	8	90	98	10
05007673001	108067	1,0	5,5	6	10	100	98	10
05007674001	108074	1,2	6,5	6	10	125	105	10
05007675001	108081	1,2	7,0	6	10	125	105	10
05007676001	108098	1,6	9,0	8	13	150	112	10
05007677001	108104	1,6	10,0	8	13	175	112	5

¹⁾není Lasertip

334 Ploché šroubováky



Code	EAN	mm	mm	mm	mm	mm	mm	mm
05007610001	003058	0,8	5,0	100	98	5,0	3/16"	10
05007620001	003065	1,0	6,0	125	105	6,0	1/4"	10
05340330001	102553	1,0	6,0	150	105	6,0	1/4"	10
05110010001	003089	1,2	6,5	150	105	6,0	1/4"	10
05007635001	003072	1,2	7,0	150	105	7,0	9/32"	10
05007621001	108012	1,2	6,5	200	105	7,0	1/4"	5
05110011001	003096	1,2	8,0	175	112	7,0	5/16"	5
05007640001	108029	1,6	8,0	175	112	7,0	5/16"	5
05110104001	003102	1,6	10,0	200	112	9,0	3/8"	5
05110105001 ¹⁾	003119	2,0	12,0	250	117	10,0	1/2"	2

¹⁾není Lasertip

334 SB Ploché šroubováky



Code	EAN		
	4013288		
05100030001	181411	334 1x 1.2x6.5x150	10
05100031001	181220	334 1x 1.2x8.0x175	5

350 SK PH Křížové šroubováky

- S šestihřannou čepelí a pomocnou maticí pro vyšší utahovací momenty

350 SK PH Křížové šroubováky



	EAN	+	mm	mm	mm	mm	mm	mm	mm
Code	4013288								
05008750001 ¹⁾	108128	PH 0	4		60	81	2 3/8"		5
05008751001	108135	PH 1	5	8	80	98	3 1/8"		10
05008752001	108142	PH 2	6	10	100	105	4"		10
05008753001	108159	PH 3	8	13	150	112	6"		5

¹⁾není Lasertip

350 PH Křížové šroubováky



	EAN	+	mm	mm	mm	mm	mm	mm	mm
Code	4013288								
05008705001 ¹⁾	003591	PH 0	60	81	3,0	2 3/8"			5
05008706001 ¹⁾	108111	PH 0	100	81	3,0	4"			5
05008710001	003607	PH 1	80	98	4,5	3 1/8"			10
05008712001	003614	PH 1	200	98	4,5	8"			2
05008715001 ¹⁾	003621	PH 1	300	98	4,5	12"			2
05008720001	003638	PH 2	100	105	6,0	4"			10
05008723001	097996	PH 2	150	105	6,0	6"			10
05008725001	003645	PH 2	200	105	6,0	8"			2
05008730001 ¹⁾	003652	PH 2	300	105	6,0	12"			2
05008735001	003669	PH 3	150	112	8,0	6"			5
05008740001 ¹⁾	003676	PH 4	200	112	10,0	8"			2

¹⁾není Lasertip

350 PH SB Křížové šroubováky



	EAN	+	mm	mm	mm	mm	mm	mm	mm
Code	4013288								
05100050001	181329	+	350 PH						10
			1x PH 0x60 ¹⁾						
05100051001	181336	+	350 PH						10
			1x PH 1x80						
05100052001	181343	+	350 PH						10
			1x PH 2x100						

¹⁾není Lasertip

355 SK PZ Křížové šroubováky

- S šestihřannou čepelí a pomocnou maticí pro vyšší utahovací momenty

355 SK PZ Křížové šroubováky



	EAN	+	mm	mm	mm	mm	mm	mm	mm
Code	4013288								
05009340001 ¹⁾	108180	PZ 0	4		60	81	2 3/8"		5
05009341001	108197	PZ 1	5	8	80	98	3 1/8"		10
05009342001	108203	PZ 2	6	10	100	105	4"		10
05009343001	108210	PZ 3	8	13	150	112	6"		5

¹⁾není Lasertip

355 PZ Křížové šroubováky



Code	EAN	✚	l ₁	l ₂	Ø	l ₃		
	4013288		mm	mm	mm			
05009305001 ¹⁾	004024	PZ 0	60	81	3,0	2 3/8"		10
05009310001	004031	PZ 1	80	98	4,5	3 1/8"		10
05009312001	004048	PZ 1	200	98	4,5	8"		2
05009313001 ¹⁾	108166	PZ 1	300	98	4,5	12"		2
05009315001	004055	PZ 2	100	105	6,0	4"		10
05009317001	004062	PZ 2	200	105	6,0	8"		2
05347743001	097040	PZ 2	250	105	6,0	10"		2
05009319001 ¹⁾	108173	PZ 2	300	105	6,0	12"		2
05009320001	004079	PZ 3	150	112	8,0	6"		5
05009325001 ¹⁾	004086	PZ 4	200	112	10,0	8"		2

¹⁾není Lasertip

355 PZ SB Křížové šroubováky



Code	EAN	✚		
	4013288			
05100055001	181282	✚	355 PZ 1x PZ 0x60 ¹⁾	10
05100056001	181299	✚	355 PZ 1x PZ 1x80	10
05100057001	181305	✚	355 PZ 1x PZ 2x100	10

¹⁾není Lasertip

Hex-Plus – umožňuje dlouhou životnost šroubů s vnitřním šestihranem

Nedochází k poškození profilu ("protáčení").

Nadprůměrná životnost.

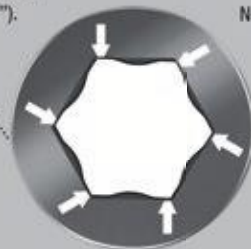

Kvalitní šroubovák Kraftform Plus.

Vícekomponentní rukojeť Kraftform pro rychlou a bezpečnou práci. Kraftform Plus: tvrdé zóny rukojeti pro vysokou pracovní rychlost, zatímco měkké zóny rukojeti zajišťují přenos vysokých uťahovacích momentů.

Hex-Plus umožňuje větší dosedací plochy v hlavě šroubu. Vrubový účinek se tak snižuje minimum, je téměř vyloučeno zničení hlavy šroubu.

S identifikátorem náradí Take it easy: Barevné označení podle profilů a značky velikosti. Šestihránná ochrana před odkutáním brání nepříjemnému kutálení náradí na pracovišti.

- Šestihránný šroubovák Hex-Plus
- Hex-Plus zajišťuje delší životnost šroubů s vnitřním šestihranem

354 Šestihránný šroubovák Hex-Plus



Code	EAN	⬡	l ₁	l ₂	Ø	l ₃		
	4013288		mm	mm	mm	mm		
05023105001	003942	⬡	2,0	75	70	3,0	3"	5
05023107001	003959	⬡	2,5	75	81	3,0	3"	10
05023110001	003966	⬡	3,0	75	81	4,0	3"	10
05023115001	003973	⬡	4,0	75	98	5,0	3"	10
05023120001	003980	⬡	5,0	80	105	6,0	3 1/8"	10
05023125001	003997	⬡	6,0	80	105	7,0	3 1/8"	5
05023130001	004000	⬡	8,0	100	112	10,0	4"	5

352 Šroubovák se šestihrannou kulovou hlavou

- S šestihrannou čepelí a kulovou hlavou pro bezpečnou práci i v těžko dosažitelných montážních polohách

352 Šroubovák se šestihrannou kulovou hlavou



	EAN	⊙	⊙	⌞	⌞	⌞		
Code	4013288	mm	mm	mm	mm	mm		
05022795001	032577	1,5		60	70	2 3/8"		10
05022800001	003751	2,0		100	70	4"		10
05138070001	003768	2,5		100	81	4"		10
05022805001	003775	3,0		100	81	4"		10
05022810001	003782	4,0		100	98	4"		10
05022815001	003799	5,0		100	105	4"		10
05022820001	003805	6,0		125	105	5"		5
05022825001	003812	8,0		150	112	6"		5
05022830001	003829	10,0		150	112	6"		5
05022835001	003836	12,0		150	117	6"		5
05022905001	003843		5/32"	100	98	4"		5
05022910001	003850		3/16"	100	105	4"		5
05022920001	003874		1/4"	125	105	5"		5

TORX® - Nářadí s přidržovací funkcí

Přidržovací síla pevně drží šrouby TORX®



Kvalitní šroubovák Kraftform Plus. Vícekomponentní rukojeť Kraftform pro rychlou a bezpečnou práci.

Kraftform Plus: tvrdé zóny rukojeti pro vysokou pracovní rychlost, zatímco měkké zóny rukojeti zajišťují přenos vysokých utahovacích momentů.

S přidržovací funkcí: šrouby jsou přidržovány na nářadí přitlačnou silou vyplývající z tlaku na plochu mezi profilem bitu a profilem šroubu.

Šestihranná ochrana před odkutálením brání nepříjemnému kutálení nářadí na pracovišti. S označením rukojetí pro snadné nalezení a třídění nářadí.

- Šroubovák na šrouby s vnitřním profilem TORX®
- S přidržovací funkcí pro šrouby TORX®
- Vícekomponentní rukojeť Kraftform pro rychlé a ergonomické šroubování
- S označením rukojetí pro snadné nalezení a třídění nářadí
- S šestihrannou ochranou před odkutálením

367 TORX® HF Šroubováky s přidržovací funkcí



	EAN	⊙	⌞	⌞	⊘	⌞		
Code	4013288		mm	mm	mm	mm		
05028048001	106643	TX 8	60	81	3,5	2 3/8"		10
05028049001	106650	TX 9	60	81	4,0	2 3/8"		10
05028050001	100696	TX 10	80	81	4,0	3 1/8"		10
05028051001	100702	TX 15	80	98	4,0	3 1/8"		10
05028052001	100719	TX 20	100	98	4,5	4"		10
05028070001	138415	TX 20	300	98	4,5	12"		4
05028053001	100726	TX 25	100	105	5,0	4"		10
05028071001	138408	TX 25	300	105	6,0	12"		4
05028054001	100733	TX 27	115	105	5,5	4 9/16"		10
05028072001	138392	TX 27	300	105	6,0	12"		4
05028055001	100740	TX 30	115	105	6,0	4 9/16"		10
05028073001	138385	TX 30	300	105	6,0	12"		4
05028056001	100757	TX 40	130	112	7,0	5 3/16"		10

367 Šroubováky TORX®



	EAN						
Code	4013288		mm	mm	mm		
05028000001	025852	TX 5	60	70	3,5	2 3/8"	10
05028001001	004185	TX 6	60	70	3,5	2 3/8"	10
05028002001	004192	TX 7	60	70	3,5	2 3/8"	10
05028003001	004208	TX 8	60	81	3,5	2 3/8"	10
05028004001	004215	TX 9	60	81	4,0	2 3/8"	10
05028005001	004222	TX 10	80	81	4,0	3 1/8"	10
05028008001	004239	TX 15	80	98	4,0	3 1/8"	10
05028010001	004246	TX 20	100	98	4,5	4"	10
05028012001	004253	TX 25	100	105	5,0	4"	10
05028013001	004260	TX 27	115	105	5,5	4 9/16"	10
05028015001	004277	TX 30	115	105	6,0	4 9/16"	10
05028020001	004284	TX 40	130	112	7,0	5 1/8"	10

367 SB Šroubováky TORX®



Code	EAN			
	4013288			
05100060001	181350		367 TORX® 1x TX 10x80	10
05100061001	181367		367 TORX® 1x TX 15x80	10
05100062001	181374		367 TORX® 1x TX 20x100	10
05100063001	181381		367 TORX® 1x TX 25x100	10
05100064001	181398		367 TORX® 1x TX 30x115	10

367 Šroubováky TORX® B0

Kvalitní šroubovák Kraftform Plus. Vícekomponentní rukojeť Kraftform pro rychlou a bezpečnou práci. Šrouby B0 TORX® mají v přípojovacím profilu vyčnívající čep.

Ten zabraňuje nedovolenému povolení, neboť s „normálním“ nářadím TORX® nelze tyto šrouby povolit. Pouze speciální nářadí TORX® B0 má díru, do které zapadne čep.

Špička profilu Black Point Wera a náročný proces kalení zaručují dlouhou životnost špičky, zvýšenou ochranu proti korozi a vysokou přesnost.

Šestihránná ochrana před odkutálením brání nepříjemnému kutálení nářadí na pracovišti. S označením rukojeti pro snadné nalezení a třídění nářadí.

- S dírou v profilu TORX® pro povolování bezpečnostních šroubových spojů

367 Šroubováky TORX® B0



	EAN						
Code	4013288		mm	mm	mm		
05138257001	039965	TX 7	60	70	3,5	2 3/8"	5
05138258001	039972	TX 8	60	81	3,5	2 3/8"	5
05138259001	039989	TX 9	60	81	4,0	2 3/8"	5
05138260001	025869	TX 10	80	81	4,0	3 1/8"	5
05138268001	108234	TX 10	300	81	4,0	12"	5
05138261001	025876	TX 15	80	98	4,0	3 1/8"	5
05138269001	108241	TX 15	300	98	4,0	12"	2
05138262001	025883	TX 20	100	98	4,5	4"	5
05138270001	108258	TX 20	300	98	4,5	12"	2
05138263001	025890	TX 25	100	105	5,0	4"	5
05138264001	025906	TX 27	115	105	5,5	4 9/16"	5
05138265001	025913	TX 30	115	105	6,0	4 9/16"	5
05138266001	025920	TX 40	130	112	7,0	5 1/8"	5

367 Šroubovák TORX PLUS®

Kvalitní šroubovák Kraftform Plus od firmy Wera. Profil TORX PLUS®: Ve srovnání s „normálním“ profilem TORX® došlo ke zvětšení 6 křidélek, které přenášejí utahovací moment mezi nářadím a šroubem, a to změnou konstrukce profilu z kruhu na elipsu. Tím se použítá síla při šroubování rozprostře na větší plochy. Přenášejí se větší utahovací momenty a navíc se zvyšuje životnost šroubu a nářadí. Vícekomponentní rukojeť Kraftform pro rychlou a bezpečnou práci.

Kraftform Plus: Tvrdé zóny rukojeti pro vysokou pracovní rychlost, zatímco měkké zóny rukojeti zajišťují přenos vysokých utahovacích momentů. Špička profilu Wera Black Point zaručuje přesné lícování a optimální ochranu proti korozi. Šestihranná ochrana před odkutálením brání nepříjemnému kutálení nářadí na pracovišti. S označením rukojetí pro snadné nalezení a třídění nářadí.

367 Šroubovák TORX PLUS®



Code	EAN		mm	mm	mm	mm	
05028029001	041555	5 IP	60	70	3,5	2 3/8"	5
05028030001	040091	6 IP	60	70	3,5	2 3/8"	5
05028031001	040107	7 IP	60	70	3,5	2 3/8"	5
05028032001	040114	8 IP	60	70	3,5	2 3/8"	5
05028033001	040121	9 IP	60	81	4,0	2 3/8"	5
05028034001	040138	10 IP	80	81	4,0	3 1/8"	5
05028035001	040145	15 IP	80	98	4,0	3 1/8"	5
05028036001	040152	20 IP	100	98	4,5	4"	5
05028037001	040169	25 IP	100	105	5,0	4"	5
05028038001	040176	30 IP	115	105	6,0	4 9/16"	5

368 Šroubovák na šrouby s vnitřním čtyřhranem

Kvalitní šroubovák Kraftform Plus na šrouby s vnitřním čtyřhranem. Systém barevného označení umožňuje uživateli rychlé nalezení nástroje a identifikaci potřebné velikosti. Vícekomponentní rukojeť Kraftform pro rychlou a bezpečnou práci.

Špička profilu Wera Black Point zaručuje přesné lícování a optimální ochranu proti korozi. Šestihranná ochrana před odkutálením brání nepříjemnému kutálení nářadí na pracovišti.

S označením rukojetí pro snadné nalezení a třídění nářadí.

368 Šroubovák na šrouby s vnitřním čtyřhranem



Code	EAN		mm	mm	mm	mm	
05117680001	028723	# 00	60	81	3,5	2 3/8"	5
05117681001	028730	# 0	60	81	4,0	2 3/8"	5
05117682001	028747	# 1	80	98	4,5	3 1/8"	5
05117683001	028754	# 1	200	98	4,5	8"	5
05117684001	028761	# 2	100	105	6,0	4"	5
05117685001	028778	# 2	200	105	6,0	8"	5
05117691001	040916	# 2	300	105	6,0	12"	2
05117686001	028785	# 3	150	112	8,0	6"	5
05117687001	028792	# 4	200	112	8,0	8"	5

368 SB Šroubovák na šrouby s vnitřním čtyřhranem



Code	EAN			
05100070001	181404	368	1x # 1x80	5
05100071001	181428	368	1x # 2x100	5
05100072001	181435	368	1x # 3x150	5

338 Nástroj pro ovládání řadových svorek

- Speciální nářadí pro odjištění kontaktních polí elektrotechnických svorek vodičů
- Díky prohnuté geometrii je možné ovládat i takové řadové svorky, na které není možné použít normální šroubovák
- Vhodné pro pružinové svorky s průřezem vodiče až 1,5 mm², resp. 2,5–4,0 mm²

338 Nástroj pro ovládání řadových svorek



	EAN							
Code	4013288	mm	mm	mm	mm	mm	mm	
05008101001	225641	0,4	2,5	81	81	2,5	3/32"	10
05008102001	225788	0,6	3,5	81	81	3,5	9/64"	10

391 Šroubováky na hadicové svorky

- Šroubovák na hadicové spony na šrouby s vnějším šestihranem
- S ohebnou čepelí

391 Šroubováky na hadicové svorky



	EAN							
Code	4013288	mm	mm	mm	mm	mm	mm	
05028148001	004703	6	167	98	6 9/16"			5
05028150001	004710	7	167	98	6 9/16"			5
05028152001	004727	8	167	98	6 9/16"			5

395 Šroubováky s nástrčným klíčem

- Nástrčný klíč – šroubovák na šrouby s vnějším šestihranem

395 Šroubováky s nástrčným klíčem



	EAN							
Code	4013288	mm	mm	mm	mm	mm	mm	
05028205001	004734	3,0	125	98	5,0	5"		5
05028210001	004741	3,5	125	98	6,1	5"		5
05028215001	004758	4,0	125	98	6,9	5"		5
05028220001	004765	4,5	125	98	7,1	5"		5
05028225001	004772	5,0	125	98	8,1	5"		5
05028230001	004789	5,5	125	98	8,1	5"		5
05029405001	004796	6,0	125	98	9,1	5"		5
05029410001	004802	7,0	125	105	11,0	5"		5
05029415001	004819	8,0	125	105	12,1	5"		5
05029420001	004826	9,0	125	105	13,1	5"		5
05029425001	004833	10,0	125	112	14,1	5"		5
05029430001	004840	11,0	125	112	16,0	5"		5
05029435001	004857	12,0	125	112	17,1	5"		5
05029440001	004864	13,0	125	112	18,1	5"		5
05029445001	004871	14,0	125	112	19,1	5"		5
05029450001	004888	15,0	125	112	21,0	5"		5

395 HO Šroubováky s nástrčným klíčem

Kvalitní nástrčný klíč – šroubovák s dutou stopkou od firmy Wera. Dutá stopka ke šroubování u závitových tyčí, neboť jen tak může závitová tyč proniknout maticí do duté stopky šroubováku. Vícekomponentní rukojeť Kraftform pro vysoké pracovní rychlosti a zvlášť ergonomické šroubování.

Kraftform Plus: tvrdé zóny rukojeti pro vysokou pracovní rychlost, zatímco měkké zóny rukojeti zajišťují přenos vysokých utahovacích momentů. S šestihranou ochranou před odkutálením. S označením rukojeti pro snadné nalezení a třídění nářadí. Na šrouby s vnějším šestihranem.

- Nástrčný klíč – šroubovák na šrouby s vnějším šestihranem
- Dutá stopka pro přečnívající závitové tyče, matná chromniklová ocel

395 HO Šroubováky s nástrčným kličkem



	EAN	Ø	Ø	ℓ	ℓ	∅	ℓ	
Code	4013288	mm		mm	mm	mm		
05029460001	108296	5,0		90	98	7,2	3 ³⁵ / ₆₄ "	5
05029461001	108302	5,5		90	98	7,2	3 ³⁵ / ₆₄ "	5
05029462001	108319	6,0		90	98	7,2	3 ³⁵ / ₆₄ "	5
05029463001	108326	7,0		90	105	7,2	3 ³⁵ / ₆₄ "	5
05029464001	108333	8,0		90	105	9,3	3 ³⁵ / ₆₄ "	5
05029465001	108340	10,0		90	112	9,3	3 ³⁵ / ₆₄ "	5
05029466001	108357	13,0		90	112	11,0	3 ³⁵ / ₆₄ "	5
05029501001	110503		3/16"	90	98	7,2	3 ³⁵ / ₆₄ "	5
05029502001	110510		1/4"	90	98	7,2	3 ³⁵ / ₆₄ "	5
05029503001	110527		5/16"	90	105	9,3	3 ³⁵ / ₆₄ "	5
05029504001	110534		11/32"	90	105	9,3	3 ³⁵ / ₆₄ "	5
05029505001	110541		3/8"	90	112	9,3	3 ³⁵ / ₆₄ "	5
05029506001	110558		7/16"	90	112	11,0	3 ³⁵ / ₆₄ "	5
05029507001	110565		1/2"	90	112	11,0	3 ³⁵ / ₆₄ "	5

Identifikátor nářadí Take it easy s barevným označením – pro jednoduché a rychlé vyhledání potřebného nástroje.



Velmi malý šroubovák s krátkou čepelí pro obtížně přístupná místa. Dvoukomponentní rukojeť Kraftform kombinující tvrdé a měkké zóny umožňuje řádnou a přesnou práci. Čepel vykazují všechny přednosti technologie bitů Wera.

Speciální zušlechťení povrchu čepelí pro vysokou antikorozi ochranu a optimální přesné zalícování v šroubu.

Šestihránná ochrana před odkutálením brání nepříjemnému kutálení nářadí na pracovišti.

- Krátký kompaktní tvar pro práci na úzkých místech
- Ergonomická dvoukomponentní rukojeť Kraftform pro přesnou práci
- Čepel s přednostmi technologie bitů Wera
- S šestihránnou ochranou před odkutálením
- S identifikátorem nářadí Take it easy: Barevné označení podle profilů a značky velikosti

335 Malý držák bitů Stubby / šroubovák na karburátory



	EAN	ℓ	ℓ	∅	∅	∅	ℓ	
Code	4013288	mm	mm	mm	mm	mm		
05008840001	212115	0,6	3,5	24,5	54	3,5	9/64"	5
05008841001	212122	0,8	4,0	24,5	54	4,0	5/32"	5
05008842001	212139	1,0	5,5	24,5	54	5,5	7/32"	5
05008843001	212146	1,2	6,5	24,5	54	6,5	1/4"	5
05008844001	212153	1,2	7,0	24,5	54	8,0	5/16"	5

350 Držák křížových bitů PH / šroubovák na karburátory



	EAN	+	ℓ	ℓ	∅	ℓ	
Code	4013288		mm	mm	mm		
05008850001	212160	PH 1	25	54	4,2	1"	5
05008851001	212177	PH 2	25	54	5,2	1"	5
05008852001	212184	PH 3	25	54	6,2	1"	5

355 Držák křížových bitů PZ / šroubovák na karburátory



	EAN	✦	ℓ	ℓ	∅	ℓ	
Code	4013288		mm	mm	mm		
05008853001	212191	PZ 1	25	54	4,5	1"	5
05008854001	212207	PZ 2	25	54	6,0	1"	5
05008855001	212214	PZ 3	25	54	8,0	1"	5

367 Držák bitů TORX®



	EAN	⊛	ℓ	ℓ	∅	ℓ	
Code	4013288		mm	mm	mm		
05008856001	212245	TX 10	25	54	3,4	1"	5
05008857001	212252	TX 15	25	54	3,7	1"	5
05008858001	212269	TX 20	25	54	4,0	1"	5
05008859001	212276	TX 25	25	54	4,5	1"	5
05008860001	212283	TX 27	25	54	5,1	1"	5
05008861001	212290	TX 30	25	54	5,6	1"	5
05008862001	212306	TX 40	25	54	-	1"	5

368 Držák bitů na šrouby s vnitřním čtyřhranem



	EAN		□	⌋	⌋	⊘	⌋	⊞
Code	4013288			mm	mm	mm		
05008863001	212313		# 01	25	54	4,2	1"	5
05008864001	212320		# 02	25	54	4,2	1"	5

9650 Magnetická lišta sada šroubováků Kraftform

Sada šroubováků Kraftform, 9dílná, na upínací liště. Sada univerzálních šroubováků. Rukojeť Kraftform Plus pro příjemně ergonomickou práci, při které nevznikají puchýře a mozoly. Tvrdé zóny rukojeti pro vysokou pracovní rychlost, zatímco měkké zóny rukojeti zajišťují přenos vysokých utahovacích momentů.

932 A se šestihrannou čepelí po celé délce a krytkou; 350, 355 a 335 s laserovým hrotem: Špička profilu Lasertip u šroubováků Wera je mikroskopicky jemně zdrsňena laserovými paprsky. Tato drsná plocha se doslova „zakousne“ do hlavy šroubu.

Nechtěné vyklouznutí je minulostí. 160 iS s izolací VDE a laserovým hrotem. Identifikátor nářadí Take it easy s barevným označením podle profilů a s vyraženou velikostí – k jednoduché a rychlé identifikaci potřebného nářadí.

Svorky na liště zajišťují dokonalé držení nářadí. Lišta bezpečně drží na kovových površích díky silnému magnetu. Alternativně lze lištu také přišroubovat ke stěně.

- Pro každé použití vhodné nářadí – sada univerzálních šroubováků
- Svorky na liště zajišťují dokonalé držení nářadí
- Lišta bezpečně drží na kovových površích díky silnému magnetu. Alternativně lze lištu také přišroubovat ke stěně

9650 Magnetická lišta sada šroubováků Kraftform



Code	EAN		
	4013288		
05051012001	228970		1
		● 932 A 1x 1,0x5,5x100; 1x 1,2x7,0x125	
		⊕ 350 1x PH 2x100	
		⊕ 355 1x PZ 1x80; 1x PZ 2x100	
		⊗ 367 TORX® 1x TX 20x100; 1x TX 25x100	
		● 335 1x 0,8x4,0x100	
		● 160 iS VDE 1x 0,6x3,5x100	
		9611 1x 30,0x400,0	

Kraftform Big Pack 300

- Šroubováky na šrouby s plochou a křížovou drážkou Phillips-Recess a Pozidriv a na šrouby TORX®

Kraftform Big Pack 300



Code	EAN		
	4013288		
05105630001	163622		1
		⊕ 350 PH 1x PH 1x80; 1x PH 2x100; 1x PH 3x150	
		⊕ 355 PZ 1x PZ 1x80; 1x PZ 2x100; 1x PZ 3x150	
		⊗ 367 TORX® 1x TX 10x80; 1x TX 15x80; 1x TX 20x100; 1x TX 25x100; 1x TX 30x115	
		● 334 1x 1,2x6,5x150	
		● 335 1x 0,6x3,5x100 ¹⁾ ; 1x 0,8x4,0x100	
		Rack 2x 190,0x50,0	

¹⁾není Lasertip

Kraftform XXL

- Pro každé použití vhodné nářadí – sada univerzálních šroubováků

Kraftform XXL



Code	EAN		
05051010001	139092		1
		+	350 PH 1x PH 1x80; 1x PH 2x100
		+	355 PZ 1x PZ 1x80; 1x PZ 2x100
		●	932 A 1x 1,0x5,5x100; 1x 1,2x7,0x125
		●	334 1x 1,2x6,5x150
		●	335 1x 0,8x4,0x100; 1x 1,0x5,5x125
		●	160 i VDE 1x 0,4x2,5x80 ¹⁾ ; 1x 0,6x3,5x100 ¹⁾
		●	247 1x 0,5x3,0x70
			Rack 2x 190,0x50,0

¹⁾ není Lasertip

²⁾ Produkt není v nabídce v USA a Kanadě.

Kraftform XXL 2



Code	EAN		
05051011001	144225		1
		+	350 PH 1x PH 2x100
		+	355 PZ 1x PZ 1x80; 1x PZ 2x100
		●	932 A 1x 1,0x5,5x100; 1x 1,2x7,0x125
		●	335 1x 0,8x4,0x100
		+	367 TORX® 1x TX 15x80; 1x TX 20x100; 1x TX 25x100
		●	160 i VDE 1x 0,4x2,5x80 ¹⁾ ; 1x 0,6x3,5x100 ¹⁾
		●	247 1x 0,5x3,0x70
			Rack 2x 190,0x50,0

¹⁾ není Lasertip

²⁾ Produkt není v nabídce v USA a Kanadě.

Kraftform XXL 3



Code	EAN		
05347106001	182388		1
		●	932 A 1x 1,0x5,5x100; 1x 1,2x7,0x125
		+	350 PH 1x PH 1x80; 1x PH 2x100
		●	334 1x 1,2x6,5x150
		●	335 1x 0,8x4,0x100; 1x 1,0x5,5x125
		○	368 1x # 1x80; 1x # 2x100
		●	160 i VDE 1x 0,4x2,5x80 ¹⁾ ; 1x 0,6x3,5x100 ¹⁾
			Rack 2x 190,0x50,0

¹⁾ není Lasertip

Kraftform 2go 300

11 šroubováků Kraftform; s vyhledávačem nářadí Take it easy; v kapse Wera 2go 4. S možností uzpůsobit si rozdělení prostoru do jednotlivých sekcí.

- Vhodné v kombinaci s výrobky systému Wera 2go (možnost vzájemného připevnění suchými zipy)

Kraftform 2go 300



Code	EAN		
05004313001	187833		1
		Wera 2go 4	
		1x 165,0x165,0x105,0	
		350 PH	
		1x PH 1x80; 1x PH 2x100	
		355 PZ	
		1x PZ 1x80; 1x PZ 2x100	
		367 TORX®	
		1x TX 10x80; 1x TX 15x80; 1x TX 20x100;	
		1x TX 25x100; 1x TX 30x115	
		334 SK	
		1x 0,8x4,5x90; 1x 1,2x7,0x125	
		K120	
		1x 50,0x120,0	

334 SK/6 Sada šroubováků Kraftform Plus Lasertip + stojánek

- S šestihrannou čepelí a pomocnou maticí pro vyšší utahovací momenty

334 SK/6 Sada šroubováků s Kraftform Plus Lasertip + stojánek



Code	EAN		
05007680001	111418		1
		350 SK PH	
		1x PH 1x80; 1x PH 2x100	
		334 SK	
		1x 0,6x3,5x75 ¹⁾ ; 1x 0,8x4,0x90; 1x 1,0x5,5x100;	
		1x 1,2x6,5x125	

¹⁾není Lasertip

334/6 Sada šroubováků Kraftform Plus Lasertip + stojánek



Code	EAN		
05105650001	003133		1
		350 PH	
		1x PH 1x80; 1x PH 2x100	
		334	
		1x 1,2x6,5x150	
		335	
		1x 0,5x3,0x80 ¹⁾ ; 1x 0,8x4,0x100;	
		1x 1,0x5,5x125	

¹⁾není Lasertip

334/355 SK/6 Sada šroubováků Kraftform Plus Lasertip + stojánek

- S šestihrannou čepelí a pomocnou maticí pro vyšší utahovací momenty

334/355 SK/6 Sada šroubováků Kraftform Plus Lasertip + stojánek

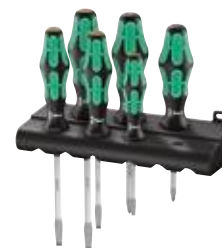

Code	EAN		
05007681001	111425		1
		355 SK PZ	
		1x PZ 1x80; 1x PZ 2x100	
		334 SK	
		1x 0,6x3,5x75 ¹⁾ ; 1x 0,8x4,0x90; 1x 1,0x5,5x100;	
		1x 1,2x6,5x125	

¹⁾není Lasertip

334/355/6 Sada šroubováků Krafftform Plus Lasertip + stojánek

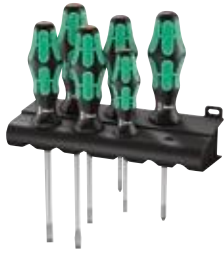

Code	EAN		
05105656001	4013288 003140		1
		355 PZ 1x PZ 1x80; 1x PZ 2x100	
		334 1x 1,2x6,5x150	
		335 1x 0,5x3,0x80 ¹⁾ ; 1x 0,8x4,0x100; 1x 1,0x5,5x125	

¹⁾není Lasertip

335/350/355/6 Sada šroubováků Krafftform Plus Lasertip + stojánek



Code	EAN		
05105622001	4013288 041616		1
		350 PH 1x PH 1x80; 1x PH 2x100	
		355 PZ 1x PZ 1x80; 1x PZ 2x100	
		335 1x 0,8x4,0x100; 1x 1,0x5,5x125	

335/350/355/3 Sada šroubováků Krafftform Plus

- S velmi dlouhou čepelí i na hluboko uložené šrouby

335/350/355/3 Sada šroubováků Krafftform Plus



Code	EAN		
05347735002	4013288 120991		1
		335 1x 1,0x5,5x300 ¹⁾	
		350 PH 1x PH 2x300 ¹⁾	
		355 PZ 1x PZ 2x300 ¹⁾	

¹⁾není Lasertip

335/350/355/4 Sada šroubováků Krafftform Plus Lasertip

- S velmi dlouhou čepelí i na hluboko uložené šrouby

335/350/355/4 Sada šroubováků Krafftform Plus Lasertip



Code	EAN		
05347736002	4013288 117397		1
		350 PH 1x PH 2x200	
		355 PZ 1x PZ 1x200; 1x PZ 2x200	
		335 1x 1,0x5,5x200	

335/350/367/7 Sada šroubováků Kraftform Plus Lasertip + stojánek



Code	EAN		
05320540001	094704		1
		+	350 PH 1x PH 2x100
		+	355 PZ 1x PZ 1x80; 1x PZ 2x100
		●	335 1x 0,8x4,0x100
		⊛	367 TORX® 1x TX 15x80; 1x TX 20x100; 1x TX 25x100

367/7 TORX® HF Sada šroubováků Kraftform Plus s přidržovací funkcí + stojánek

- S přidržovací funkcí pro šrouby TORX®, matná chromniklová ocel

367/7 TORX® HF Sada šroubováků Kraftform Plus s přidržovací funkcí + stojánek



Code	EAN		
05223161001	118226		1
		⊛	367 TORX® HF 1x TX 8x60; 1x TX 10x80; 1x TX 15x80; 1x TX 20x100; 1x TX 25x100; 1x TX 27x115; 1x TX 30x115

367/6 TORX® HF Sada šroubováků Kraftform Plus s přidržovací funkcí + stojánek



Code	EAN		
05028059001	100764		1
		⊛	367 TORX® HF 1x TX 10x80; 1x TX 15x80; 1x TX 20x100; 1x TX 25x100; 1x TX 30x115; 1x TX 40x130

367/4 Sada šroubováků TORX® HF Kraftform Plus s přidržovací funkcí

- Šroubovák na šrouby TORX®, s přidržovací funkcí velmi dlouhou čepelí 300 mm

367/4 Sada šroubováků TORX® HF Kraftform Plus s přidržovací funkcí



Code	EAN		
05028074001	138378		1
		⊛	367 TORX® HF 1x TX 20x300; 1x TX 25x300; 1x TX 27x300; 1x TX 30x300

367/6 TORX® Sada šroubováků Kraffform Plus + stojánek



Code		EAN		
05028062001		4013288	028891	1
			♻️	367 TORX® 1x TX 10x80; 1x TX 15x80; 1x TX 20x100; 1x TX 25x100; 1x TX 30x115; 1x TX 40x130

334/368/6 Sada šroubováků + stojánek



Code		EAN		
05347778001		4013288	122735	1
		+		350 PH 1x PH 1x80; 1x PH 2x100
		●		334 1x 1,2x6,5x150
		●		335 1x 0,8x4,0x100
		□		368 1x # 1x80; 1x # 2x100

367/6 Sada šroubováků TORX® B0 Kraffform Plus bezpečnostní TORX® + stojánek

- Šroubovák na šrouby s vnitřním profilem TORX® a pojistným kolíkem

367/6 Sada šroubováků TORX® B0 Kraffform Plus bezpečnostní TORX® + stojánek



Code		EAN		
05138250001		4013288	028907	1
			♻️	367 TORX® B0 1x TX 10x80; 1x TX 15x80; 1x TX 20x100; 1x TX 25x100; 1x TX 30x115; 1x TX 40x130

395 H0/7 SM Sada nástrčných klíčů a šroubováků

- Nástrčný klíč – šroubovák na šrouby s vnějším šestihranem
- Dutá stopka pro přečnávající závitové tyče, matná chromniklová ocel

395 H0/7 SM Sada nástrčných klíčů a šroubováků



Code		EAN		
05029510001		4013288	111432	1
		●		395 H0 1x 5,0x90; 1x 5,5x90; 1x 6,0x90; 1x 7,0x90; 1x 8,0x90; 1x 10,0x90; 1x 13,0x90

338/2 Sada nástrojů pro ovládání řadových svorek

Sada s 2 kusy nářadí pro ovládání pružinových svorek. Zahnutými čepeli je možné snadno ovládat i pružinové svorky v rozvodných skříních, které jsou pro nářadí s přímou čepelí nedosažitelné.

Čepel zůstane zastrčená ve svorce, obě ruce jsou tak volné pro zavedení kabelu. Vícekomponentní rukojeť Kraffform pro rychlou a bezpečnou práci.

- Speciální nářadí pro odjištění kontaktních polí elektrotechnických svorek vodičů
- Díky prohnuté geometrii je možné ovládat i takové řadové svorky, na které není možné použít normální šroubovák
- Vhodné pro pružinové svorky s průřezem vodiče až 1,5 mm², resp. 2,5–4,0 mm²

338/2 Sada nástrojů pro ovládání řadových svorek



Code	EAN		
05008100001	4013288 225658		1
		338	
		1x 0,4x2,5x81; 1x 0,6x3,5x81	

391/3 Sada nástrčných klíčů a šroubováků

- S ohebnou čepelí

391/3 Sada nástrčných klíčů a šroubováků



Code	EAN		
05135311001	4013288 169860		1
		391	
		1x 6x167; 1x 7x167; 1x 8x167	

395 HO/3 Sanita Sada nástrčných klíčů a šroubováků, sanitární instalace

- Nástrčný klíč – šroubovák na šrouby s vnějším šestihranem, matná chromniklová ocel
- S dutým dřikem pro přesahující závitové tyče, především vhodný pro montáž a demontáž mísících baterií na umyvadlech

395 HO/3 Sanita Sada nástrčných klíčů a šroubováků, sanitární instalace

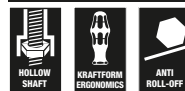

Code	EAN		
05134275001	4013288 207616		1
		395 HO	
		1x 10,0x90; 1x 13,0x90; 1x 7/16"x90	

Sada držáků bitů 1 a šroubováků

Velmi malé šroubováky s krátkou čepelí pro obtížně přístupná místa. Dvoukomponentní rukojeť Kraffform kombinující tvrdé a měkké zóny umožňuje řádnou a přesnou práci.

Čepel vykazují všechny přednosti technologie bitů Wera. Speciální zušlechťení povrchu čepelí pro vysokou antikorozi ochranu a optimální přesné zalícování v šroubu.

Šestihranná ochrana před odkutálením brání nepříjemnému kutálení nářadí na pracovišti.

- Krátký kompaktní tvar pro práci na úzkých místech
- Ergonomická dvoukomponentní rukojeť Kraffform pro přesnou práci
- Čepel s přednostmi technologie bitů Wera
- S šestihrannou ochranou před odkutálením
- S identifikátorem nářadí Take it easy: Barevné označení podle profilů a značky velikosti

Sada držáků bitů 1 a šroubováků



Code	EAN		
05008870001	4013288 212337		1
		335 Stubby	
		1x 0,6x3,5x24,5; 1x 0,8x4,0x24,5; 1x 1,0x5,5x24,5	
		350 PH Stubby	
		1x PH 1x25; 1x PH 2x25	

Sada držáků bitů 2 a šroubováků



Code	EAN		
05008871001	4013288 212344		1
		335 Stubby 1x 0,6x3,5x24,5; 1x 0,8x4,0x24,5; 1x 1,0x5,5x24,5	
		355 PZ Stubby 1x PZ 1x25; 1x PZ 2x25	

Sada držáků bitů 3 a šroubováků

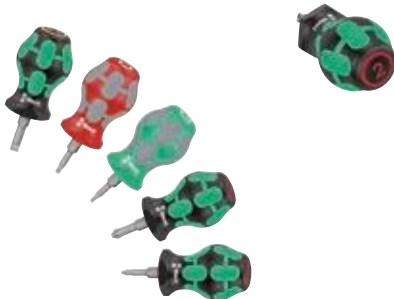

Code	EAN		
05008872001	4013288 214096		1
		350 PH Stubby 1x PH 1x25; 1x PH 2x25	
		335 Stubby 1x 1,0x5,5x24,5	
		368 Stubby 1x # 01x25; 1x # 02x25	

Sada držáků bitů TX 1 a šroubováků TORX®

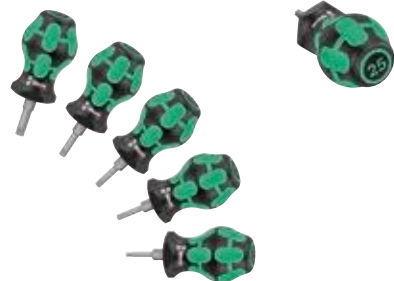

Code	EAN		
05008876001	4013288 212351		1
		367 TORX® Stubby 1x TX 10x25; 1x TX 15x25; 1x TX 20x25; 1x TX 25x25; 1x TX 30x25	

Bicycle Big Pack 1



Code	EAN		
05004190001	4013288 220745		1
		354 Hex-Plus 1x 2,0x75; 1x 2,5x75	
		454 HF 1x 3x100; 1x 4x150; 1x 5x150; 1x 6x200; 1x 8x200	
		367 TORX® 1x TX 10x80	
		467 TORX® HF 1x TX 20x100; 1x TX 25x200	
		932 A 1x 1,0x5,5x100; 1x 1,2x7,0x125	
		350 PH 1x PH 1x80; 1x PH 2x100	

1850 Křížový šroubovák PH Kraftform Ball-Grip

Šroubovák s rukojetí Kraftform série 1800 pro šrouby s křížovou drážkou Phillips. Rukojeť padne výborně do ruky. Vypouklý tvar umožňuje přenos vysokých krouticích momentů. Měkké zóny rukojeti zajišťují přenos síly bez ztrát.

Tvrdé zóny rukojeti umožňují přenos vysokých sil i při současném přitlačování rukojeti. Výstupky pro prsty v horní části rukojeti usnadňují přesnou práci při šroubování.

Díky štíhlému přechodu mezi rukojetí a čepelí jsou dosažitelné i jinak těžko přístupné a hluboko uložené šrouby v úzkých otvorech.

Ochrana proti odkutálení na horním konci rukojeti ztěžuje nežádoucí odkutálení nářadí na pracovišti. Špička profilu Lasertip u šroubováků Wera je mikroskopicky jemně zdrsňena laserovými paprsky.

Tato drsná plocha se doslova „zakousne“ do hlavy šroubu. Tím se zabrání nežádoucímu vyklouznutí ze šroubu.

- Šroubovák na šrouby s křížovou drážkou Phillips
- Rukojeť Kraftform série 1800 pro vysoké krouticí momenty
- Měkké zóny rukojeti pro přenos vysokých sil
- Tvrdé zóny rukojeti pro tlak přenášený dlaní
- Výstupky pro prsty na rukojeti umožňují jemné práce
- Štíhlý přechod mezi rukojetí a čepelí pro těžko přístupné a hluboko uložené šrouby v úzkých otvorech
- S identifikátorem nářadí Take it easy: Barevné označení podle profilů a značky velikosti
- Špička profilu Lasertip pro lepší přilnutí k profilu šroubu

1850 Křížový šroubovák PH Kraftform Ball-Grip

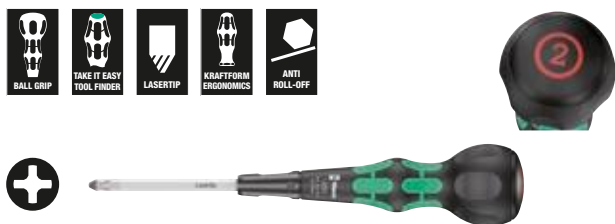

	EAN							
Code	4013288		mm	mm	mm	mm		
05007905001	222770	PH 1	50	80	135	4,5	2"	10
05007906001	222695	PH 2	70	100	135	6,0	2 3/4"	10
05007907001	222701	PH 2	120	150	135	6,0	4 23/32"	10
05007908001	222718	PH 3	120	150	135	8,0	4 23/32"	10

1855 Křížový šroubovák PZ Kraftform Ball-Grip

- Šroubovák na šrouby s křížovou drážkou Pozidriv

1855 Křížový šroubovák PZ Kraftform Ball-Grip



	EAN							
Code	4013288		mm	mm	mm	mm		
05007910001	222725	PZ 2	70	100	135	6,0	2 25/32"	10

1834 Plochý šroubovák Kraftform Ball-Grip – dílenská čepel

- Plochý šroubovák, dílenská čepel

1834 Plochý šroubovák Kraftform Ball-Grip – dílenská čepel



	EAN							
Code	4013288		mm	mm	mm	mm	mm	
05007900001	222671		1,0	6,0	70	100	135	6,0 10
05007901001	222688		1,0	6,0	120	150	135	6,0 10

9621 Brašna na opasek sada 2

Sada nářadí na opasek. Brašna na nářadí disponuje 5 zónami pro zastrčení potřebného nářadí a rychlý přístup k němu. Brašna má robustní konstrukci, je vyrobena z materiálu odolného proti roztržení a je vhodná i pro použití za nepříznivých podmínek. Se základním osazením, které může být podle individuálního přání doplněno nebo vyměněno.

Pouzdro je možné nosit na boku. Ideální pro mobilní použití na různých pracovištích.

Rukojeť Kraftform Plus pro příjemnou a ergonomickou práci, při které nevznikají puchýře a mozoly. Tvrdé zóny rukojeti pro vysokou pracovní rychlost, zatímco měkké zóny rukojeti zajišťují přenos vysokých utahovacích momentů.

Částečně s profilem Lasertip: Špička profilu Lasertip u šroubováků Wera je mikroskopicky jemně zdrsněna laserovými paprsky. Tato drsná plocha se doslova „zakousne“ do hlavy šroubu. Nechtěně vyklouznutí je minulostí.

Identifikátor nářadí Take it easy s barevným označením podle profilů a značky velikosti – pro jednoduchou a rychlou identifikaci potřebného nářadí.

Včetně sekacího šroubováku s průchozí šestihřannou čepelí z vysoce kvalitního materiálu na bity, díky tomu přenášení sil beze ztrát i při úderech kladivem.

Šroubováky jsou částečně vybaveny rukojeťmi Ball-Grip. Díky tomu je možné přenášet při šroubování vysoký tlak. Rukojeť je shora obepnuta dlaní. To umožňuje přenášení vysokých kroutících momentů a axiálních sil.

- Brašna na opasek pro perfektní organizaci nářadí a okamžitý přístup k požadovanému nářadí
- Šroubováky pro šrouby s křížovou drážkou Phillips-Recess a Pozidriv, TORX®, s plochou drážkou (VDE) a sekací šroubovák pro šroubování, sekání a dlabání
- Částečně s novou rukojeťí Ball-Grip pro přenos vysokých axiálních sil a zvláště vysokých kroutících momentů

9621 Brašna na opasek sada 2



Code	EAN		
05136033001	4013288 227621		1
		⊕	1850 PH 1x PH 1x80; 1x PH 2x100
		⊖	1834 1x 1,0x6,0x100
		⊖	932 A 1x 1,0x5,5x100
		⊕	162 i VDE PH 1x PH 1x80; 1x PH 2x100
		⊖	160 i VDE 1x 0,6x3,5x100 ¹⁾
			9522 1x 170,0x240,0

¹⁾není Lasertip

1267 A Praporkový klíč TORX®

Kvalitní praporkový klíč na šrouby s vnitřním profilem TORX®. Přenos vysokých utahovacích momentů u malých šroubů. Vhodný zejména pro výměnu břitových destiček.

Povrchová úprava BlackLaser zajišťuje vynikající ochranu povrchu i proti korozi a dlouhou životnost. Vícekomponentní pro zvlášť dobré uchopení.

- Praporkový klíč TORX® na šrouby s vnitřním profilem TORX®
- Vícekomponentní rukojeť
- Kulatá čepel s úpravou BlackLaser pro vynikající ochranu povrchu a dlouhou životnost
- S vysokou ochranou proti korozi
- Přenos vysokých utahovacích momentů u malých šroubů

1267 A Praporkový klíč TORX®



Code	EAN							
	4013288		mm	mm	mm			
05026350001	093516	TX 6	33	62,0	3,0	1 19/64"	10	
05026351001	093523	TX 7	33	62,0	3,0	1 19/64"	10	
05026352001	093530	TX 8	40	69,0	3,0	1 37/64"	10	
05026353001	093547	TX 9	40	69,0	3,0	1 37/64"	10	
05026354001	093554	TX 10	40	69,0	3,0	1 37/64"	10	

1267 A Praporkový klíč TORX PLUS®



Code	EAN							
	4013288		mm	mm	mm			
05026360001	093561	6 IP	33	62,0	3,0	1 19/64"	10	
05026361001	093578	7 IP	33	62,0	3,0	1 19/64"	10	
05026363001	093608	9 IP	40	69,0	3,0	1 37/64"	10	

1267 B Kombinovaný praporkový klíč TORX®

Kvalitní praporkový klíč Wera s kombinací profilů na šrouby s vnitřním profilem TORX a šrouby s vnitřním šestihranem. Přenos vysokých utahovacích momentů u malých šroubů. Vhodný zejména pro výměnu břitových destiček. Povrchová úprava BlackLaser zajišťuje vynikající ochranu povrchu i proti korozi a dlouhou životnost. Vícekomponentní pro zvlášť dobré uchopení.

1267 B Kombinovaný praporkový klíč TORX®



Code	EAN							
	4013288		mm	mm	mm			
05026372001	093639	TX 15	3,5	47	86,0	1 27/32"	10	
05026373001	093707	TX 15	4	47	86,0	1 27/32"	10	
05026374001	093646	TX 20	4	47	86,0	1 27/32"	10	

1267 B Kombinovaný praporkový klíč TORX PLUS®



Code	EAN							
	4013288		mm	mm	mm			
05026382001	093677	15 IP	3,5	47	86,0	1 27/32"	10	

9500 Magnetizační zařízení SB

Magnetizační zařízení Wera k zmagnetizování a odmagnetizování nářadí, aby šroub bezpečně držel na čepeli.

- K zmagnetizování a odmagnetizování špiček nářadí
- Chcete-li nástroj zmagnetizovat, ved'te ho podél kladné strany.
- Chcete-li nástroj odmagnetizovat, ved'te špičku podél záporné strany.

9500 Magnetizační zařízení SB



Code	EAN	mm					
05033404001	219589	64,6					1

1427 Značící bodec



Code	EAN	mm	mm	mm			
05027405001	019998	105	92	4 3/16"			5

1428 Výstružník



Code	EAN	mm	mm	mm			
05027455001	020000	107	92	4 9/32"			5

9611 Magnetická lišta až pro 9 šroubováků Kraftform, bez výbavy

- Svorky na liště zajišťují dokonalé držení nářadí
- Lišta bezpečně drží na kovových površích díky silnému magnetu. Alternativně lze lištu také přišroubovat ke stěně

9611 Magnetická lišta až pro 9 šroubováků Kraftform, bez výbavy



Code	EAN	mm	mm				
05136414001	230690	30,0	400,0				1

Stojánek na šroubováky Kraftform Micro



Code	EAN	mm	mm				
05134002001	100047	190,0	80				1

Stojánek na šroubováky Kraftform



Code	EAN	mm	mm				
05134001001	100030	190,0	50,0				1

1440/1442 Nástrčné náradí na čepele šroubováků, dlouhé bity a úhlové klíče s funkcí přidržení šroubů

Sada přidržovačů šroubů Wera: nástrčný nástroj s přidržovací funkcí pro šroubování. Bezpečně přidržuje všechny profily šroubů na nástroji. Přidržovač šroubů se může na čepeli během šroubování posunout nahoru. Úchytky pak nepřekáží ani v případě šroubování do hloubky.

- Sada přidržovačů šroubů
- Nástrčný nástroj s přidržovací funkcí pro šroubování
- Bezpečně přidržuje šrouby všech profilů a velikostí na nástroji.
- Ze stabilního elastomeru

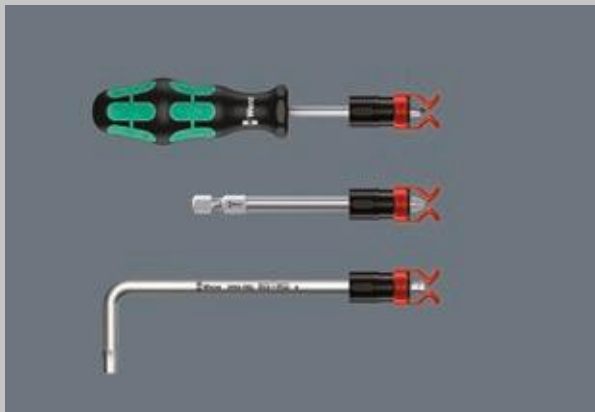

1441 SB Nástrčné náradí na čepele šroubováků, dlouhé bity a úhlové klíče s funkcí přidržení šroubů



	EAN	∅	—							
Code	4013288	mm	mm							
05073681001	140357	4,5-6,0	41,0							1

1440/1442 Nástrčné náradí na čepele šroubováků, dlouhé bity a úhlové klíče s funkcí přidržení šroubů

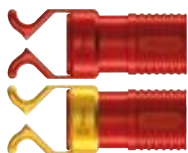

Code	EAN									
05073680001	140340									1
				1440						
				1x 4,5-6,0x41,0						
				1442						
				1x 6,0-8,5x41,0						

9108/2 Sada montážních klíčů pro konektory MC4

Sada sestává ze 2 montážních klíčů na solární konektor MC4 (Multi-Contact).

- 2 montážní klíče 9108 na solární konektor MC4 (Multi-Contact)
- Pro připojování a odpojování konektorů MC4
- Plast vyztužený skelným vláknem

9108/2 Sada montážních klíčů pro konektory MC4



Code	EAN			
05136700001	4013288 230461			1
		9108	2x 115	

9523 Sada náhradních dílů pro nýtovač řetězu

- S nýtovačkou a držákem řetězu s výměnným nýtovacím čepem pro rozpojování a spojování řetězů jízdních kol. Vhodné pro řetězy Single Speed, až 12násobné

9523 Sada náhradních dílů pro nýtovač řetězu



Code	EAN			
05136039001	4013288 227867			1
		9513	Nýtovač řetězu	
		9512	Háček na řetěz	

Bicycle Set 13

2dílná sada pák na pneumatiky pro mobilní nebo stacionární použití. Obě páky na pneumatiky jsou vyrobeny z plastu vyztuženého skelnými vlákny: Páka na pneumatiky 9502 s upnutím bitu, které je vhodné i pro upevnění francouzského ventilku, a páka na pneumatiky 9503 s vytahovačem ventilků.

S plastovými pákami na pneumatiky vyztuženými skelnými vlákny lze pneumatiky bezpečně sejmut z ráfku, aniž by došlo k jeho poškození.

- 2 páky na pneumatiky (9502+9503) z plastu vyztuženého skelnými vlákny
- Bezpečné sejmutí pneumatik z ráfku bez jeho poškození
- Šestihránná hlavice 1/4" v páce na pneumatiky 9502 umožňuje upevnění francouzských ventilků a použití bitu 1/4"
- Páka na pneumatiky 9503 s vytahovačem ventilků a odvzdušňovačem

Bicycle Set 13



Code	EAN		
	4013288		
05004184001	220585	9502 1x 105,0	5
		9503 1x 105,0	

Bicycle Set 15

Velmi kompaktní a lehké nářadí na jízdní kola se dvěma bity "4 v 1" a třemi pákami na pneumatiky. Čtyři různé profily šroubů se používají pouze s jedním bitem. Výrazná úspora hmotnosti o více než 50 %. Díky obrovské úspoře místa je sada Bicycle Set 15 velmi vhodná pro mobilní použití. Funkčnost velkých profilů umožňují odpružené malé profily.

Bit má přípojovací rozměr šestihranu 1/4" (připojení řady Wera 1), a proto ho lze používat také např. s ráčnicemi a držáky bitů s rychloupínací hlavou Rapidaptor. Páka na pneumatiky 9504 je vybavena upnutím 1/4" pro použití bitu 1/4".

Pokud jsou obě páky na pneumatiky 9504 umístěny nad sebou, lze použít bit "4 v 1" a získat šroubovací nástroj. Páka na pneumatiky 9505 je zároveň vytahovačem a odvzdušňovačem ventilků. Páčky na pneumatiky a bity "4 v 1" lze spojit dohromady; vše je tak kompaktní a pohromadě.

Bicycle Set 15



Code	EAN		
	4013288		
05004182001	222190	9504 2x 105,0	1
		9505 1x 105,0	
		9506 1x 3,0; 4,0; 5,0; 6,0x37	
		9507 1x 2,5; 5,0; 6,0; TX 25x37	

Kraftform Micro – šroubovák pro elektroniky



Kvalitní šroubovák Wera Micro pro jemné mechanické šroubování. Podepření ruky na otočné krytce a rychloběžná zóna pod otočnou krytkou umožňují bleskové šroubování. Odpadá časově náročné přehmátnutí. Sílová zóna s integrovanými měkkými zónami zajišťuje přenos vysokých momentů při povolování a utahování. Přesná zóna pro správný úhel otočení při seřizování.

Špička profilu Wera Black Point zaručuje přesné lícování a optimální ochranu proti korozi. Identifikátor náradí Take it easy s barevným označením dle profilů a vyznačené velikosti – k jednoduchému a rychlému nalezení vhodného nástroje.

- Vícekomponentní rukojeť Kraftform Micro pro rychlé a ergonomické šroubování
- S ochranou před odkutálením a otočnou krytkou pro rychlé šroubování
- Špička profilu Wera Black Point zaručuje přesné lícování a optimální ochranu proti korozi
- S identifikátorem náradí „Take it easy“: Barevné označení podle profilů a značky velikosti
- Např. pro elektromechaniky, optiky, jemné mechaniky, klenotníky nebo hardwarové techniky

2035 Šroubovák k použití v elektronice



	EAN							
Code	4013288	mm	mm	mm	mm	mm	mm	
05117990001	108418	0,16	0,8	40	97	2,0	1/32"	10
05117991001	108425	0,18	1,0	40	97	2,0	0,04"	10
05117992001	108432	0,20	1,2	40	97	2,0	0,05"	10
05118002001	031877	0,23	1,5	40	97	2,0	1/16"	10
05118003001	108456	0,23	1,5	60	97	2,0	1/16"	10
05118000001	031860	0,25	1,2	40	97	2,0	0,05"	10
05117993001	108463	0,30	1,8	40	97	2,0	0,07"	10
05118004001	031884	0,30	1,8	60	97	2,0	0,07"	10
05118017001	151704	0,30	2,0	50	97	2,0"	5/64"	10
05117997001	194824	0,35	2,5	40	97	2,5	3/32"	10
05118005001	108470	0,40	2,0	40	97	2,5	5/64"	10
05118006001	031891	0,40	2,0	60	97	2,5	5/64"	10
05118007001	108487	0,40	2,0	100	97	2,5	5/64"	10
05117994001	108494	0,40	2,5	50	97	2,5	3/32"	10
05118008001	031907	0,40	2,5	80	97	2,5	3/32"	10
05117995001	108517	0,50	3,0	50	97	3,0	1/8"	10
05118010001	031914	0,50	3,0	80	97	3,0	1/8"	10
05118012001	031921	0,60	3,5	80	97	4,0	9/64"	10
05118014001	031938	0,80	4,0	80	97	4,0	5/32"	10

2055 PZ Křížový šroubovák k použití v elektronice



	EAN						
Code	4013288		mm	mm	mm	mm	
05118030001	032195	PZ 0	60	97	3,0	2 3/8"	10
05118032001	032201	PZ 1	80	97	4,0	3 1/16"	10

2050 PH Křížový šroubovák k použití v elektronice



	EAN	+	⌈	⌋	∅	⌈		
Code	4013288		mm	mm	mm			
05345290001 ¹⁾²⁾	164506	PH 000	40	97	1,5/2,5	1 9/16"		10
05118019001 ¹⁾²⁾	108562	PH 00	40	97	1,8/2,5	1 9/16"		10
05118020001 ¹⁾	031969	PH 00	60	97	2,5	2 3/8"		10
05118026001 ³⁾	194800	PH 0	40	97	3,0	1 9/16"		10
05118022001 ³⁾	031976	PH 0	60	97	3,0	2 3/8"		10
05118023001	108579	PH 1	60	97	4,0	2 3/8"		10
05118024001	031983	PH 1	80	97	4,0	3 1/8"		10

¹⁾Optimalizované na asijské PH šrouby

²⁾Čepel je na výstupní straně osoustružena na jmenovitou délku 10 mm

³⁾Velikost 0 dle JCS 0 (Japanese Camera Industrial Standard) modifikovaná

2067 TORX® HF Šroubováky s přidržovací funkcí k použití v elektronice

- S přidržovací funkcí pro šrouby TORX®

2067 TORX® HF Šroubováky s přidržovací funkcí k použití v elektronice



	EAN	+	⌈	⌋	∅	⌈		
Code	4013288		mm	mm	mm			
05118180001	108623	TX 4	40	97	2,5	1 9/16"		5
05118181001	108630	TX 5	40	97	3,0	1 9/16"		5
05118182001	108647	TX 6	40	97	3,0	1 9/16"		5
05118183001	108654	TX 7	60	97	3,0	2 3/8"		5
05118184001	108661	TX 8	60	97	3,0	2 3/8"		5
05118185001	108678	TX 9	60	97	4,0	2 3/8"		5
05118186001	108685	TX 10	60	97	4,0	2 3/8"		5

2067 Šroubováky TORX® k použití v elektronice

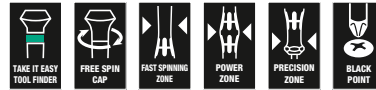

	EAN	+	⌈	⌋	∅	⌈		
Code	4013288		mm	mm	mm			
05118035001	108593	TX 1	40	97	2,0	1 9/16"		5
05118036001	108609	TX 2	40	97	2,0	1 9/16"		5
05118037001	108616	TX 3	40	97	2,0	1 9/16"		5
05118039001	040084	TX 4	40	97	2,5	1 9/16"		5
05118040001	032218	TX 5	40	97	3,0	1 9/16"		5
05118042001	032225	TX 6	40	97	3,0	1 9/16"		5

2067 Šroubováky TORX® BO k použití v elektronice

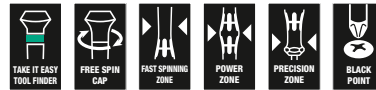

	EAN	+	⌈	⌋	∅	⌈		
Code	4013288		mm	mm	mm			
05118044001	032232	TX 7	60	97	3,0	2 3/8"		5
05118046001	032249	TX 8	60	97	3,0	2 3/8"		5
05118048001	032256	TX 9	60	97	4,0	2 3/8"		5
05118050001	032263	TX 10	60	97	4,0	2 3/8"		5
05118052001	032270	TX 15	60	97	4,0	2 3/8"		5
05118054001	032287	TX 20	60	97	4,0	2 3/8"		5

2067 Šroubováky IPR TORX PLUS® k použití v elektronice



	EAN	+	⌈	⌋	∅	⌈		
Code	4013288		mm	mm	mm			
05030160001	178749	1 IPR	40	97	2,0	1 37/64"		5

¹⁾Bez otvoru

Hex-Plus – umožňuje dlouhou životnost šroubů s vnitřním šestihranem

Nedochází k poškození profilu ("protáčení").

Nadprůměrná životnost.

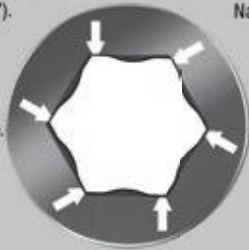

- Šroubovák Kraftform Micro na šrouby s vnitřním šestihranem
- Hex-Plus zajišťuje delší životnost šroubů s vnitřním šestihranem

2054 Šestihranný šroubovák k použití v elektronice



Code	EAN	⊕	⊙	⌄	⌋	∅	⌄	📦
Code	EAN	mm		mm	mm	mm		
05118060001	032072	0,7		40	97	3,0	1 9/16"	5
05118062001	032089	0,9		40	97	3,0	1 9/16"	5
05118064001	032096	1,3		40	97	3,0	1 9/16"	5
05118066001	032102	1,5		60	97	3,0	2 3/8"	5
05118068001	032119	2		60	97	3,0	2 3/8"	5
05118070001	032126	2,5		60	97	4,0	2 3/8"	5
05118072001	032133	3,0		60	97	4,0	2 3/8"	5
05345284001	152206	-	0,028"	40	97	3,0	1 9/16"	5
05345285001	152213	-	0,035"	40	97	3,0	1 9/16"	5
05118074001	032140	-	0,05"	40	97	3,0	1 9/16"	5
05118076001	032157	-	1/16"	60	97	3,0	2 3/8"	5
05118078001	032164	-	5/64"	60	97	3,0	2 3/8"	5
05118080001	032171	-	3/32"	60	97	4,0	2 3/8"	5
05118082001	032188	-	7/64"	60	97	4,0	2 3/8"	5
05118075001	108807	-	1/8"	60	97	4,0	2 3/8"	5

2052 Šestihranný šroubovák s kulovou hlavou k použití v elektronice

- S kulovou hlavou pro bezpečnou práci i v těžko dosažitelných montážních polohách

2052 Šestihranný šroubovák s kulovou hlavou k použití v elektronice

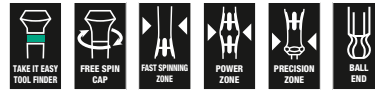

Code	EAN	⊕	⊙	⌄	⌋	∅	⌄	📦
Code	EAN	mm		mm	mm	mm		
05118089001	108814	1,3		60	97	3,0	2 3/8"	5
05118090001	031990	1,5		60	97	3,0	2 3/8"	5
05118092001	032003	2,0		60	97	3,0	2 3/8"	5
05118094001	032010	2,5		60	97	4,0	2 3/8"	5
05118096001	032027	3,0		60	97	4,0	2 3/8"	5
05118098001	032034	-	1/16"	60	97	3,0	2 3/8"	5
05118100001	032041	-	5/64"	60	97	3,0	2 3/8"	5
05118102001	032058	-	3/32"	60	97	3,0	2 3/8"	5
05118106001	110954	-	7/64"	60	97	4,0	2 3/8"	5
05118103001	108821	-	1/8"	60	97	4,0	2 3/8"	5

2072 Šroubováky Microstix® v elektronice



Code	EAN	⊕	⌄	⌋	∅	⌄	📦
Code	EAN	mm	mm	mm			
05118145001	194817	m	40	97	2,5	1 9/16"	5

2069 Nástrčné klíče k použití v elektronice



	EAN							
Code	4013288	mm		mm	mm	mm		
05118108001	108852	1,5		60	97	5,7	2 3/8"	5
05118109001	108869	1,8		60	97	5,7	2 3/8"	5
05118110001	032300	2,0		60	97	5,7	2 3/8"	5
05118112001	032317	2,5		60	97	5,7	2 3/8"	5
05118114001	032324	3,0		60	97	5,7	2 3/8"	5
05118116001	032331	3,2		60	97	5,7	2 3/8"	5
05118118001	032348	3,5		60	97	5,7	2 3/8"	5
05118120001	032355	4,0		60	97	5,7	2 3/8"	5
05118122001	032362	4,5		60	97	6,4	2 3/8"	5
05118124001	032379	5,0		60	97	7,0	2 3/8"	5
05118126001	032386	5,5		60	97	7,8	2 3/8"	5
05345281001	150189	6,0		60	97	8,5	2 3/8"	5
05118128001	032393	-	3/32"	60	97	5,7	2 3/8"	5
05118130001	032409	-	7/64"	60	97	5,7	2 3/8"	5
05118132001	032416	-	1/8"	60	97	5,7	2 3/8"	5
05118134001	032423	-	9/64"	60	97	5,7	2 3/8"	5
05118136001	032430	-	5/32"	60	97	5,7	2 3/8"	5
05118135001	110596	-	3/16"	60	97	6,6	2 3/8"	5
05118137001	112019	-	7/32"	60	97	7,8	2 3/8"	5
05345282001	150196	-	1/4"	60	97	9,0	2 3/8"	5

1429 Vyhazovače

- Vytahovač na odstraňování zapečených dílů na deskách s plošnými spoji po odpájení.

1429 Vyhazovače



	EAN							
Code	4013288	mm	mm	mm	mm			
05027456001	112187	1,0	3,5	50	97			10

1013 Kraftform Micro Ruční držák bitů

Ruční držák Kraftform Micro s ergonomickou rukojetí Kraftform pro příjemnou a neunavující práci.

Ochrana před odkutálením brání nepříjemnému kutálení nářadí na pracovišti.

Vhodný pro uchycení bitů s přípojovacím rozměrem Halfmoon 4 mm a bitů s přípojovacím rozměrem HIOS 4 mm. Ideální pro použití u chytrých telefonů, mobilních telefonů, kamer, elektronických přístrojů, v dentálních laboratořích a zubařských ordinacích.

- Ruční držák bitů Kraftform Micro
- Vícekomponentní rukojeť Kraftform Micro s ochranou před odkutálením a s otočnou krytkou
- Vhodný pro uchycení bitů s půlměsíčovou upínací částí Halfmoon 4 mm a bitů s upínací částí HIOS 4 mm
- Použití např. u chytrých telefonů, mobilních telefonů, kamer a elektronických přístrojů

1013 Kraftform Micro Ruční držák bitů



	EAN							
Code	4013288	mm	mm					
05051276001	183699	23	97	29 3/32"				1

1014 Ruční držák na bity Kraftform Micro

- Ruční držák bitů pro bity s přípojovacím rozměrem vnějšího šestihranu 4 mm

1014 Ruční držák na bity Kraftform Micro



	EAN							
Code	4013288	mm	mm	mm				
05051278001	234292	4	80,0	74,0				1

Kraftform Micro Big Pack 1 Sada šroubováků k použití v elektronice

Wera Micro šroubovák pro jemné mechanické šroubování. Prostřednictvím podepření ruky na otočném uzávěru a prostřednictvím rychlootáčivé zóny pod otočným uzávěrem je možné bleskurychlé točení.

Odpadá časově intenzivní přehmatávání. Uchování a přeprava v robustní tašce, takže nářadí je vždy po ruce. S identifikátorem nářadí Take it easy: barevné označení podle profilů a velikosti různé.

- 25dílná sada řady šroubováků Kraftform Micro v robustní a kompaktní srolovatelné tašce
- Vícekomponentní rukojeť Kraftform Micro pro rychlou a ergonomickou práci
- Nářadí s ochranou proti odkutálení a otočnou krytkou pro rychlé točení
- Špička profilu Wera Black Point zaručuje přesné lícování a optimální ochranu proti korozi
- S identifikátorem nářadí „Take it easy“: Barevné označení podle profilů a značky velikosti
- Vhodné např. pro elektrotechniky, optiky, jemné mechaniky, klenotníky nebo montéry hardwaru výpočetní techniky

Kraftform Micro Big Pack 1 Sada šroubováků k použití v elektronice

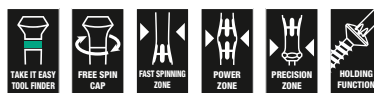

Code	EAN		
	4013288		
0513400001	209580		1
		2050 PH Micro 1x PH 000x40 ^{1) 2)} ; 1x PH 00x40 ^{1) 2)} ; 1x PH 0x40 ³⁾	
		2067 TORX® 1x TX 5x40; 1x TX 6x40	
		2067 TORX® HF 1x TX 5x40; 1x TX 6x40; 1x TX 7x60; 1x TX 8x60; 1x TX 10x60	
		2067 TORX PLUS® IPR Micro 1x 1 IPRx40	
		2054 Micro 1x 0,9x40; 1x 1,3x40; 1x 1,5x60; 1x 2x60	
		2035 Micro 1x 0,23x1,5x40; 1x 0,30x1,8x60; 1x 0,35x2,5x40; 1x 0,40x2,0x60; 1x 0,50x3,0x80	
		2069 Micro 1x 4,0x60; 1x 5,5x60	
		2072 1x mx40	
		1429 1x 1,0x3,5x50	
		K 240 1x 50,0x240,0	

¹⁾Optimalizované na asijské PH šrouby

²⁾Čepel je na výstupní straně osoustružena na jmenovitou délku 10 mm

³⁾Velikost 0 dle JCIS 0 (Japanese Camera Industrial Standard) modifikovaná

Kraftform Micro 12 Universal 1 Sada šroubováků k použití v elektronice

- Sada šroubováků Kraftform Micro v robustní brašně

Kraftform Micro 12 Universal 1 Sada šroubováků k použití v elektronice



Code	EAN		
05073675001	165695		1
		+	2050 PH Micro 1x PH 00x60 ¹⁾ ; 1x PH 0x60 ²⁾
		*	2067 TORX® HF 1x TX 5x40; 1x TX 6x40
		●	2035 Micro 1x 0,23x1,5x40; 1x 0,30x1,8x60; 1x 0,40x2,0x60; 1x 0,40x2,5x80; 1x 0,50x3,0x80
		○	2054 Micro 1x 0,9x40; 1x 1,5x60; 1x 2x60

¹⁾Optimalizované na asijské PH šrouby
²⁾Velikost 0 dle JCIS 0 (Japanese Camera Industrial Standard) modifikovaná

Kraftform Micro 12 Electronics 1 Sada šroubováků k použití v elektronice

- Šroubovák Kraftform Micro na šrouby s plochou drážkou, šrouby Phillip, TORX®, BO, Hex, IPR a Microstix® plus vytahovač

Kraftform Micro 12 Electronics 1 Sada šroubováků k použití v elektronice



Code	EAN		
05073677001	194831		1
		+	2050 PH Micro 1x PH 000x40 ^{1) 2)} ; 1x PH 00x40 ^{1) 2)} ; 1x PH 0x40 ³⁾
		*	2067 TORX® BO Micro 1x TX 8x60; 1x TX 10x60
		*	2067 TORX PLUS® IPR Micro 1x 1 IPRx40
		●	2035 Micro 1x 0,23x1,5x40; 1x 0,35x2,5x40
		●	2069 Micro 1x 2,5x60; 1x 3,0x60
		⊕	2072 1x mx40
		⊖	1429 1x 1,0x3,5x50

¹⁾Optimalizované na asijské PH šrouby

²⁾Čepel je na výstupní straně osoustružena na jmenovitou délku 10 mm

³⁾Velikost 0 dle JCIS 0 (Japanese Camera Industrial Standard) modifikovaná

Kraftform Kompakt Micro 11 Universal 1



Code	EAN		
05135938001	178343		1
		1013 Kraftform Micro 1x 97	
		851/9 C 1x PH 00x44 ¹⁾ ; 1x PH 0x44 ²⁾ ; 1x PH 1x44 ¹⁾	
		840/9 C 1x 1,5x44; 1x 2,0x44	
		800/9 C 1x 0,23x1,5x44; 1x 0,40x2,0x44; 1x 0,50x3,0x44	
		867/9 C TORX® 1x TX 5x44; 1x TX 6x44	

¹⁾Optimalizované na asijské PH šrouby

²⁾Velikost 0 dle JCIS 0 (Japanese Camera Industrial Standard) modifikovaná

2035/6 A Sada šroubováků k použití v elektronice + stojánek

- S praktickým plastovým držákem

2035/6 A Sada šroubováků k použití v elektronice + stojánek



Code	EAN		
05118150001	031945		1
		2050 PH Micro 1x PH 00x60 ¹⁾ ; 1x PH 0x60 ²⁾	
		2035 Micro 1x 0,30x1,8x60; 1x 0,40x2,0x60; 1x 0,40x2,5x80; 1x 0,50x3,0x80	

¹⁾Optimalizované na asijské PH šrouby

²⁾Velikost 0 dle JCIS 0 (Japanese Camera Industrial Standard) modifikovaná

2035/6 B Sada šroubováků k použití v elektronice + stojánek

- S praktickým plastovým držákem

2035/6 B Sada šroubováků k použití v elektronice + stojánek



Code	EAN		
05118152001	031952		1
		2050 PH Micro 1x PH 0x60 ¹⁾ ; 1x PH 1x80	
		2035 Micro 1x 0,40x2,5x80; 1x 0,50x3,0x80; 1x 0,60x3,5x80; 1x 0,80x4,0x80	

¹⁾Velikost 0 dle JCIS 0 (Japanese Camera Industrial Standard) modifikovaná

2050/6 Sada šroubováků k použití v elektronice + stojánek

- Šroubovák Kraftform Micro na šrouby s plochou a křížovou drážkou Phillips-Recess, šrouby IPR a Microstix®
- S praktickým plastovým držákem

2050/6 Sada šroubováků k použití v elektronice + stojánek



Code	EAN		
05030181001	194794		1
		2050 PH Micro 1x PH 000x40 ^{1) 2)} ; 1x PH 00x40 ^{1) 2)} ; 1x PH 0x40 ³⁾	
		2067 TORX PLUS® IPR Micro 1x 1 IPRx40	
		2072 1x mx40	
		2035 Micro 1x 0,35x2,5x40	

¹⁾Optimalizované na asijské PH šrouby

²⁾Čepel je na výstupní straně osoustružena na jmenovitou délku 10 mm



³⁾Velikost 0 dle JCIS 0 (Japanese Camera Industrial Standard) modifikovaná

2052/6 Sada šroubováků k použití v elektronice + stojánek

- Šroubovák Kraftform Micro s kulovou hlavou na šrouby s vnitřním šestihranem

2052/6 Sada šroubováků k použití v elektronice + stojánek





	Code	EAN		
	05118156001	032065	4013288	1
			2052 Micro 1x 1,5x60; 1x 2,0x60; 1x 2,5x60; 1x 3,0x60	
			2054 Micro 1x 0,9x40; 1x 1,3x40	

2067/6 Sada šroubováků TORX® B0 k použití v elektronice + stojánek

- Sada šroubováků Kraftform Micro na šrouby s vnitřním profilem TORX® s pojistným kolíkem

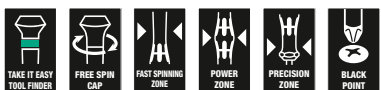

2067/6 Sada šroubováků TORX® B0 k použití v elektronice + stojánek



	Code	EAN		
	05118154001	032294	4013288	1
			2067 TORX® B0 Micro 1x TX 7x60; 1x TX 8x60; 1x TX 9x60; 1x TX 10x60; 1x TX 15x60; 1x TX 20x60	

2069/6 Sada šroubováků k použití v elektronice + stojánek



	Code	EAN		
	05118158001	032447	4013288	1
			2069 Micro 1x 2,0x60; 1x 2,5x60; 1x 3,0x60; 1x 3,5x60; 1x 4,0x60; 1x 5,0x60	

Řada 400 s příčnou T rukojetí







Ergonomicky tvarovaná dvoukomponentní příčná rukojeť s prohlubněmi pro prsty a příjemným povrchem zajišťuje přenos velmi vysokých sil a neunavující práci.

Díky speciálnímu zušlechťení povrchu získávají čepele vysokou antikorozi ochranu. Zároveň je zajištěno optimální přesné zalícování v šroubu.

- Šroubováky s příčnou rukojetí pro přenos velmi velkých utahovacích a povolovacích momentů
- Ergonomická dvoukomponentní rukojeť s prohlubněmi pro prsty a příjemným povrchem zajišťuje přenos velmi vysokých sil a neunavující práci
- S identifikátorem nářadí „Take it easy“: Barevné označení podle profilů a značky velikosti
- S přidavným krátkým ramenem pro přenos extrémně vysokých točivých momentů díky pákovému účinku dlouhého ramene

454 Šestihranný šroubovák s příčnou rukojetí



	EAN							
Code	4013288	mm	mm	mm	mm	mm	mm	
05023330001	207753	2	100	12	32	65	4"	5
05023332001	207814	2,5	100	12	32	65	4"	5

454 Šestihřanný šroubovák HF s příčnou rukojetí Hex-Plus s přidržovací funkcí



	EAN							
Code	4013288		mm	mm	mm	mm		
05023334001	207838	3	100	15	38	77		5
05023338001	207883	4	100	15	38	77		5
05023339001	207876	4	150	15	38	77		5
05023340001	207890	4	200	15	38	77		5
05023342001	207913	5	100	20	49	99		5
05023343001	207920	5	150	20	49	99		5
05023344001	207937	5	200	20	49	99		5
05023346001	207951	6	100	20	49	99		5
05023347001	207968	6	150	20	49	99		5
05023348001	207975	6	200	20	49	99		5
05023350001	208002	7	200	20	49	99		5
05023351001	208019	8	100	20	49	99		5
05023352001	208026	8	150	20	49	99		5
05023353001	208033	8	200	20	49	99		5
05023354001	208057	10	100	20	49	99		5
05023355001	208064	10	200	20	49	99		5

454 Šestihřanný šroubovák Imperial s příčnou rukojetí Hex-Plus, palcový



	EAN							
Code	4013288		mm	mm	mm	mm		
05023356001	214133	5/64"	150	12	32	65		5
05023357001	208071	3/32"	150	12	32	65		5
05023358001	208088	7/64"	150	12	32	65		5

454 Šestihřanný šroubovák HF s příčnou rukojetí Hex-Plus s přidržovací funkcí, palcový

- S přidržovací funkcí dlouhého ramene pro bezpečné držení šroubu ma nástroji

454 Šestihřanný šroubovák HF s příčnou rukojetí Hex-Plus s přidržovací funkcí, palcový

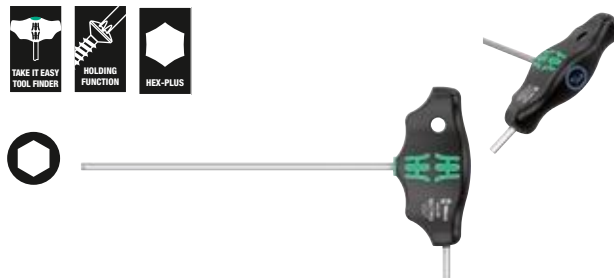

	EAN							
Code	4013288		mm	mm	mm	mm		
05023359001	208095	1/8"	150	15	38	77		5
05023360001	208101	9/64"	150	15	38	77		5
05023361001	208118	5/32"	150	15	38	77		5
05023362001	208125	3/16"	150	20	49	99		5
05023363001	208132	7/32"	150	20	49	99		5
05023364001	208149	1/4"	150	15	49	99		5
05023365001	208156	5/16"	150	20	49	99		5
05023366001	208163	3/8"	150	20	49	99		5

467 Šroubovák s příčnou rukojetí TORX® HF s přidržovací funkcí

- S přidržovací funkcí dlouhého ramene pro bezpečné držení šroubu ma nástroji

467 Šroubovák s příčnou rukojetí TORX® HF s přidržovací funkcí



	EAN								
Code	4013288		mm	mm	mm	mm	mm		
05023367001	208217	TX 6	100	12	32	65	3,0		5
05023368001	208224	TX 7	100	12	32	65	3,0		5
05023369001	208231	TX 8	100	12	32	65	3,5		5
05023370001	208248	TX 9	100	12	32	65	3,5		5
05023371001	208255	TX 10	100	12	32	65	4,0		5
05023372001	208262	TX 15	100	15	38	77	4,0		5
05023373001	208279	TX 20	100	15	38	77	4,5		5
05023374001	208286	TX 20	200	15	38	77	4,5		5
05023375001	208293	TX 25	100	15	38	77	5,0		5
05023376001	208309	TX 25	200	15	38	77	5,0		5
05023377001	208316	TX 27	200	20	49	99	6,0		5
05023378001	208323	TX 30	200	20	49	99	6,0		5
05023379001	208330	TX 40	200	20	49	99	8,0		5
05023380001	208347	TX 45	200	20	49	99	9,0		5

495 Šroubovák s nástrčným klíčem a příčnou rukojetí



Code	EAN	Hex Key	Length	Width	Width	Width	Width	Weight
05023381001	208354	5	230	38	77	9"		5
05023382001	208361	5,5	230	38	77	9"		5
05023383001	208378	6	230	38	77	9"		5
05023384001	208385	7	230	49	99	9"		5
05023385001	208392	8	230	49	99	9"		5
05023386001	208408	9	230	49	99	9"		5
05023387001	208415	10	230	49	99	9"		5
05023389001	208439	11	230	49	99	9"		5
05023391001	208477	12	230	49	99	9"		5
05023393001	208491	13	230	49	99	9"		5

Rapidaptor – kompaktní funkční zázrak

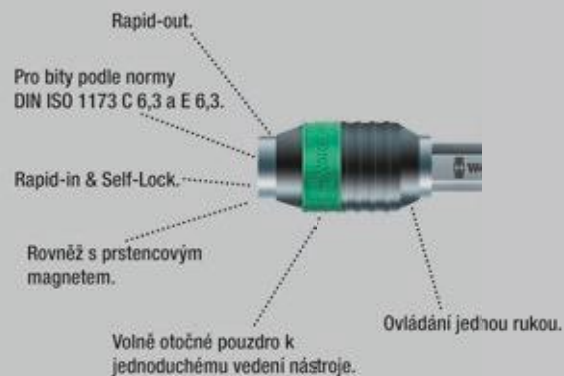

Ergonomicky tvarovaná dvoukomponentní příčná rukojeť s prohlubněmi pro prsty a příjemným povrchem zajišťuje přenos velmi vysokých sil a neunavující práci.

Pro bity s přípojovacím rozměrem vnějšího šestihranu 1/4" podle DIN ISO 1173-C 6,3 a E 6,3. S technologií Rapidaptor pro bleskovou výměnu bitů.

- Šroubováky s příčnou rukojetí pro přenos velmi velkých utahovacích a povolovacích momentů
- Ergonomická dvoukomponentní rukojeť s prohlubněmi pro prsty a příjemným povrchem zajišťuje přenos velmi vysokých sil a neunavující práci
- S technologií Rapidaptor pro bleskovou výměnu bitů
- Provedení: Se silným trvalým magnetem
- Pro bity s přípojovacím rozměrem vnějšího šestihranu 1/4" podle DIN ISO 1173-C 6,3 a E 6,3

416 R Příčná rukojeť Rapidaptor



Code	EAN	Hex Key	Length	Width	Width	Width	Weight
05023404001	214157	1/4"	45	44	99	1 25/32"	2

416 RA Ruční držák bitů s příčnou rukojetí s funkcí ráčny a rychloupínací hlavou Rapidaptor

Integrovaná ráčna s jemným ozubením (80 zubů/zpětný úhel 4,5°) zjednodušuje a urychluje šroubování bez nepohodlného opětovného nasazování.

Ráčnový mechanismus, který je zcela zapuštěn do rukojeti, zajišťuje velmi pohodlnou a praktickou práci. S přepínací páčkou pro pohodlnou změnu směru chodu doprava a doleva při ovládní jednou rukou.

Ergonomický tvar rukojeti dobře padne do dlaně, prsty spočívají v lehce zaoblených prohlubních rukojeti. Celá ruka je v kontaktu s rukojetí, nedochází ke ztrátám třením mezi rukou a rukojetí. Držák bitů pro bity s přípojovacím rozměrem vnějšího šestihranu 1/4" podle DIN ISO 1173-C 6,3 a E 6,3. S technologií Rapidaptor pro bleskovou výměnu bitů.

- Integrovaná ráčna s jemným ozubením zajišťuje rychlou a bezpečnou práci
- Přepínací páčka pro pohodlnou změnu směru chodu doprava a doleva
- Pohodlná práce díky ráčnovému mechanismu zcela zabudovanému v rukojeti
- Ergonomická dvoukomponentní rukojeť s prohlubněmi pro prsty a příjemným povrchem zajišťuje přenos velmi vysokých sil a neunavující práci
- Rychloběžné pouzdro pro velmi rychlou práci
- Držák bitů Rapidaptor s rychloběžným pouzdem pro bleskovou výměnu bitů a vysokou rychlost práce
- Pro bity s přípojovacím rozměrem vnějšího šestihranu 1/4" podle DIN ISO 1173-C 6,3 a E 6,3

416 RA Ruční držák bitů s příčnou rukojetí s funkcí ráčny a rychloupínací hlavou Rapidaptor



Code	EAN	Icon	mm	mm	mm	mm	mm	mm
05023461001	222824	1/4"	45	44	99	1 25/32"		2

411 A RA Šroubovák s adaptérem pro příčnou rukojeť s funkcí ráčny, 1/4"

Integrovaná ráčna s jemným ozubením (80 zubů/zpětný úhel 4,5°) zjednodušuje a urychluje šroubování bez nepohodlného opětovného nasazování.

Ráčnový mechanismus, který je zcela zapuštěn do rukojeti, zajišťuje velmi pohodlnou a praktickou práci. S přepínací páčkou pro pohodlnou změnu směru chodu doprava a doleva při ovládní jednou rukou.

Ergonomický tvar rukojeti dobře padne do dlaně, prsty spočívají v lehce zaoblených prohlubních rukojeti. Celá ruka je v kontaktu s rukojetí, nedochází ke ztrátám třením mezi rukou a rukojetí. Upnutí hlavice 1/4" s bezpečným zajištěním.

- Integrovaná ráčna s jemným ozubením zajišťuje rychlou a bezpečnou práci
- Přepínací páčka pro pohodlnou změnu směru chodu doprava a doleva
- Pohodlná práce díky ráčnovému mechanismu zcela zabudovanému v rukojeti
- Ergonomická dvoukomponentní rukojeť s prohlubněmi pro prsty a příjemným povrchem zajišťuje přenos velmi vysokých sil a neunavující práci
- Rychloběžné pouzdro pro velmi rychlou práci
- Upnutí hlavice 1/4" s bezpečnou zajišťovací kuličkou

411 A RA Šroubovák s adaptérem pro příčnou rukojeť s funkcí ráčny, 1/4"



Code	EAN	Icon	mm	mm	mm	mm	mm	mm
05023460001	222817	1/4"	45	44	99	1 25/32"		2

454/7 HF Set 1, sada šroubováků Hex-Plus s příčnou rukojetí a přidržovací funkcí

- S přidržovací funkcí dlouhého ramene pro bezpečné držení šroubu ma nástroji

454/7 HF sada 1, sada šroubováků Hex-Plus s příčnou rukojetí a přidržovací funkcí



Code	EAN		
05023450001	214829		1
		○ 454 1x 2,5x100	
		○ 454 HF 1x 3x100; 1x 4x100; 1x 5x150; 1x 6x150; 1x 8x200; 1x 10x200	
		Rack 2x 190,0x50,0	

454/7 HF Set 2, sada šroubováků s příčnou rukojetí Hex-Plus s přidržovací funkcí

- Šroubováky s příčnou rukojetí pro přenos velmi velkých utahovacích a povolovacích momentů
- Ergonomická dvoukomponentní rukojeť s prohlubněmi pro prsty a příjemným povrchem zajišťuje přenos velmi vysokých sil a neunavující práci
- S identifikátorem nářadí Take it easy: Barevné označení podle profilů a značky velikosti
- S přidavným krátkým ramenem pro přenos extrémně vysokých točivých momentů díky pákovému účinku dlouhého ramene
- S přidržovací funkcí dlouhého ramene pro bezpečné držení šroubu ma nástroji
- Včetně kovového držáku; držák lze postavit nebo zavěsit na stěnu na nářadí

454/7 HF Set 2, sada šroubováků s příčnou rukojetí Hex-Plus s přidržovací funkcí



Code	EAN		
05023453001	221742		1
		○ 454 1x 2,5x100	
		○ 454 HF 1x 3x100; 1x 4x100; 1x 5x150; 1x 6x150; 1x 8x200; 1x 10x200	
		9604 1x 214,0x78,0	

454/10 HF Set Imperial 1, sada šroubováků Hex-Plus s příčnou rukojetí a přidržovací funkcí, palcové

- S přidržovací funkcí dlouhého ramene pro bezpečné držení šroubu ma nástroji

454/10 HF Set Imperial 1, sada šroubováků Hex-Plus s příčnou rukojetí a přidržovací funkcí, palcové

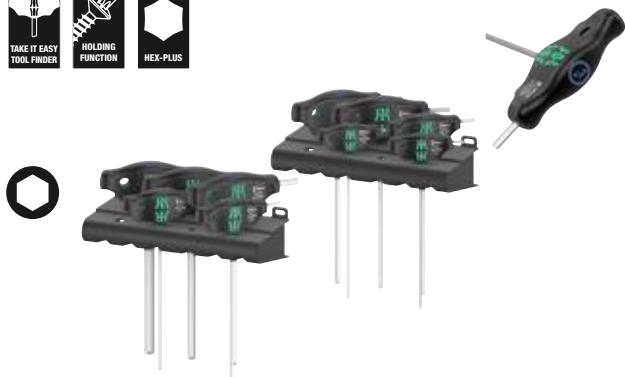

Code	EAN			
	4013288			
05023451001	214836			1
		○	454 Imperial 1x 3/32"x150; 1x 7/64"x150	
		○	454 Imperial HF 1x 1/8"x150; 1x 9/64"x150; 1x 5/32"x150; 1x 3/16"x150; 1x 7/32"x150; 1x 1/4"x150; 1x 5/16"x150; 1x 3/8"x150	
			Rack 2x 190,0x50,0	

454/10 HF Set Imperial 2, sada šroubováků s příčnou rukojetí Hex-Plus s přidržovací funkcí, palcové provedení

Šroubováky s příčnou rukojetí: Ideální tvar rukojeti umožňuje přenos velmi velkých utahovacích a povolovacích momentů. Ergonomický tvar rukojeti dobře vyplňuje dlaň, prsty leží bezpečně v měkkých zaoblených prohlubních rukojeti. Celá ruka je v kontaktu s rukojetí a ztráty třením mezi rukou a rukojetí jsou eliminovány.

S přidržovací funkcí pro bezpečné uchycení šroubů s vnitřním šestihranem na nástroji. Speciální zušlechťení povrchu pro vysokou antikorozní ochranu a optimální přesné zalícování v šroubu. Včetně kovového držáku pro uložení. Držák lze postavit na pracovní stůl nebo pověsit na stěnu na nářadí.

- Včetně kovového držáku; držák lze postavit nebo zavěsit na stěnu na nářadí

454/10 HF Set Imperial 2, sada šroubováků s příčnou rukojetí Hex-Plus s přidržovací funkcí, palcové provedení



Code	EAN			
	4013288			
05023454001	221735			1
		○	454 Imperial 1x 3/32"x150; 1x 7/64"x150	
		○	454 Imperial HF 1x 1/8"x150; 1x 9/64"x150; 1x 5/32"x150; 1x 3/16"x150; 1x 7/32"x150; 1x 1/4"x150; 1x 5/16"x150; 1x 3/8"x150	
			9605 1x 214,0x78,0	

454/5 HF SHK Set 1, sada šroubováků s příčnou rukojetí Hex-Plus s přidržovací funkcí

- Sada nářadí s 5 šroubováků s křížovou rukojetí pro použití v sanitární, topenářské a klimatizační technice
- Extra dlouhé čepele
- S přidržovací funkcí dlouhého ramene pro bezpečné držení šroubu ma nástroji

454/5 HF SHK Set 1, sada šroubováků s příčnou rukojetí Hex-Plus s přidržovací funkcí



Code	EAN			
05136070001	4013288 228000			1
		○	454 HF 1x 4x200; 1x 5x200; 1x 6x200; 1x 7x200; 1x 8x200	

467/7 TORX® HF Set 1, sada šroubováků TORX® s příčnou rukojetí a přidržovací funkcí

- S přidržovací funkcí dlouhého ramene pro bezpečné držení šroubu ma nástroji

467/7 TORX® HF Set 1, sada šroubováků TORX® s příčnou rukojetí a přidržovací funkcí

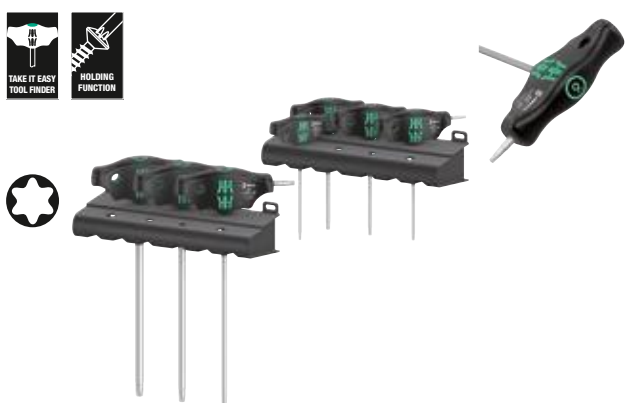

Code	EAN			
05023452001	4013288 214874			1
		♻️	467 TORX® HF 1x TX 10x100; 1x TX 15x100; 1x TX 20x100; 1x TX 25x100; 1x TX 30x200; 1x TX 40x200; 1x TX 45x200	
			Rack 2x 190,0x50,0	

467/7 TORX® HF Set 2, sada šroubováků s příčnou rukojetí TORX® s přidržovací funkcí

Šroubováky s příčnou rukojetí: Ideální tvar rukojeti umožňuje přenos velmi velkých utahovacích a povolovacích momentů. Ergonomický tvar rukojeti dobře vyplňuje dlaň, prsty leží bezpečně v měkkých zaoblených prohlubních rukojeti.

Celá ruka je v kontaktu s rukojetí a ztráty třením mezi rukou a rukojetí jsou eliminovány. S přidržovací funkcí pro bezpečné uchycení šroubů TORX® na nástroji.

Speciální zušlechťení povrchu pro vysokou antikorozi ochranu a optimální přesné zalícování v šroubu. Včetně kovového držáku pro uložení. Držák lze postavit na pracovní stůl nebo pověsit na stěnu na nářadí.

- Včetně kovového držáku; držák lze postavit nebo zavěsit na stěnu na nářadí

467/7 TORX® HF Set 2, sada šroubováků s příčnou rukojetí TORX® s přidržovací funkcí



Code	EAN			
05023456001	4013288 221728			1
		♻️	467 TORX® HF 1x TX 10x100; 1x TX 15x100; 1x TX 20x100; 1x TX 25x100; 1x TX 30x200; 1x TX 40x200; 1x TX 45x200	
			9606 1x 214,0x78,0	

Bicycle Set 6

10dílná sada šroubováků s příčnou rukojetí pro použití na kole: Ideální tvar rukojeti umožňuje přenos velmi velkých utahovacích a povolovacích momentů. Ergonomický tvar rukojeti dobře vyplňuje dlaň, prsty leží bezpečně v měkkých zaoblených prohlubních rukojeti. Celá ruka je v kontaktu s rukojetí a ztráty třením mezi rukou a rukojetí jsou eliminovány.

S přidržovací funkcí na dlouhé rameno pro bezpečné uchycení šroubů TORX® a šroubů s vnitřním šestihranem (od velikosti 3) na nářadí. Speciální zušlechtní povrchu pro vysokou antikorozi ochranu a optimální přesné zalícování v šroubu.

S přidavným krátkým ramenem pro přenos extrémně vysokých točivých momentů díky pákovému účinku dlouhého ramene. Včetně kovového držáku pro přehledné uložení v dílně.

- Šroubováky s příčnou rukojetí pro přenos velmi velkých utahovacích a povolovacích momentů
- S přidržovací funkcí dlouhého ramene pro bezpečné držení šroubu ma nástroji
- S přidavným krátkým ramenem pro přenos extrémně vysokých točivých momentů díky pákovému účinku dlouhého ramene
- S identifikátorem nářadí Take it easy: Barevné označení podle profilů a značky velikosti

Bicycle Set 6

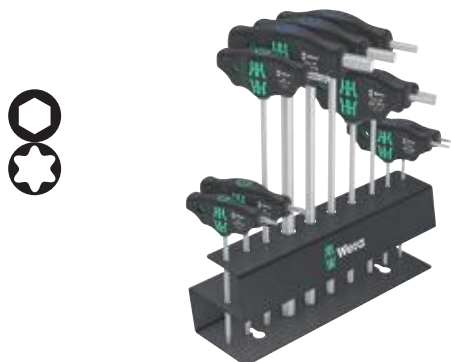

Code	EAN								
05004174001	4013288 220592								1
		⊙	454 1x 2,5x100						
		⊙	454 HF 1x 3x100; 1x 4x150; 1x 5x150; 1x 6x200; 1x 8x200; 1x 10x200						
		⊙	467 TORX® HF 1x TX 10x100; 1x TX 20x100; 1x TX 25x200						

9604 Kovový držák na šroubováky s příčnou rukojetí

Kovový držák na šroubováky s příčnou rukojetí. Držák lze postavit na pracovní stůl nebo pověsit na stěnu na nářadí.

Až pro 7 šroubováků Wera s příčnou rukojetí a vnitřním šestihranem.

- Kovový držák na šroubováky s příčnou rukojetí

9604 Kovový držák na šroubováky s příčnou rukojetí



	EAN	↔	↕						
Code	4013288	mm	mm						
05136424001	223418	214,0	78,0						1

9605 Kovový držák na šroubováky s příčnou rukojetí

Kovový držák na šroubováky s příčnou rukojetí. Držák lze postavit na pracovní stůl nebo pověsit na stěnu na nářadí.

Až pro 10 šroubováků Wera s příčnou rukojetí a vnitřním šestihranem.

- Až pro 10 šroubováků s příčnou rukojetí a vnitřním šestihranem

9605 Kovový držák na šroubováky s příčnou rukojetí



	EAN	↔	↕						
Code	4013288	mm	mm						
05136425001	223425	214,0	78,0						1

9606 Kovový držák na šroubováky s příčnou rukojetí

Kovový držák na šroubováky s příčnou rukojetí. Držák lze postavit na pracovní stůl nebo pověsit na stěnu na nářadí. Až pro 7 šroubováků Wera TORX® s příčnou rukojetí.

9606 Kovový držák na šroubováky s příčnou rukojetí



	EAN						
Code	4013288	mm	mm				
05136426001	223432	214,0	78,0				1

Řada ESD

Šroubovák Micro ESD. Bezpečná ochrana před elektrostatickou energií a před případnými škodami. Podpěření ruky na otočné krytce a rychloběžná zóna pod otočnou krytkou umožňují bleskové šroubování. Odpadá časově náročné přehmátnutí.

Silová zóna s integrovanými měkkými zónami zajišťuje přenos vysokých momentů při povolování a utahování. Přesná zóna pro správný úhel otočení při seřizování. Špička profilu Black Point zaručuje přesné lícování a optimální ochranu proti korozi. Identifikátor nářadí Take it easy s barevným označením dle profilů a vyznačené velikosti – k jednoduchému a rychlému nalezení vhodného nástroje.

- Elektrostaticky bezpečný nástroj díky povrchovému odporu $\leq 10^9$ ohmů
- Vícekomponentní rukojeť Kraftform Micro pro rychlé a ergonomické šroubování
- Špička profilu Wera Black Point zaručuje přesné lícování a optimální ochranu proti korozi
- S identifikátorem nářadí „Take it easy“: Barevné označení podle profilů a značky velikosti
- S ochranou před odkutálením a otočnou krytkou pro rychlé šroubování

1578 A ESD Ploché šroubováky Kraftform Micro



	EAN							
Code	4013288	mm	mm	mm	mm	mm	mm	
05030099001	215253	0,16	0,8	40	97	2,0	1/32"	5
05030101001	039040	0,23	1,5	40	97	2,0	1/16"	5
05030100001	039033	0,25	1,2	40	97	2,0	0,05"	5
05030102001	039057	0,30	1,8	60	97	2,0	0,07"	5
05030108001	194763	0,35	2,5	40	97	2,5	3/32"	5
05030103001	039064	0,40	2,0	60	97	2,5	5/64"	5
05030104001	039071	0,40	2,5	80	97	2,5	3/32"	5
05030105001	039088	0,50	3,0	80	97	3,0	1/8"	5
05030106001	039095	0,60	3,5	80	97	4,0	9/64"	5
05030107001	039101	0,80	4,0	80	97	4,0	5/32"	5

1550 PH ESD Kraftform Micro Křížové šroubováky



	EAN						
Code	4013288		mm	mm	mm	mm	
05030117001 ^{1) 2)}	194725	PH 000	40	97	1,5/2,5	1 9/16"	5
05030118001 ^{1) 2)}	194732	PH 00	40	97	1,8/2,5	1 9/16"	5
05030110001 ²⁾	039118	PH 00	60	97	1,8/2,5	2 3/8"	5
05030119001 ³⁾	194749	PH 0	40	97	3,0	1 9/16"	5
05030111001 ³⁾	039125	PH 0	60	97	3,0	2 3/8"	5
05030112001	039132	PH 1	80	97	4,0	3 1/8"	5

¹⁾Optimalizované na asijské PH šrouby

²⁾Čepel je na výstupní straně osoustružena na jmenovitou délku 10 mm

³⁾Velikost 0 dle JICIS 0 (Japanese Camera Industrial Standard) modifikovaná

1550 PH S Šroubovák ESD Kraftform Micro



	EAN	+	mm	mm	mm		
Code	4013288						
05030109001	215222	# 01	40	97	1 9/16"		5

1555 PZ ESD Křížové šroubováky Kraftform Micro



	EAN	*	mm	mm	mm	mm	
Code	4013288						
05030115001	039149	PZ 0	60	97	3,0	2 3/8"	5
05030116001	039156	PZ 1	80	97	4,0	3 1/8"	5

TORX® - Nářadí s přidržovací funkcí

Přidržovací síla pevně drží šrouby TORX®



1567 Šroubováky TORX® HF ESD Kraftform Micro s přidržovací funkcí



	EAN	*	mm	mm	mm	mm	
Code	4013288						
05030400001	183972	TX 4	40	97	2,5	1 9/16"	5
05030401001	183989	TX 5	40	97	3,0	1 9/16"	5
05030402001	183996	TX 6	40	97	3,0	1 9/16"	5
05030403001	184009	TX 7	60	97	3,0	2 3/8"	5
05030404001	184016	TX 8	60	97	3,0	2 3/8"	5
05030405001	184023	TX 9	60	97	4,0	2 3/8"	5
05030406001	184030	TX 10	60	97	4,0	2 3/8"	5

1567 Šroubováky TORX® ESD Kraftform Micro



	EAN	*	mm	mm	mm	mm	
Code	4013288						
05030158001	215239	TX 2	40	97	2,0	1 9/16"	5
05030159001	215246	TX 3	40	97	2,0	1 9/16"	5
05030120001	039163	TX 4	40	97	2,5	1 9/16"	5
05030121001	039170	TX 5	40	97	3,0	1 9/16"	5
05030122001	039187	TX 6	40	97	3,0	1 9/16"	5

1567 Šroubováky TORX® BO ESD Kraftform Micro s otvorem v profilu TORX®



	EAN	*	mm	mm	mm	mm	
Code	4013288						
05030113001	219473	TX 6 BO	60	97	3,0	2 3/8"	5
05030114001	219480	TX 8 BO	60	97	3,0	2 3/8"	5

1567 Šroubováky IPR TORX PLUS® ESD Kraftform Micro



	EAN	*	mm	mm	mm	mm	
Code	4013288						
05030135001 ¹⁾	194756	1 IPR	40	97	2,0	1 9/16"	5

¹⁾Bez otvoru

1572 ESD Šroubovák Microstix® Kraftform Micro



	EAN						
Code	4013288		mm	mm	mm		
05030080001	181169	m	40	97	2,5	1 9/16"	5
05030081001	181176	00	40	97	2,5	1 9/16"	5
05030082001	181183	F	40	97	2,5	1 9/16"	5
05030083001	181190	0	40	97	2,5	1 9/16"	5
05030084001	181206	1	40	97	2,5	1 9/16"	5

1573 Šroubovák Pentalobe ESD Kraftform Micro

- Šroubovák Kraftform Micro na šrouby Pentalobe

1573 Šroubovák Pentalobe ESD Kraftform Micro



	EAN						
Code	4013288		mm	mm	mm		
05030330001	219435	PL 1,1	40	97	2,0	1 9/16"	5
05030331001	219497	PL 1,4	40	97	2,0	1 9/16"	5

1569 Nástrčné klíče ESD Kraftform Micro



	EAN						
Code	4013288		mm	mm	mm		
05030410001	184047	1,5	60	97	5,7	2 3/8"	5
05030411001	184054	1,8	60	97	5,7	2 3/8"	5
05030412001	184061	2,0	60	97	5,7	2 3/8"	5
05030413001	184078	2,5	60	97	5,7	2 3/8"	5
05030414001	184085	3,0	60	97	5,7	2 3/8"	5
05030415001	184092	3,2	60	97	5,7	2 3/8"	5
05030416001	184108	3,5	60	97	5,7	2 3/8"	5
05030417001	184115	4,0	60	97	5,7	2 3/8"	5
05030418001	184122	4,5	60	97	6,4	2 3/8"	5
05030150001	093486	5,0	60	97	7,0	2 3/8"	5
05030151001	093493	5,5	60	97	7,8	2 3/8"	5

1529 Vytahovač ESD

- Vytahovač na odstraňování zapečených dílů na deskách s plošnými spoji po odpájení

1529 Vytahovač ESD



	EAN						
Code	4013288		mm	mm	mm	mm	
05027450001	219428	1,0	3,5	50	97		10

Sada šroubováků na elektroniku Kraftform Micro ESD Big Pack 1

Elektrostaticky chráněná 25dílná sada šroubováků Wera Micro. Obsažené profily šroubováků jsou mimořádně vhodné pro opravy mobilních telefonů, tabletů a notebooků/počítačů.

Bezpečná ochrana před elektrostatickou energií a případnými škodami. Opření ruky na otočné krytce a rychloběžná zóna pod otočnou krytkou umožňují bleskové šroubování.

Odpadá časově náročné přehmátnutí. Silová zóna s integrovanými měkkými zónami zajišťuje přenos vysokých momentů při povolování a utahování. Přesná zóna pro správný úhel otočení při seřizování.

Špička profilu Wera Black Point zaručuje přesnost a optimální ochranu proti korozi.

Identifikátor nářadí Take it easy s barevným označením podle profilů a značky velikosti – k jednoduché a rychlé identifikaci potřebného nářadí. Uložení a přeprava v robustní textilní brašně, nářadí je tak dobře chráněné a vždy po ruce.

- Obsažené profily jsou mimořádně vhodné pro opravy mobilních telefonů, tabletů, notebooků/počítačů
- Uložení a přeprava v robustní textilní brašně, nářadí je tak dobře chráněné a vždy po ruce

Sada šroubováků na elektroniku Kraftform Micro ESD Big Pack 1



Code	EAN		
05134019001	4013288 219459		1
		⊕ 1550 PH ESD Micro 1x PH 000x40 ^{1) 2)} ; 1x PH 00x40 ^{1) 2)} ; 1x PH 0x40 ³⁾ ; 1x PH 1x80	
		⊕ 1550 PH S ESD Micro 1x # 01x40	
		⊕ 1567 TORX® HF ESD Micro 1x TX 8x60; 1x TX 10x60	
		⊕ 1567 TORX® ESD Micro 1x TX 2x40; 1x TX 3x40; 1x TX 4x40; 1x TX 5x40; 1x TX 6x40	
		⊕ 1567 TORX® B0 ESD Micro 1x TX 6 B0x60; 1x TX 8 B0x60	
		⊕ 1567 TORX PLUS® IPR ESD 1x 1 IPRx40	
		⊕ 1572 ESD 1x mx40; 1x 00x40; 1x Fx40; 1x 0x40	
		⊕ 1573 Pentalobe ESD 1x PL 1,1x40; 1x PL 1,4x40	
		⊕ 1569 ESD 1x 3,0x60	
		⊕ 1578 A ESD Micro 1x 0,16x0,8x40; 1x 0,23x1,5x40	
		⊕ 1529 ESD 1x 1,0x3,5x50	

¹⁾Optimalizované na asijské PH šrouby

²⁾Čepel je na výstupní straně osoustružena na jmenovitou délku 10 mm

³⁾Velikost 0 dle JCIS 0 (Japanese Camera Industrial Standard) modifikovaná

1578 A/6 ESD Sada šroubováků k použití v elektronice + stojánek

- Včetně praktického držáku pro přehledné uložení šroubováků



Code	EAN				
05030170001	4013288 113900				1
		+	1550 PH ESD Micro 1x PH 0x60 ¹⁾ ; 1x PH 1x80		
		-	1578 A ESD Micro 1x 0,23x1,5x40; 1x 0,25x1,2x40; 1x 0,30x1,8x60; 1x 0,40x2,5x80		

¹⁾Velikost 0 dle JCIS 0 (Japanese Camera Industrial Standard) modifikovaná

1550/6 ESD Sada šroubováků k použití v elektronice + stojánek

- Včetně praktického držáku pro přehledné uložení šroubováků



Code	EAN				
05030180001	4013288 194787				1
		+	1550 PH ESD Micro 1x PH 000x40 ^{1) 2)} ; 1x PH 00x40 ^{1) 2)} ; 1x PH 0x40 ³⁾		
		-	1578 A ESD Micro 1x 0,35x2,5x40		
		+	1567 TORX PLUS® IPR ESD 1x 1 IPRx40		
		+	1572 ESD 1x mx40		

¹⁾Optimalizované na asijské PH šrouby

²⁾Čepel je na výstupní straně osoustružena na jmenovitou délku 10 mm

³⁾Velikost 0 dle JCIS 0 (Japanese Camera Industrial Standard) modifikovaná

1013 Ruční držák bitů Kraftform Micro ESD

Náhradí Wera ESD. Ruční držák Kraftform Micro ESD pro bezpečnou ochranu před elektrostatickou energií a před případnými škodami. Elektrický povrchový odpor: $\leq 10^9$ ohmů. S ergonomickou rukojetí Kraftform pro příjemnou a neunavující práci. Černá ochrana před odkutálením brání nepříjemnému kutálení nářadí na pracovišti.

Vhodný pro uchycení bitů s připojovacím rozměrem Halfmoon 4 mm a bitů s připojovacím rozměrem HIOS 4 mm. Ideální pro použití u chytrých telefonů, mobilních telefonů, kamer, elektronických přístrojů, v dentálních laboratořích a zubařských ordinacích.

- Ruční držák bitů Kraftform Micro ESD
- Elektrostaticky bezpečný nástroj díky povrchovému odporu $\leq 10^9$ ohmů
- Vícekomponentní rukojeť Kraftform Micro s ochranou před odkutálením a s otočnou krytkou
- Vhodný pro uchycení bitů s půlměsíčovou upínací částí Halfmoon 4 mm a bity s upínací částí HIOS 4 mm
- Použití např. u chytrých telefonů, mobilních telefonů, kamer a elektronických přístrojů

1013 Ruční držák bitů Kraftform Micro ESD



	EAN							
Code	4013288	mm	mm					
05300004001	168610	23	97	²⁹ / ₃₂ "				1

Rapidaptor – kompaktní funkční zázrak



- Kvalitní držák bitů ESD pro elektrostaticky bezpečnou práci
- Povrchový odpor $\leq 10^9$ ohmů
- Vícekomponentní rukojeť Kraftform pro rychlé a ergonomické šroubování
- S šestihrannou ochranou před odkutálením
- Upínání nástrojů s vnitřním šestihranem 1/4" pomocí rychloupínací hlavy Rapidaptor

816 R Ruční držák bitů ESD, nemagnetický



	EAN								
Code	4013288		mm						
05051464001	103918	1/4"	119						2

813 R Ruční držák bitů ESD, nemagnetický



	EAN								
Code	4013288		mm						
05051273001	103901	1/4"	90						2

Kraftform Kompakt 60 ESD

Nářadí Wera ESD. 16 bitů. Včetně ručních držáků 816 R ESD, vícekomponentních pro vysoké pracovní rychlosti a zvlášť ergonomické šroubování.

Bezpečná ochrana před elektrostatickou energií a před případnými škodami. Kompaktní sada pro oba způsoby šroubování, ruční i strojově.

Jednoduché třídění podle profilů a velikostí. Jednoduché vyjímání a vkládání bitů. S klipem na opasek. 17dílná sada.

- Vhodné pro ruční i strojově ovládané šroubovací nástroje
- Tvrdé zóny rukojeti pro vysokou pracovní rychlost, měkké zóny rukojeti pro přenos vysokých utahovacích momentů
- S rychloupínací hlavou Rapidaptor
- Houževnaté bity, pro univerzální použití
- V robustní skládací brašně

Kraftform Kompakt 60 ESD



Code	EAN			
05051043001	183934			1
			816 R ESD 1x 1/4"x119	
			851/4 Z PH 1x PH 1x89; 1x PH 2x89; 1x PH 3x89	
			855/4 Z PZ 1x PZ 1x89; 1x PZ 2x89; 1x PZ 3x89	
			867/4 Z TORX® BO 1x TX 10x89; 1x TX 15x89; 1x TX 20x89; 1x TX 25x89; 1x TX 30x89	
			840/4 Z Hex-Plus 1x 3,0x89; 1x 4,0x89; 1x 5,0x89; 1x 6,0x89	
			800/4 Z 1x 1,0x5,5x89	

Kraftform Kompakt Micro 21 ESD 1

Sada Kraftform Kompakt Micro pro jemné mechanické práce. Vhodné pro upínání bitů s přípojovacím rozměrem Halfmoon 4 mm (řada Wera 9) a bitů s přípojovacím rozměrem HIOS 4 mm (řada Wera 21).

Elektrický povrchový odpor $\leq 10^9$ ohmů pro bezpečnou ochranu před elektrostatickou energií. Vyrobeno podle normy DIN EN 61340-5-1.

Kompaktní držadlo / výměnný systém čepelí pro bleskurychlou výměnu čepelí. Rukojeť Kraftform Micro s otočnou krytkou a rychloběžnou zónou pro bleskové šroubování, již žádné časově náročné přechytávání. Silová zóna s integrovanými měkkými zónami k přenosu vysokých povolovacích a utahovacích momentů.

Přesná zóna přímo nad čepelí pro správný úhel otočení při seřizování. Bity pro ručně a strojově ovládané šroubování. Velmi rychlá fixace bitů: Bit jednoduše zasuňte do uchycení, samočinné zablokování, bezpečné upevnění. K výměně bitu jednoduše posuňte pouzdro dopředu a vyjměte bit. Volně otočné ovládací pouzdro k jednoduchému vedení nástroje během šroubování.

Kraftform Kompakt Micro 21 ESD 1



Code	EAN		
05135973001	4013288 194855		1
		1013 Kraftform Micro ESD 1x 97	
		851/9 C 1x PH 000x44 ¹⁾ ; 1x PH 00x44 ¹⁾ ; 1x PH 0x44 ²⁾	
		867/9 C TORX® 1x TX 1x44; 1x TX 2x44; 1x TX 3x44; 1x TX 4x44; 1x TX 5x44	
		867/9 C TORX PLUS® 1x 1 IPx44; 1x 2 IPx44; 1x 3 IPx44; 1x 4 IPx44	
		867/9 IPR TORX® PLUS 1x 1 IPRx44	
		872/9 1x mx44; 1x 00x44; 1x Fx44; 1x 0x44	
		800/9 C 1x 0,23x1,5x44; 1x 0,35x2,5x44	
		869/9 1x 2,5x44,0	

¹⁾Optimalizované na asijské PH šrouby

²⁾Velikost 0 dle JCS 0 (Japanese Camera Industrial Standard) modifikovaná

Kraftform Kompakt Micro 20 ESD 1

- Ruční držák bitů vhodný pro upínání bitů s přípojovacím rozměrem Halfmoon nebo HIOS 4 mm
- Rukojeť z materiálu s elektrickým povrchovým odporem $\leq 10^9$ ohmů
- Systém rukojetí/výměnných čepelí pro bleskurychlou výměnu čepelí
- Rukojeť Kraftform Micro s otočnou krytkou pro bleskové šroubování
- Bity pro ručně a strojově ovládané šroubování

Kraftform Kompakt Micro 20 ESD 1



Code	EAN		
05073671001	169662		1
		1013 Kraftform Micro ESD 1x 97	
		851/9 C 1x PH 00x44 ¹⁾ ; 1x PH 0x44 ²⁾ ; 1x PH 1x44 ¹⁾	
		867/9 C TORX® 1x TX 1x44; 1x TX 2x44; 1x TX 3x44; 1x TX 4x44; 1x TX 5x44; 1x TX 6x44	
		867/9 C TORX PLUS® 1x 1 IPx44; 1x 2 IPx44; 1x 3 IPx44; 1x 4 IPx44	
		840/9 C 1x 1,5x44; 1x 2,0x44	
		800/9 C 1x 0,23x1,5x44; 1x 0,40x2,0x44; 1x 0,50x3,0x44	
		867/9 IPR TORX® PLUS 1x 1 IPRx44	

¹⁾Optimalizované na asijské PH šrouby

²⁾Velikost 0 dle JCIS 0 (Japanese Camera Industrial Standard) modifikovaná

Kraftform Kompakt Micro 11 ESD 1



Code	EAN		
05073670001	168344		1
		1013 Kraftform Micro ESD 1x 97	
		851/9 C 1x PH 00x44 ¹⁾ ; 1x PH 0x44 ²⁾ ; 1x PH 1x44 ¹⁾	
		867/9 C TORX® 1x TX 5x44; 1x TX 6x44	
		800/9 C 1x 0,23x1,5x44; 1x 0,40x2,0x44; 1x 0,50x3,0x44	
		840/9 C 1x 1,5x44; 1x 2,0x44	

¹⁾Optimalizované na asijské PH šrouby

²⁾Velikost 0 dle JCIS 0 (Japanese Camera Industrial Standard) modifikovaná

809/1 Držák bitů ESD Stubby, s pružným kroužkem

- Krátký kompaktní tvar pro práci na úzkých místech
- Ruční držák bitů s pružným kroužkem pro bity s připojovacím rozměrem vnějšího šestihranu 1/4"

809/1 Držák bitů ESD Stubby, s pružným kroužkem



	EAN						
Code	4013288		mm	mm			
05008882001	219206	1/4"	10	54	3/8"		2

811/1 Ruční držák bitů ESD, magnetický

- Krátký kompaktní tvar pro práci na úzkých místech
- Ergonomická dvoukomponentní rukojeť Kraftform pro přesnou práci
- S šestihrannou ochranou před odkutálením
- Kvalitní držák bitů ESD pro elektrostaticky bezpečnou práci, magnetický
- Pro bity 1/4" podle DIN ISO 1173-C 6,3

811/1 Ruční držák bitů ESD, magnetický



	EAN						
Code			mm	mm			
05008881001	212382	1/4"	10	54	3/8"		2

9514 ESD Magnetizační zařízení SB

Magnetizační zařízení: Jednoduše potáhněte nástroj podél kladné strany magnetizačního zařízení Wera a nástroj bezpečně přidrží šroub na čepeli.

Chcete-li nástroj odmagnetizovat, vedte ho podél záporné strany.

- Magnetizační zařízení
- Elektrostaticky bezpečný nástroj díky povrchovému odporu $\leq 10^9$ ohmů
- K zmagnetizování a odmagnetizování špiček nářadí
- Bezpečně drží šroub na nářadí

9514 ESD Magnetizační zařízení SB



	EAN						
Code	4013288	mm					
05073984001	225924	64,6					1

Kraftform Stainless – materiál z ušlechtilé oceli pro minimalizaci cizí rzi



Materiál z nerezové oceli k zabránění vzniku cizí rzi.

Vakuově kalené nářadí - vhodné do každé dílny.

Kvalitní šroubovák Kraftform Plus VDE z nerezové oceli. Nářadí z nerezové oceli od firmy Wera je vakuově kalené do ledu a vyznačuje se tvrdostí a pevností potřebnou pro šroubování. Průmyslové použití je možné bez omezení.

Kusová zkouška šroubováků Kraftform Stainless VDE při 10 000 V podle normy DIN EN 60900 (IEC 60900) zaručuje bezpečnou práci pod přípustným napětím do 1 000 V.

Také při extrémních podmínkách použití je na základě zkoušky pevnosti v rázu při nízkých teplotách až -40 °C zaručena bezpečnost nářadí. Vícekomponentní rukojeť Kraftform pro rychlou a bezpečnou práci.

S identifikátorem nářadí „Take it easy“: Barevné označení podle profilů a značky velikosti. Šestihránná ochrana před odkutáním brání nepříjemnému kutání nářadí na pracovišti.

Lasertip – špička čepele upravená laserovým paprskem



Laserem upravené špičky čepele.

Zabránění vyklouznutí z hlavy šroubu.

Snižování potřebné přitačné síly.

Přenos ještě vyšších utahovacích momentů.

3160 i VDE Plochý šroubovák, nerezová ocel



	EAN								
Code	4013288	mm	mm	mm	mm				
05022729001 ¹⁾	122353	0,5	3,0	80	81	1/8"	3 1/8"		10
05022730001 ¹⁾	122148	0,6	3,5	100	81	9/64"	4"		10
05022731001	122155	0,8	4,0	100	98	5/32"	4"		10
05022732001	122162	1,0	5,5	125	98	7/32"	5"		10

¹⁾ není Lasertip

3162 i PH VDE Křížový šroubovák, nerezová ocel

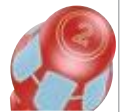

	EAN								
Code	4013288		mm	mm					
05022733001	122179	PH 1	80	98	3 1/8"				5
05022734001	122186	PH 2	100	105	4"				5

3165 i VDE PZ Křížový šroubovák, nerezová ocel



	EAN								
Code	4013288		mm	mm					
05022740001	183941	PZ 1	80	98	3 1/8"				5
05022741001	183965	PZ 2	100	105	4"				5

3167 i VDE Šroubovák TORX®, nerezová ocel



	EAN						
Code	4013288		mm	mm			
05022760001	220103	TX 8	80	81	3 1/8"		5
05022761001	220110	TX 9	80	81	3 1/8"		5
05022762001	220127	TX 10	80	81	3 1/8"		5
05022763001	220134	TX 15	80	98	3 1/8"		5
05022764001	220141	TX 20	80	98	3 1/8"		5
05022765001	220158	TX 25	100	105	4"		5
05022766001	220165	TX 30	100	105	4"		5

3160 i/7 Sada šroubováků, nerezová ocel + stojánek

- Včetně praktického držáku pro přehledné uložení šroubováků

3160 i/7 Sada šroubováků, nerezová ocel + stojánek



Code	EAN		
05022728001	118073		1
		3162 i VDE 1x PH 1x80; 1x PH 2x100	
		3160 i VDE 1x 0,5x3,0x80 ¹⁾ ; 1x 0,6x3,5x100 ¹⁾ ; 1x 0,8x4,0x100; 1x 1,0x5,5x125	
		3247 1x 0,5x3,0x70	

¹⁾ není Lasertip

²⁾ Produkt není v nabídce v USA a Kanadě.

3165 i/6 Sada šroubováků, nerezová ocel + stojánek

- Včetně praktického držáku pro přehledné uložení šroubováků

3165 i/6 Sada šroubováků, nerezová ocel + stojánek



Code	EAN		
05022745001	184207		1
		3165 i PZ VDE 1x PZ 1x80; 1x PZ 2x100	
		3160 i VDE 1x 0,5x3,0x80 ¹⁾ ; 1x 0,6x3,5x100 ¹⁾ ; 1x 0,8x4,0x100; 1x 1,0x5,5x125	

¹⁾ není Lasertip

3167 i/7 TORX® Sada šroubováků, nerezová ocel + stojánek

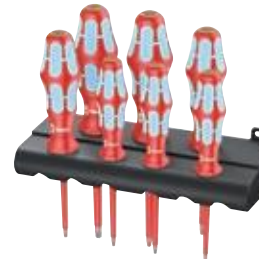

Code	EAN		
05022767001	220172		1
		3167 i TORX® VDE 1x TX 8x80; 1x TX 9x80; 1x TX 10x80; 1x TX 15x80; 1x TX 20x80; 1x TX 25x100; 1x TX 30x100	

Lasertip – špička čepele upravená laserovým paprskem

Laserem upravené špičky čepele.

Zabránění vyklouznutí z hlavy šroubu.

Snížení potřebné přitlačné síly.

Přenos ještě vyšších utahovacích momentů.



Šroubovák Wera VDE s vícekomponentní rukojetí Krafftform Plus pro rychlou a bezpečnou práci: tvrdé zóny rukojeti pro vysokou pracovní rychlost, zatímco měkké zóny rukojeti zajišťují přenos vysokých utahovacích momentů. Kusová zkouška ve 10 000 V pro bezpečnou práci pod přípustným napětím do 1 000 V.

Špička profilu Lasertip u šroubováků Wera je mikroskopicky jemně zdrsněna laserovými paprsky. Tato drsná plocha se doslova „zakousne“ do hlavy šroubu. Nechtěné vyklouznutí je minulostí.

Identifikátor náradí „Take it easy“ s barevným označením dle profilů a vyznačené velikosti – k jednoduchému a rychlému nalezení vhodného nástroje. Šestihranná ochrana před odkutálením brání nepřijemnému kutálení náradí na pracovišti.

- Izolované čepele pro bezpečnou práci do napětí 1 000 V
- Tvrdé zóny rukojeti pro vysokou pracovní rychlost, měkké zóny rukojeti pro přenos vysokých utahovacích momentů
- S identifikátorem náradí „Take it easy“: Barevné označení podle profilů a značky velikosti
- S šestihrannou ochranou před odkutálením
- Kónický břit, špička profilu Lasertip

160 i VDE izolovaný plochý šroubovák



Code	EAN	mm	mm	mm	mm	mm	mm	mm	mm
05006100001 ¹⁾	027221	0,4	2,5	80	81	3/32"	3 1/8"	10	
05006105001 ¹⁾	027238	0,5	3,0	100	81	1/8"	4"	10	
05006110001 ¹⁾	027245	0,6	3,5	100	81	9/64"	4"	10	
05006115001	027252	0,8	4,0	100	98	5/32"	4"	10	
05006116001	105431	0,8	4,0	150	98	5/32"	6"	5	
05006120001	027269	1,0	5,5	125	98	7/32"	5"	10	
05006121001	105448	1,0	5,5	200	98	7/32"	8"	5	
05006125001	027276	1,2	6,5	150	105	1/4"	6"	10	
05006126001	105455	1,2	6,5	200	105	1/4"	8"	5	
05006130001	027283	1,2	8,0	175	112	5/16"	7"	5	
05006135001	028884	1,6	8,0	200	112	5/16"	8"	5	
05006140001	028877	1,6	10,0	200	112	3/8"	8"	5	

¹⁾není Lasertip

160 i SB VDE izolovaný plochý šroubovák



Code	EAN		
05100000001	181466	160 i VDE	1x 0.4x2.5x80 ¹⁾
05100001001	181473	160 i VDE	1x 0.5x3.0x100 ¹⁾
05100002001	181480	160 i VDE	1x 0.6x3.5x100 ¹⁾
05100003001	181497	160 i VDE	1x 0.8x4.0x100
05100004001	181503	160 i VDE	1x 1.0x5.5x125

¹⁾není Lasertip

160 iS VDE Plochý šroubovák izolovaný se sníženým průměrem čepele

- S zúženým průměrem čepele
- Umožňuje šroubování i v úzkých místech
- Lze dosáhnout na hluboko uložené šrouby a pružinové prvky a manipulovat s nimi

160 iS VDE Plochý šroubovák izolovaný se sníženým průměrem čepele



Code	EAN	mm	mm	mm	mm	mm	mm	mm
05006440001	160089	0,6	3,5	100	81	9/64"	4"	10
05006441001	160102	0,8	4,0	100	98	5/32"	4"	10
05006442001	160126	1,0	5,5	125	98	7/32"	5"	10

160 iSS VDE Plochý šroubovák izolovaný se sníženým průměrem čepele i s menšími průměry rukojeti

- S zúženým průměrem čepele a rukojeti
- Umožňuje šroubování i v úzkých místech
- Lze dosáhnout na hluboko uložené šrouby a pružinové prvky a manipulovat s nimi

160 iSS VDE Plochý šroubovák izolovaný se sníženým průměrem čepele i s menšími průměry rukojeti



Code	EAN	mm	mm	mm	mm	mm	mm	mm
05020129001	179548	0,8	4,0	100	81	5/32"	4"	5

162 i PH VDE izolovaný křížový šroubovák



Code	EAN	+	mm	mm	mm		
05006150001 ¹⁾	4013288	PH 0	80	81	3 1/8"		5
05006152001	027290	PH 1	80	98	3 1/8"		5
05006153001	105417	PH 1	150	98	6"		5
05006154001	027313	PH 2	100	105	4"		5
05006159001	105424	PH 2	200	105	8"		5
05006156001	027320	PH 3	150	112	6"		5
05006158001 ¹⁾	027818	PH 4	200	112	8"		2

¹⁾není Lasertip

162 i PH SB VDE izolovaný křížový šroubovák



Code	EAN	+		
05100011001	181442	+	162 i PH VDE 1x PH 1x80	5
05100012001	181459	+	162 i PH VDE 1x PH 2x100	5

162 iS PH Křížový šroubovák izolovaný se sníženým průměrem čepele

- S zúženým průměrem čepele
- Umožňuje šroubování i v úzkých místech
- Lze dosáhnout na hluboko uložené šrouby a pružinové prvky a manipulovat s nimi

162 iS PH Křížový šroubovák izolovaný se sníženým průměrem čepele



Code	EAN	+	mm	mm	mm		
05006450001	160140	PH 1	80	98	3 1/8"		5
05006451001	160164	PH 2	100	105	4"		5

162 iSS PH Křížový šroubovák izolovaný se sníženým průměrem čepele i s menšími průměry rukojetí

- S zúženým průměrem čepele a rukojetí
- Umožňuje šroubování i v úzkých místech
- Lze dosáhnout na hluboko uložené šrouby a pružinové prvky a manipulovat s nimi



162 iSS PH Křížový šroubovák izolovaný se sníženým průměrem čepele i s menšími průměry rukojetí



Code	EAN	+	mm	mm	mm		
05020131001	179432	PH 1	80	81	3 1/8"		5
05020133001	179425	PH 2	100	98	4"		5

165 i PZ VDE izolovaný křížový šroubovák



Code	EAN	+	mm	mm	mm		
05006160001 ¹⁾	032782	PZ 0	80	81	3 1/8"		5
05006162001	029836	PZ 1	80	98	3 1/8"		5
05006163001	105462	PZ 1	150	98	6"		5
05006164001	029843	PZ 2	100	105	4"		5
05006165001	105479	PZ 2	200	105	8"		5
05006166001	029850	PZ 3	150	112	6"		5
05006168001 ¹⁾	029867	PZ 4	200	112	8"		2

¹⁾není Lasertip

165 i PZ SB VDE izolovaný křížový šroubovák

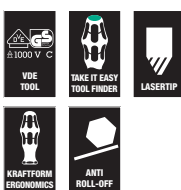

Code	EAN	+		
05100015001	181510	+	165 i PZ VDE 1x PZ 1x80	5
05100016001	181527	+	165 i PZ VDE 1x PZ 2x100	5

165 iS PZ VDE Křížový šroubovák izolovaný se sníženým průměrem čepele

- S zúženým průměrem čepele
- Umožňuje šroubování i v úzkých místech
- Lze dosáhnout na hluboko uložené šrouby a pružinové prvky a manipulovat s nimi

165 iS PZ VDE Křížový šroubovák izolovaný se sníženým průměrem čepele



	EAN					
Code	4013288		mm	mm		
05006460001	160188	PZ 1	80	98	3 1/8"	5
05006461001	160249	PZ 2	100	105	4"	5

162 i PH/S VDE izolovaný šroubovák na šrouby PlusMinus (Phillips/plochá drážka)

- Kombinace profilů Phillips/plocha drážka

162 i PH/S VDE izolovaný šroubovák na šrouby PlusMinus (Phillips/plochá drážka)



	EAN					
Code	4013288		mm	mm		
05006380001	102614	# 1	80	98	3 1/8"	5
05006381001	102621	# 2	100	105	4"	5

162 i PH/S SB VDE izolovaný šroubovák na šrouby PlusMinus (Phillips/plochá drážka)



Code	EAN			
05100019001	186560		162 i PH/S VDE 1x # 1x80	5
05100020001	186577		162 i PH/S VDE 1x # 2x100	5

162 iS PH/S VDE Šroubovák izolovaný se sníženým průměrem čepele na šrouby PlusMinus (Phillips/plochá drážka)

- S zúženým průměrem čepele; kombinací profilů Phillips/plocha drážka
- Umožňuje šroubování i v úzkých místech
- Lze dosáhnout na hluboko uložené šrouby a pružinové prvky a manipulovat s nimi

162 iS PH/S VDE Šroubovák izolovaný se sníženým průměrem čepele na šrouby PlusMinus (Phillips/plochá drážka)



	EAN					
Code	4013288		mm	mm		
05006455001	160201	# 1	80	98	3 1/8"	5
05006456001	160225	# 2	100	105	4"	5

165 i PZ/S VDE izolovaný šroubovák na šrouby PlusMinus (Pozidriv/plochá drážka)

- Kombinace profilů Pozidriv/plochá drážka

165 i PZ/S VDE izolovaný šroubovák na šrouby PlusMinus (Pozidriv/plochá drážka)



	EAN					
Code	4013288		mm	mm		
05006190001	102638	# 1	80	98	3 1/8"	5
05006191001	102645	# 2	100	105	4"	5

165 i PZ/S SB VDE izolovaný šroubovák na šrouby PlusMinus (Pozidriv/plochá drážka)



Code	EAN			
05100021001	186584		165 i PZ/S VDE 1x # 1x80	5
05100022001	186591		165 i PZ/S VDE 1x # 2x100	5

165 iS PZ/S Šroubovák izolovaný se sníženým průměrem čepele na šrouby PlusMinus (Pozidriv/plochá drážka)

- S zúženým průměrem čepele; kombinací profilů Pozidriv/plochá drážka
- Umožňuje šroubování i v úzkých místech
- Lze dosáhnout na hluboko uložené šrouby a pružinové prvky a manipulovat s nimi

165 iS PZ/S Šroubovák izolovaný se sníženým průměrem čepele na šrouby PlusMinus (Pozidriv/plochá drážka)



Code	EAN		mm	mm	mm		
05006465001	160263	# 1	80	98	3 1/8"		5
05006466001	160287	# 2	100	105	4"		5

165 iSS PZ/S Šroubovák izolovaný se sníženým průměrem čepele i s menšími průměry rukojetí na šrouby PlusMinus (Pozidriv/plochá drážka)

- S zúženým průměrem čepele a rukojetí
- Umožňuje šroubování i v úzkých místech
- Lze dosáhnout na hluboko uložené šrouby a pružinové prvky a manipulovat s nimi

165 iSS PZ/S Šroubovák izolovaný se sníženým průměrem čepele i s menšími průměry rukojetí na šrouby PlusMinus (Pozidriv/plochá drážka)



Code	EAN		mm	mm	mm		
05020132001	179418	# 1	80	81	3 1/8"		5
05020134001	179401	# 2	100	98	4"		5

167 i VDE izolovaný šroubovák TORX®



Code	EAN		mm	mm	mm		
05006181001	108876	TX 5	80	81	3 1/8"		5
05006182001	108883	TX 6	80	81	3 1/8"		5
05006183001	108890	TX 7	80	81	3 1/8"		5
05006184001	108906	TX 8	80	81	3 1/8"		5
05006169001	036452	TX 9	80	81	3 1/8"		5
05006170001	036667	TX 10	80	81	3 1/8"		5
05006172001	036674	TX 15	80	98	3 1/8"		5
05006174001	036681	TX 20	80	98	3 1/8"		5
05006176001	036698	TX 25	100	105	4"		5
05006177001	036469	TX 27	100	105	4"		5
05006178001	036704	TX 30	100	105	4"		5
05006179001	036476	TX 40	150	112	6"		5

168 i VDE izolovaný čtyřhranný šroubovák



Code	EAN		mm	mm	mm		
05004780001	038777	# 1	80	98	3 1/8"		5
05004783001	105486	# 1	150	98	6"		5
05004781001	038784	# 2	100	105	4"		5
05004784001	105493	# 2	200	105	8"		5
05004782001	040909	# 3	150	112	6"		5

168 i SB VDE izolovaný čtyřhranný šroubovák



Code	EAN			
05100024001	181534		168 i VDE 1x # 1x80	5
05100025001	181541		168 i VDE 1x # 2x100	5
05100026001	181558		168 i VDE 1x # 3x150	5

190 i VDE izolovaný nástrčný kľúč



	EAN							
Code	4013288	mm		mm	mm	mm		
05005300001	032485	5,5		125	98	11,0	5"	5
05005305001	032492	6,0		125	98	12,0	5"	5
05005310001	032508	7,0		125	105	14,0	5"	5
05005315001	032515	8,0		125	105	15,0	5"	5
05005320001	032522	9,0		125	105	16,0	5"	5
05005325001	032539	10,0		125	112	17,0	5"	5
05005330001	032546	11,0		125	112	19,0	5"	5
05005335001	032553	12,0		125	112	20,0	5"	5
05005340001	032560	13,0		125	112	21,0	5"	5

247 Jednopolová zkuševka napětí



	EAN							
Code	4013288	mm	mm	mm	mm			
05005655001	002686	0,5	3,0	70	3,0	1/8"	2 3/4"	5

¹⁾Produkt není v nabídce v USA a Kanadě.

247 SB Jednopolová zkuševka napětí



	EAN			
Code	4013288			
05100100001	181664		247 1x 0.5x3.0x70	5

¹⁾Produkt není v nabídce v USA a Kanadě.

Kraftform Big Pack 100 VDE

14dílná sada šroubováků s jednotlivě zkuševnými izolovanými šroubováků podle IEC 60900. Kusová zkuševka při 10 000 V pro bezpečnou práci pod přípustným napětím do 1 000 V.

- Izolované čepele pro bezpečnou práci do napětí 1 000 V
- Vícekomponentní rukojeť Kraftform pro vysoké pracovní rychlosti a ergonomické šroubování
- S identifikátorem nářadí „Take it easy“: Barevné označení podle profilů a značky velikosti
- S šestihranou ochranou před odkutálením
- Se špičkou profilu Lasertip pro lepší přilnutí k hlavě šroubu

Kraftform Big Pack 100 VDE

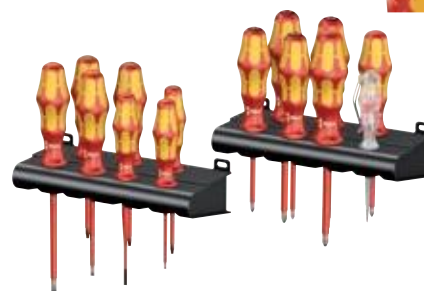

	EAN	
Code	4013288	
05105631001	163639	1
		162 i PH VDE 1x PH 1x80; 1x PH 2x100
		165 i PZ VDE 1x PZ 1x80; 1x PZ 2x100
		165 i PZ/S VDE 1x # 1x80; 1x # 2x100
		167 i TORX® VDE 1x TX 10x80; 1x TX 15x80; 1x TX 20x80
		160 iS 1x 0,6x3,5x100
		160 i VDE 1x 0,4x2,5x80 ¹⁾ ; 1x 0,8x4,0x100; 1x 1,0x5,5x125
		247 1x 0,5x3,0x70
		Rack 2x 190,0x50,0

¹⁾ není Lasertip

¹⁾Produkt není v nabídce v USA a Kanadě.

Kraftform 2go 100

11 VDE izolovaných šroubováků Kraftform; s vyhledávačem nářadí „Take it easy“; v kapse Wera 2go 4. S možností uzpůsobit si rozdělení prostoru do jednotlivých sekcí.

- Vhodné v kombinaci s výrobky systému Wera 2go (možnost vzájemného připevnění suchýmimi zipy)

Kraftform 2go 100



Code	EAN		
05004310001	187826		1
		Wera 2go 4 1x 165,0x165,0x105,0	
		⊕ 162 i PH VDE 1x PH 1x80; 1x PH 2x100	
		⊕ 165 i PZ VDE 1x PZ 1x80; 1x PZ 2x100	
		⊕ 167 i TORX® VDE 1x TX 10x80; 1x TX 15x80; 1x TX 20x80	
		● 160 i VDE 1x 0,4x2,5x80 ¹⁾ ; 1x 0,8x4,0x150; 1x 1,0x5,5x200	
		● 160 iS 1x 0,6x3,5x100	
		K120 1x 50,0x120,0	

¹⁾ není Lasertip

160 i/6 Sada šroubováků Kraftform Plus řady 100 + stojánek

- Včetně praktického držáku pro přehledné uložení šroubováků

160 i/6 Sada šroubováků Kraftform Plus řady 100 + stojánek



Code	EAN		
05006145001	027887		1
		⊕ 162 i PH VDE 1x PH 1x80; 1x PH 2x100	
		● 160 i VDE 1x 0,4x2,5x80 ¹⁾ ; 1x 0,6x3,5x100 ¹⁾ ; 1x 0,8x4,0x100; 1x 1,0x5,5x125	

¹⁾ není Lasertip

160 i/7 Sada šroubováků Kraftform Plus řady 100 + jednopólová zkoušečka napětí + stojánek

- Včetně praktického držáku pro přehledné uložení šroubováků

160 i/7 Sada šroubováků Kraftform Plus řady 100 + jednopólová zkoušečka napětí + stojánek



Code	EAN		
05006147001	041708		1
		⊕ 162 i PH VDE 1x PH 1x80; 1x PH 2x100	
		● 160 i VDE 1x 0,4x2,5x80 ¹⁾ ; 1x 0,6x3,5x100 ¹⁾ ; 1x 0,8x4,0x100; 1x 1,0x5,5x125	
		● 247 1x 0,5x3,0x70	

¹⁾ není Lasertip

²⁾ Produkt není v nabídce v USA a Kanadě.

160 i/165 i/7 Sada šroubováků Kraftform Plus řady 100 + jednopólová zkoušečka napětí + stojánek

- Včetně praktického držáku pro přehledné uložení šroubováků

160 i/165 i/7 Sada šroubováků Kraftform Plus řady 100 + jednopólová zkoušečka napětí + stojánek



Code	EAN		
05006148001	041715		1
		⊕ 165 i PZ VDE 1x PZ 1x80; 1x PZ 2x100	
		● 160 i VDE 1x 0,4x2,5x80 ¹⁾ ; 1x 0,6x3,5x100 ¹⁾ ; 1x 0,8x4,0x100; 1x 1,0x5,5x125	
		● 247 1x 0,5x3,0x70	

¹⁾ není Lasertip

²⁾ Produkt není v nabídce v USA a Kanadě.

167 i/6 Sada šroubováků Kraftform Plus řady 100



Code	EAN		
05133356001	4013288 160072		1
		167 i TORX® VDE 1x TX 8x80; 1x TX 9x80; 1x TX 10x80; 1x TX 15x80; 1x TX 20x80; 1x TX 25x100	

160 iS/7 Sada šroubováků Kraftform Plus řady 100 + jednopólová zkušička napětí + stojánek. Provedení se sníženým průměrem čepele

- S zúženým průměrem čepele
- Umožňuje šroubování i v úzkých místech
- Lze dosáhnout na hluboko uložené šrouby a pružinové prvky a manipulovat s nimi
- Včetně praktického držáku pro přehledné uložení šroubováků

160 iS/7 Sada šroubováků Kraftform Plus řady 100 + jednopólová zkušička napětí + stojánek. Provedení se sníženým průměrem čepele



Code	EAN		
05006480001	4013288 160713		1
		162 iS 1x PH 1x80; 1x PH 2x100	
		165 iS PZ/S 1x # 2x100	
		160 iS 1x 0,6x3,5x100; 1x 0,8x4,0x100; 1x 1,0x5,5x125	
		247 1x 0,5x3,0x70	

* Produkt není v nabídce v USA a Kanadě.

160 iSS/7 Sada šroubováků Kraftform Plus řady 100. Provedení se sníženým průměrem čepele i s částečně menšími průměry rukojetí

- Šroubováky Kraftform se zúženým průměrem čepele i s částečně menšími průměry rukojetí
- Umožňuje šroubování i v úzkých místech
- Lze dosáhnout na hluboko uložené šrouby a pružinové prvky a manipulovat s nimi
- Bezpečná práce při napětí do 1 000 V díky kusové zkoušce

160 iSS/7 Sada šroubováků Kraftform Plus řady 100. Provedení se sníženým průměrem čepele i s částečně menšími průměry rukojetí



Code	EAN		
05135961001	4013288 178640		1
		160 iSS 1x 0,8x4,0x100	
		160 iS 1x 0,6x3,5x100; 1x 1,0x5,5x125	
		162 iSS 1x PH 1x80; 1x PH 2x100	
		165 iSS PZ/S 1x # 1x80; 1x # 2x100	

160 i/168 i/6 Sada šroubováků Kraftform Plus řady 100 + stojánek

- Včetně praktického držáku pro přehledné uložení šroubováků

160 i/168 i/6 Sada šroubováků Kraftform Plus řady 100 + stojánek



Code	EAN		
0534777001	4013288 122957		1
		+	162 i PH VDE 1x PH 1x80; 1x PH 2x100
		•	160 i VDE 1x 0,6x3,5x100 ¹⁾ ; 1x 1,0x5,5x125
		□	168 i VDE 1x # 1x80; 1x # 2x100

¹⁾není Lasertip

160 i/162 i/167 i/9 Sada šroubováků Kraftform Plus řady 100



Code	EAN		
05133355001	4013288 160065		1
		+	162 i PH VDE 1x PH 2x100
		+	165 i PZ VDE 1x PZ 2x100
		+	165 i PZ/S VDE 1x # 1x80; 1x # 2x100
		•	167 i TORX® VDE 1x TX 15x80; 1x TX 20x80; 1x TX 25x100
		•	160 i VDE 1x 0,4x2,5x80 ¹⁾ ; 1x 1,0x5,5x125

¹⁾není Lasertip

165 iS PZ/S # 1 + 2 sada šroubováků Kraftform Plus série 100. Se zúženým průměrem čepele

- S zúženým průměrem čepele; kombinací profilů Pozidriv / plochá drážka
- Umožňuje šroubování i v úzkých místech
- Lze dosáhnout na hluboko uložené šrouby a pružinové prvky a manipulovat s nimi



165 iS PZ/S # 1 + 2 sada šroubováků Kraftform Plus série 100. Se zúženým průměrem čepele

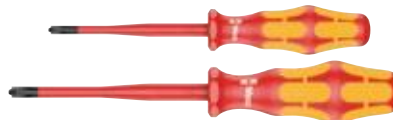

Code	EAN		
05006470001	4013288 214317		1
		+	165 iS PZ/S 1x # 1x80; 1x # 2x100

Kraftform Kompakt VDE Safe-Torque Speed Sada pro skříňový rozvaděč 1

23dílná sada Kraftform Kompakt VDE.

1 momentový šroubovák Safe-Torque Speed 7508 VDE s pěti volitelnými maximálními utahovacími momenty (0,4; 0,8; 1,2; 1,6; 2,0 Nm), 1 momentový šroubovák Safe-Torque Speed 7516 VDE s pěti volitelnými maximálními utahovacími momenty (2,4; 2,8; 3,2; 3,6; 4,0 Nm), každý s pevnou polohou (funkce Torque Lock) pro neomezený počet utahovacích/povolovacích momentů, číselné zobrazení hodnoty momentu, spolehlivé prokluzování při dosažení nastaveného momentu, 1 ruční držák 817 VDE.

Momentový šroubovák a ruční držák výhradně pro výměnné čepele Wera VDE. 20 výměnných čepelí VDE (každá o délce 157 mm) s identifikátorem nářadí Take it easy: Barevné označení podle profilů a laserové značení velikosti, převážně se zúženým průměrem čepele, aby bylo možné dosáhnout na hluboko uložené šroubové a pružinové prvky a manipulovat s nimi.

V robustním textilním pouzdru pro přehledné uložení nástrojů a praktickou přepravu.

- Kusová zkouška nářadí podle normy IEC 60900
- Ruční držák 7508 VDE s nastavitelným utahovacím momentem s 5 přednastavenými hodnotami (0,4; 0,8; 1,2; 1,6; 2,0 Nm)
- Ruční držák 7516 VDE s nastavitelným utahovacím momentem s 5 přednastavenými hodnotami (2,4; 2,8; 3,2; 3,6; 4,0 Nm)
- Speed: Extrémně rychlé nastavení utahovacích momentů
- Funkce Torque Lock: Pro vysoké povolovací a utahovací momenty s deaktivovanou funkcí momentového šroubováku
- Rukojeť 817 VDE pro výměnné čepele Kraftform Kompakt
- Výměnné čepele VDE (délka 157 mm) s praktickou funkcí točení, ochranou před odkutálením a identifikátorem nářadí Take it easy: Barevné označení podle profilů a laserové značení velikosti.
- Kompaktní a stabilní textilní pouzdro na nářadí s kompatibilitou Wera 2go

Kraftform Kompakt VDE Safe-Torque Speed Sada pro skříňový rozvaděč 1



Code	EAN		
05006633001	4013288 234261		1
		● 7508 VDE 9 mm; 0,4 Nm; 0,8 Nm; 1,2 Nm; 1,6 Nm; 2,0 Nm; 192 mm	
		● 7516 VDE 9 mm; 2,4 Nm; 2,8 Nm; 3,2 Nm; 3,6 Nm; 4,0 Nm; 192 mm	
		● 817 VDE 1x 9x98	
		⊕ Kraftform Kompakt VDE 62 IS Take it easy 1x PH 1x157; 1x PH 2x157	
		⊕ Kraftform Kompakt VDE 65 IS Take it easy 1x PZ 1x157; 1x PZ 2x157	
		⊕ Kraftform Kompakt VDE 62 IS PH/S Take it easy 1x # 1x157; 1x # 2x157	
		⊕ Kraftform Kompakt VDE 65 IS PZ/S Take it easy 1x # 1x157; 1x # 2x157	
		⊗ Kraftform Kompakt VDE 67 IS TORX® Take it easy 1x TX 15x157; 1x TX 20x157; 1x TX 25x157	
		⊗ Kraftform Kompakt VDE 67 i TORX® Take it easy 1x TX 10x157; 1x TX 30x157	
		○ Kraftform Kompakt VDE 64 i Take it easy 1x 2,5x157; 1x 3,0x157; 1x 4,0x157; 1x 5,0x157	
		◐ Kraftform Kompakt VDE 60 IS Take it easy 1x 0,6x3,5x157; 1x 0,8x4,0x157; 1x 1,0x5,5x157	

7508 VDE Krafftform Safe-Torque Speed momentový šroubovák, 0,4-2,0 Nm

- Ruční držák 7508 VDE s nastavitelným utahovacím momentem s 5 přednastavenými hodnotami (0,4; 0,8; 1,2; 1,6; 2,0 Nm)
- Speed: Extrémně rychlé nastavení utahovacích momentů
- Bezpečné: Prokluzovací momentový mechanismus, zabraňuje přetažení utahovaného spoje, pro utahování doprava a doleva
- Funkce Torque Lock: Pro vysoké povolovací a utahovací momenty s deaktivovanou funkcí momentového šroubováku
- S volnoběžným pouzdem a upnutím pro výměnné čepele Wera VDE

7508 VDE Krafftform Safe-Torque Speed momentový šroubovák, 0,4-2,0 Nm



Code	EAN	mm	Nm	Nm	Nm	Nm	Nm	Nm	1
05075870001	4013288 233578	9	0,4	0,8	1,2	1,6	2,0		1

7516 VDE Krafftform Safe-Torque momentový šroubovák, 2,4-4,0 Nm

- Ruční držák 7516 VDE s nastavitelným utahovacím momentem s 5 přednastavenými hodnotami (2,4; 2,8; 3,2; 3,6; 4,0 Nm)

7516 VDE Krafftform Safe-Torque momentový šroubovák, 2,4-4,0 Nm



Code	EAN	mm	Nm	Nm	Nm	Nm	Nm	Nm	1
05075876001	4013288 233585	9	2,4	2,8	3,2	3,6	4,0		1

Krafftform Kompakt VDE Stainless 17 extra slim 1 Tool Finder

2 ruční držáky 3817 VDE Krafftform pro ergonomickou práci. 15 výměnných čepelí VDE z nerezové oceli, částečně se zúženým průměrem čepele (iS), takže lze dosáhnout na hluboko uložené šrouby a pružinové prvky a manipulovat s nimi; s identifikátorem nářadí Take it Easy: Barevné označení podle profilu a laserem vyznačené velikosti – pro snadné a rychlé nalezení požadovaného nářadí. Jednotlivě testované nářadí podle normy IEC 60900.

Kusová zkouška při napětí 10 000 V pro bezpečnou práci pod přípustným napětím 1 000 V. Nářadí z nerezové oceli od firmy Wera je vakuově kalené do ledu a vyznačuje se tvrdostí a pevností potřebnou pro šroubování.

Průmyslové použití je možné bez omezení. V robustním nářadovém pásu. Pouzdro lze díky upínacímu systému na zadní straně připevnit na stěnu, regál, dílenský vozík a k systému Wera 2go.

Krafftform Kompakt VDE Stainless 17 extra slim 1 Tool Finder



Code	EAN		
05006631001	4013288 230034		1
		● 3817 VDE Stainless 2x 9x98	
		⊕ Krafftform Kompakt VDE 3062 iS Take it easy 1x PH 1x157; 1x PH 2x157	
		⊕ Krafftform Kompakt VDE 3065 iS PZ Take it easy 1x PZ 1x157; 1x PZ 2x157	
		⊕ Krafftform Kompakt VDE 3065 iS PZ/S Take it easy 1x # 1x157; 1x # 2x157	
		⊕ Krafftform Kompakt VDE 3067 i Take it easy 1x TX 10x157	
		⊕ Krafftform Kompakt VDE 3067 iS Take it easy 1x TX 15x157; 1x TX 20x157; 1x TX 25x157	
		⊕ Krafftform Kompakt VDE 3060 i Take it easy 1x 0,4x2,5x157; 1x 1,2x6,5x157	
		⊕ Krafftform Kompakt VDE 3060 iS Take it easy 1x 0,6x3,5x157; 1x 0,8x4,0x157; 1x 1,0x5,5x157	
		Pás na suchý zip 70 1x 50,0x70,0	

Kraftform Kompakt VDE Stainless 8 extra slim 1 Tool Finder

1 ruční držák 3817 VDE Kraftform pro ergonomickou práci. 7 výměnných čepelí VDE z nerezové oceli, částečně se zúženým průměrem čepele (iS), takže lze dosáhnout na hluboko uložené šrouby a pružinové prvky a manipulovat s nimi; s identifikátorem nářadí Take it Easy: Barevné označení podle profilu a laserem vyznačené velikosti – pro snadné a rychlé nalezení požadovaného nářadí. Jednotlivě testované nářadí podle normy IEC 60900. Kusová zkouška při napětí 10 000 V pro bezpečnou práci pod přípustným napětím 1 000 V.

Nářadí z nerezové oceli od firmy Wera je vakuově kalené do ledu a vyznačuje se tvrdostí a pevností potřebnou pro šroubování. Průmyslové použití je možné bez omezení.

V robustním nářadovém pásu. Pouzdro lze díky upínacímu systému na zadní straně připevnit na stěnu, regál, dílenský vozík a k systému Wera 2go.

Kraftform Kompakt VDE Stainless 8 extra slim 1 Tool Finder



Code	EAN		
05006630001	4013288 229656		1
		● 3817 VDE Stainless 1x 9x98	
		✳ Kraftform Kompakt VDE 3067 i Take it easy 1x TX 8x157; 1x TX 9x157; 1x TX 10x157; 1x TX 30x157	
		✳ Kraftform Kompakt VDE 3067 iS Take it easy 1x TX 15x157; 1x TX 20x157; 1x TX 25x157	
		Pás na suchý zip 70 1x 50,0x70,0	

3817 Ruční držák VDE Kraftform Stainless SB

Kvalitní ruční držák výhradně pro výměnné čepele Wera VDE z nerezové oceli. Systém výměnných rukojetí/čepelí umožňuje bleskurychlou výměnu potřebné čepele, a díky tomu i univerzální použití.

Rukojeť Kraftform Plus pro příjemnou a ergonomickou práci, při které nevznikají puchýře a mozoly. Tvrdé zóny rukojeti pro vysokou pracovní rychlost, zatímco měkké zóny rukojeti zajišťují přenos vysokých utahovacích momentů.

- Ruční držák VDE Kraftform Kompakt Stainless
- Tvrdé zóny rukojeti pro vysokou pracovní rychlost, měkké zóny rukojeti pro přenos vysokých utahovacích momentů

3817 Ruční držák VDE Kraftform Stainless SB



	EAN	mm	mm				
Code	4013288	mm	mm				
05003991001	220189	9	98				1

Kraftform Kompakt VDE 3060 i Take it easy SB, nerezová ocel

Výměnná čepel VDE z nerezové oceli pro systém rukojetí a výměnných čepelí Kraftform Kompakt pro bleskurychlou výměnu čepelí bez použití speciálního nářadí. Jednotlivě testované nářadí podle normy IEC 60900.

Kusová zkouška při napětí 10 000 V pro bezpečnou práci pod přípustným napětím 1 000 V. Nářadí z nerezové oceli od firmy Wera je vakuově kalené do ledu a vyznačuje se tvrdostí a pevností potřebnou pro šroubování. Průmyslové použití je možné bez omezení.

- Výměnná čepel Kraftform Kompakt VDE pro šrouby s plochou drážkou
- Každá jednotlivá čepel je testována podle normy IEC 60900
- Čepel z nerezové oceli proti nebezpečí cizí rzi
- Potřebné hodnoty tvrdosti a pevnosti díky vakuovému kalení do ledu
- Šestihran s připojovacím rozměrem 9 mm se zaváděcím zkosením
- Identifikátor nářadí Take it easy: Barevné označení podle profilu a velikosti vyznačené laserem

Kraftform Kompakt VDE 3060 i Take it easy SB, nerezová ocel



Code	EAN			
	4013288			
05006575001	229236	⊖	Kraftform Kompakt VDE 3060 i Take it easy 1x 0.4x2.5x157	5
05006576001	229243	⊖	Kraftform Kompakt VDE 3060 i Take it easy 1x 1.2x6.5x157	5

Kraftform Kompakt VDE 3060 iS Take it easy SB, nerezová ocel

- S zúženým průměrem čepel a integrovanou ochrannou izolací do 1 000 V
- Lze tak dosáhnout na hluboko uložené šrouby a pružinové prvky a manipulovat s nimi
- Identifikátor nářadí Take it easy: Barevné označení podle profilu a velikosti vyznačené laserem

Kraftform Kompakt VDE 3060 iS Take it easy SB, nerezová ocel



Code	EAN			
	4013288			
05006577001	229250	⊖	Kraftform Kompakt VDE 3060 iS Take it easy 1x 0.6x3.5x157	5
05006578001	229274	⊖	Kraftform Kompakt VDE 3060 iS Take it easy 1x 0.8x4.0x157	5
05006579001	229281	⊖	Kraftform Kompakt VDE 3060 iS Take it easy 1x 1.0x5.5x157	5

Kraftform Kompakt VDE 3062 iS Take it easy SB, nerezová ocel

- S zúženým průměrem čepel a integrovanou ochrannou izolací do 1 000 V
- Lze dosáhnout na hluboko uložené šrouby PH a manipulovat s nimi
- Identifikátor nářadí Take it easy: Barevné označení podle profilu a velikosti vyznačené laserem

Kraftform Kompakt VDE 3062 iS Take it easy SB, nerezová ocel



Code	EAN			
	4013288			
05006580001	229304	⊕	Kraftform Kompakt VDE 3062 iS Take it easy 1x PH 1x157	5
05006581001	229427	⊕	Kraftform Kompakt VDE 3062 iS Take it easy 1x PH 2x157	5

Kraftform Kompakt VDE 3065 iS PZ Take it easy SB, nerezová ocel

- S zúženým priemerom čepele a integrovanou ochrannou izoláciou do 1 000 V
- Lze dosáhnout na hluboko uložené šrouby PZ a manipulovat s nimi
- Identifikátor nářadí Take it easy: Barevné označení podle profilu a velikosti vyznačené laserem

Kraftform Kompakt VDE 3065 iS PZ Take it easy SB, nerezová ocel



Code	EAN		
05006582001	229533	+	Kraftform Kompakt VDE 3065 iS PZ Take it easy 1x PZ 1x157
05006583001	229540	+	Kraftform Kompakt VDE 3065 iS PZ Take it easy 1x PZ 2x157

Kraftform Kompakt VDE 3065 iS PZ/S Take it easy SB, nerezová ocel

- S zúženým priemerom čepele a integrovanou ochrannou izoláciou do 1 000 V
- Lze dosáhnout na hluboko uložené šrouby PlusMinus a manipulovat s nimi
- Identifikátor nářadí Take it easy: Barevné označení podle profilu a velikosti vyznačené laserem

Kraftform Kompakt VDE 3065 iS PZ/S Take it easy SB, nerezová ocel



Code	EAN		
05006584001	229502	+	Kraftform Kompakt VDE 3065 iS PZ/S Take it easy 1x # 1x157
05006585001	229526	+	Kraftform Kompakt VDE 3065 iS PZ/S Take it easy 1x # 2x157

Kraftform Kompakt VDE 3067 iS TORX® Take it easy SB, nerezová ocel

- S zúženým priemerom čepele a integrovanou ochrannou izoláciou do 1 000 V
- Lze dosáhnout na hluboko uložené šrouby TORX® a manipulovat s nimi
- Identifikátor nářadí Take it easy: Barevné označení podle profilu a velikosti vyznačené laserem

Kraftform Kompakt VDE 3067 iS TORX® Take it easy SB, nerezová ocel



Code	EAN		
05006590001	229472	+	Kraftform Kompakt VDE 3067 iS Take it easy 1x TX 15x157
05006591001	229489	+	Kraftform Kompakt VDE 3067 iS Take it easy 1x TX 20x157
05006592001	229496	+	Kraftform Kompakt VDE 3067 iS Take it easy 1x TX 25x157

Kraftform Kompakt VDE 3067 i TORX® Take it easy SB, nerezová ocel

- Výměnná čepel Kraftform Kompakt VDE pro šrouby TORX®
- Identifikátor nářadí Take it easy: Barevné označení podle profilu a velikosti vyznačené laserem

Kraftform Kompakt VDE 3067 i TORX® Take it easy SB, nerezová ocel



Code	EAN			
	4013288			
05006586001	229434		Kraftform Kompakt VDE 3067 i Take it easy 1x TX 8x157	5
05006587001	229441		Kraftform Kompakt VDE 3067 i Take it easy 1x TX 9x157	5
05006588001	229458		Kraftform Kompakt VDE 3067 i Take it easy 1x TX 10x157	5
05006589001	229465		Kraftform Kompakt VDE 3067 i Take it easy 1x TX 30x157	5

837 i RA Držák bitů s ráčnovou funkcí Kraftform

Ruční držák na výměnné čepel Wera Kraftform Kompakt VDE s ráčnou s jemným ozubením integrovanou v rukojeti (40 zubů/ zpětný úhel 9°). Ráčna urychluje šroubování bez namáhavého opětovného nasazování.



Ráčnový mechanismus, který je plně integrován v rukojeti, zajišťuje velmi snadnou práci bez námahy. Systém výměnných rukojetí/čepelí umožňuje bleskurychlou výměnu potřebné čepelí, a díky tomu i univerzální použití.

- Ruční držák Kraftform Kompakt VDE s funkcí ráčny
- Integrovaná ráčna s jemným ozubením zajišťuje rychlou a bezpečnou práci
- Vysoká pracovní rychlost: Ráčnou lze při šroubování také „točit“
- Ergonomické intuitivní přepínání do pravé/levé nebo 0 polohy
- Rukojeť Kraftform Plus pro příjemnou ergonomickou práci

837 i RA Držák bitů s ráčnovou funkcí Kraftform



	EAN								
Code	4013288	mm	mm						
05057490001	229700	9	115						1

Kraftform Kompakt VDE 24 Allrounder Set 1

Univerzální sada pro bezpečnou práci s elektroinstalací. 2 rukojeti 837 i RA a 817 VDE pro výměnné čepele Kraftform Kompakt VDE (837 i RA s funkcí ráčny pro zrychlené šroubování).

11 výměnných čepelí Kraftform Kompakt pro šrouby s drážkou, křížové šrouby (Phillips a Pozidriv) a šrouby TORX®. Díky zúženému průměru čepele lze dosáhnout i na hluboko uložené šroubové a pružinové prvky. Identifikátor nářadí Take it easy (barevné označení podle profilů a laserové značení velikosti) usnadňuje nalezení potřebné čepele.

1 příčná rukojeť s funkcí ráčny pro nástrčné hlavice 1/4". Vybrání ve volnoběžném pouzdru na čepeli umožňuje vytvořit odpor pomocí síly prstů. To znamená, že ráčnový mechanismus lze použít i při nízkém odporu šroubu.

9 nástrčných hlavíc nabízí zvýšenou bezpečnost díky dvousložkové izolaci se žlutým izolačním jádrem pod červenou vnější izolační vrstvou. Při poškození vnější červené izolační vrstvy VDE se objeví vnitřní žlutá izolační vrstva. Všechny nástroje v nabídce byly podrobeny kusové zkoušce při napětí 10 000 V podle normy IEC 60900.

Úspora místa a bezpečné uložení v textilním pouzdru. Textilní pouzdro lze pomocí pásků na suchý zip, které jsou součástí dodávky, připevnit přímo na přepravní systém Wera 2go nebo na dílenský vozík, stěnu s nářadím apod.

- Kusová zkouška nářadí podle normy IEC 60900
- 1 ruční držák Kraftform Kompakt VDE 837 i RA s funkcí ráčny (40 zubů, zpětný úhel 9°) pro výměnné čepele, 1 ruční držák 817 VDE pro výměnné čepele
- 1 šroubovák s příčnou rukojetí 410 i VDE A RA s funkcí ráčny pro nástrčné hlavice 1/4" a hlavice s bity 1/4"
- 1 adaptér na čepele (vnější čtyřhran 1/4" na vnější šestihran 9 mm) Kraftform Kompakt A VDE 712 i pro nástrčné hlavice 1/4" a hlavice s bity
- Výměnné čepele VDE (délka 157 mm) s praktickou funkcí točení, ochranou před odkutálením a identifikátorem nářadí Take it easy: Barevné označení podle profilů a laserové značení velikosti.
- 9 nástrčných hlavíc Zyklop s dvousložkovou izolací (žluté izolační jádro, které se objeví při poškození vnější červené izolační vrstvy VDE)
- Úspora místa a bezpečné uložení v textilním pouzdru, které je vhodné i pro připojení k systému Wera 2go

Kraftform Kompakt VDE 24 Allrounder Set 1

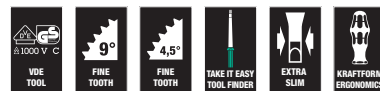

Code	EAN		
05006632001	4013288 234148		1
		● 837 i RA 1x 9x115	
		● 817 VDE 1x 9x98	
		○ 410 i VDE A RA 1x 1/4"x130	
		● Kraftform Kompakt VDE 60 i Take it easy 1x 0,4x2,5x157; 1x 1,2x6,5x157	
		● Kraftform Kompakt VDE 60 IS Take it easy 1x 0,6x3,5x157; 1x 0,8x4,0x157	
		⊕ Kraftform Kompakt VDE 62 IS Take it easy 1x PH 1x157; 1x PH 2x157	
		⊕ Kraftform Kompakt VDE 65 IS Take it easy 1x PZ 1x157; 1x PZ 2x157	
		⊕ Kraftform Kompakt VDE 67 IS TORX® Take it easy 1x TX 15x157; 1x TX 20x157; 1x TX 25x157	
		○ Kraftform Kompakt A VDE 712 i 1x 1/4"x154	
		● 8790 A VDE 1x 5,0x41,0; 1x 5,5x41,0; 1x 6,0x41,0; 1x 7,0x41,0; 1x 8,0x41,0; 1x 10,0x41,0; 1x 11,0x41,0; 1x 12,0x41,0; 1x 13,0x41,0	
		9575 1x 230,0x105,0x50,0	

Kraftform Kompakt VDE 17 RA 1

17dílná sada Kraftform Kompakt VDE. 1 ruční držák 837 i RA s funkcí ráčny (40 zubů, zpětný úhel 9°), 1 ruční držák 817 VDE, 15 výměnných čepelí VDE s identifikátorem nářadí Take it Easy: Barevné označení podle profilů a laserem vyznačené velikosti. Jednotlivě testované nářadí podle normy IEC 60900.

Kusová zkouška ve vodní lázni při napětí 10 000 V pro bezpečnou práci pod přípustným napětím 1 000 V. V robustním nářadovém pásu.

- 1 ruční držák Kraftform Kompakt VDE 837 i RA s funkcí ráčny (40 zubů, zpětný úhel 9°) pro výměnné čepele, 1 ruční držák 817 VDE pro vyměnitelné čepele VDE
- Ruční držák 837 i RA s integrovanou ráčnou zajišťuje rychlou a bezpečnou práci
- Vysoká pracovní rychlost: Ráčnou lze při šroubování také „točit“
- Ergonomické intuitivní přepínání do pravé/levé nebo 0 polohy
- Výměnné čepele VDE (každá o délce 157 mm) s praktickou funkcí točení, ochranou před odkutáním a identifikátorem nářadí Take it easy: Barevné označení podle profilů a laserem vyznačené velikosti
- Jednotlivě testované nářadí podle normy IEC 60900
- V robustní skládací brašně
- Vhodné pro systém Wera 2go

Kraftform Kompakt VDE 17 RA 1



Code	EAN		
05006618001	4013288 229694		1
		● 837 i RA 1x 9x115	
		● 817 VDE 1x 9x98	
		⊕ Kraftform Kompakt VDE 62 i Take it easy 1x PH 1x157; 1x PH 2x157	
		⊕ Kraftform Kompakt VDE 65 i Take it easy 1x PZ 1x157; 1x PZ 2x157	
		⊕ Kraftform Kompakt VDE 65 i PZ/S Take it easy 1x # 1x157; 1x # 2x157	
		⊕ Kraftform Kompakt VDE 67 i Take it easy 1x TX 10x157; 1x TX 15x157; 1x TX 20x157; 1x TX 25x157	
		● Kraftform Kompakt VDE 60 i Take it easy 1x 0,4x2,5x157; 1x 0,8x4,0x157; 1x 1,0x5,5x157; 1x 1,2x6,5x157	
		● Kraftform Kompakt VDE 60 iS Take it easy 1x 0,6x3,5x157	

Kraftform Kompakt VDE 17 RA Imperial 1



Code	EAN		
05006619001	4013288 229885		1
		● 837 i RA 1x 9x115	
		● 817 VDE 1x 9x98	
		⊕ Kraftform Kompakt VDE 62 i Take it easy 1x PH 1x157; 1x PH 2x157	
		⊕ Kraftform Kompakt VDE 65 i PZ/S Take it easy 1x # 1x157; 1x # 2x157	
		⊕ Kraftform Kompakt VDE 67 i Take it easy 1x TX 10x157; 1x TX 15x157; 1x TX 20x157; 1x TX 25x157	
		● Kraftform Kompakt VDE 60 i Take it easy 1x 0,4x2,5x157; 1x 0,8x4,0x157; 1x 1,0x5,5x157; 1x 1,2x6,5x157	
		● Kraftform Kompakt VDE 60 iS Take it easy 1x 0,6x3,5x157	
		□ Kraftform Kompakt VDE 68 i Take it easy 1x # 1x157; 1x # 2x157	

Kraftform Kompakt & VDE – pro každý rozměr

Kraftform Kompakt VDE 16 Torque 1,2-3,0 Nm extra slim 1 Tool Finder

16dílná sada výměnných čepelí VDE s krouticím momentem. Včetně 14 čepelí (12 z nichž má zúžený průměr čepele) s integrovanou ochrannou izolací.

S identifikátorem nářadí Take it Easy: Barevné označení podle profilu a laserem vyznačené velikosti – pro snadné a rychlé nalezení požadovaného nářadí. Momentový ruční držák VDE s nastavitelným krouticím momentem 1,2-3,0 Nm a ruční držák 817 VDE.

Oba s ergonomickou rukojetí Kraftform Plus, u níž tvrdé zóny rukojeti zajišťují vysokou pracovní rychlost, zatímco měkké zóny rukojeti zajišťují přenos vysokých utahovacích momentů.

Kraftform Kompakt VDE 16 Torque 1,2-3,0 Nm extra slim 1 Tool Finder



Code	EAN		
05006609001	4013288 229953		1
		7400 VDE 1x 7441 VDE, 1,2-3,0 Nm	
		817 VDE 1x 9x98	
		Kraftform Kompakt VDE 62 iS Take it easy 1x PH 1x157; 1x PH 2x157	
		Kraftform Kompakt VDE 65 iS Take it easy 1x PZ 1x157; 1x PZ 2x157	
		Kraftform Kompakt VDE 65 iS PZ/S Take it easy 1x # 1x157; 1x # 2x157	
		Kraftform Kompakt VDE 67 i Take it easy 1x TX 10x157	
		Kraftform Kompakt VDE 67 iS Take it easy 1x TX 15x157; 1x TX 20x157; 1x TX 25x157	
		Kraftform Kompakt VDE 60 i Take it easy 1x 0,4x2,5x157	
		Kraftform Kompakt VDE 60 iS Take it easy 1x 0,6x3,5x157; 1x 0,8x4,0x157; 1x 1,0x5,5x157	
		Pás na suchý zip 70 1x 50,0x70,0	

Kraftform Kompakt VDE 15 Torque 1,2-3,0 Nm extra slim 1 Tool Finder

15dílná sada vyměnitelných čepelí VDE s krouticím momentem. 1 momentový ruční držák VDE s nastavitelným krouticím momentem 1,2-3,0 Nm.

S ergonomickou rukojetí Kraftform Plus, u níž tvrdé zóny rukojeti zajišťují vysokou pracovní rychlost, zatímco měkké zóny rukojeti zajišťují přenos vysokých utahovacích momentů.

Včetně 14 čepelí (12 z nichž má zúžený průměr čepele) s integrovanou ochrannou izolací.

S identifikátorem nářadí Take it Easy: Barevné označení podle profilu a laserem vyznačené velikosti – pro snadné a rychlé nalezení požadovaného nářadí. V robustním nářadovém pásu. V robustním nářadovém pásu.

Textilní kapsa má na zadní straně flaušovou zónu. Textilní kapsu lze připevnit ke komponentům Wera 2go pomocí dodávaného samolepicího pásku na suchý zip. Nebo také na stěnu, polici či dílenský vozík.

Kraftform Kompakt VDE 15 Torque 1,2-3,0 Nm extra slim 1 Tool Finder

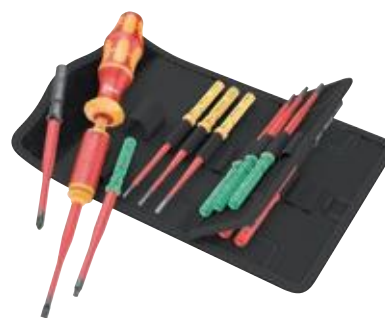

Code	EAN		
05006605001	4013288 229915		1
		7400 VDE 1x 7441 VDE, 1,2-3,0 Nm	
		Kraftform Kompakt VDE 62 iS Take it easy 1x PH 1x157; 1x PH 2x157	
		Kraftform Kompakt VDE 65 iS Take it easy 1x PZ 1x157; 1x PZ 2x157	
		Kraftform Kompakt VDE 65 iS PZ/S Take it easy 1x # 1x157; 1x # 2x157	
		Kraftform Kompakt VDE 67 i Take it easy 1x TX 10x157	
		Kraftform Kompakt VDE 67 iS Take it easy 1x TX 15x157; 1x TX 20x157; 1x TX 25x157	
		Kraftform Kompakt VDE 60 i Take it easy 1x 0,4x2,5x157	
		Kraftform Kompakt VDE 60 iS Take it easy 1x 0,6x3,5x157; 1x 0,8x4,0x157; 1x 1,0x5,5x157	
		Pás na suchý zip 70 1x 50,0x70,0	

Kraftform Kompakt VDE Big Pack 1

26dílná sada Kraftform Kompakt VDE, 2 ruční držáky 817 VDE Kraftform, 24 výměnných čepelí VDE (každá o délce 157 mm) z velké části se zúženým průměrem čepele (iS), jen tak lze dosáhnout na hluboko uložené šrouby a pružinové prvky a manipulovat s nimi. Kusová zkouška dle IEC 60900 při 10 000 V pro bezpečnou práci pod přípustným napětím do 1 000 V.

Identifikátor nářadí Take it easy s barevným označením podle profilů a značkou velikosti vyznačenou laserem – k jednoduché a rychlé identifikaci potřebného nářadí. Rukojeť Kraftform Plus pro příjemně ergonomickou práci, při které nevznikají puchýře a mozoly.

Tvrdé zóny rukojeti pro vysokou pracovní rychlost, zatímco měkké zóny rukojeti zajišťují přenos vysokých utahovacích momentů. Ochrana před odkutálením brání nepříjemnému kutálení nářadí na pracovišti.

- 2 ruční držáky Kraftform 817 VDE s izolací VDE a ochranou před odkutálením
- Výměnné čepele VDE (každá o délce 157 mm) s praktickou funkcí točení, ochranou před odkutálením a identifikátorem nářadí Take it easy: Barevné označení podle profilů a laserem vyznačené velikosti
- Izolované nářadí, čepele částečně se zúženým průměrem pro bezpečnou práci do napětí 1 000 V
- Jednotlivě testované nářadí podle normy IEC 60900
- V robustní skládací brašně
- Vhodné pro systém Wera 2go

Kraftform Kompakt VDE Big Pack 1



Code	EAN		
05006617001	4013288 229557		1
		● 817 VDE 2x 9x98	
		⊕ Kraftform Kompakt VDE 62 iS Take it easy 1x PH 1x157; 1x PH 2x157	
		⊕ Kraftform Kompakt VDE 65 iS Take it easy 1x PZ 1x157; 1x PZ 2x157	
		⊕ Kraftform Kompakt VDE 62 iS PH/S Take it easy 1x # 1x157; 1x # 2x157	
		⊕ Kraftform Kompakt VDE 65 iS PZ/S Take it easy 1x # 1x157; 1x # 2x157	
		⊕ Kraftform Kompakt VDE 67 i Take it easy 1x TX 8x157; 1x TX 9x157; 1x TX 10x157; 1x TX 30x157	
		⊕ Kraftform Kompakt VDE 67 iS Take it easy 1x TX 15x157; 1x TX 20x157; 1x TX 25x157	
		○ Kraftform Kompakt VDE 64 i Take it easy 1x 2,5x157; 1x 3,0x157; 1x 4,0x157; 1x 5,0x157	
		● Kraftform Kompakt VDE 60 i Take it easy 1x 0,4x2,5x157; 1x 1,2x6,5x157	
		● Kraftform Kompakt VDE 60 iS Take it easy 1x 0,6x3,5x157; 1x 0,8x4,0x157; 1x 1,0x5,5x157	

Kraftform Kompakt VDE 18 Universal 1 Tool Finder

1 ruční držák 817 VDE Kraftform, 12 výměnných čepelí VDE s identifikátorem nářadí Take it easy: Barevné označení podle profilu a laserem vyznačené velikosti – pro snadné a rychlé nalezení požadovaného nářadí, 4 klíče k rozvaděči, 1 jednopólová fázová zkoušečka. Jednotlivě testované nářadí podle normy IEC 60900. Kusová zkouška při napětí 10 000 V pro bezpečnou práci pod přípustným napětím 1 000 V.

V robustním nářadovém pásu. Textilní kapsa má na zadní straně flaušovou zónu. Textilní kapsu lze připevnit ke komponentům Wera 2go pomocí dodávaného samolepicího pásku na suchý zip. Nebo také na stěnu, polici či dílenský vozík.

- Výměnné čepelě VDE (každá o délce 157 mm) s praktickou funkcí točení, ochranou před odkutálením a identifikátorem nářadí Take it easy: Barevné označení podle profilů a laserem vyznačené velikosti

Kraftform Kompakt VDE 18 Universal 1 Tool Finder



Code	EAN		
05006613001	4013288 229991		1
		● 817 VDE 1x 9x98	
		⊕ Kraftform Kompakt VDE 62 i Take it easy 1x PH 1x157; 1x PH 2x157	
		⊕ Kraftform Kompakt VDE 65 i Take it easy 1x PZ 1x157; 1x PZ 2x157	
		⊕ Kraftform Kompakt VDE 62 i PH/S Take it easy 1x # 1x157; 1x # 2x157	
		⊕ Kraftform Kompakt VDE 65 i PZ/S Take it easy 1x # 1x157; 1x # 2x157	
		⊖ Kraftform Kompakt VDE 60 i Take it easy 1x 0,4x2,5x157; 1x 0,6x3,5x157; 1x 0,8x4,0x157; 1x 1,0x5,5x157	
		■ Kraftform Kompakt 96 VK 6,3 1x 6,3x89	
		■ Kraftform Kompakt 97 VK 8,1 1x 8,1x89	
		▲ Kraftform Kompakt 98 DK 1x 89	
		● Kraftform Kompakt 99 FL 1x 89	
		⊖ 247 1x 0,5x3,0x70	
		Pás na suchý zip 70 1x 50,0x70,0	

¹⁾Produkt není v nabídce v USA a Kanadě.

Kraftform Kompakt VDE 18 Imperial 1 Tool Finder



Code	EAN		
05006616001	4013288 230027		1
		● 817 VDE 2x 9x98	
		⊕ Kraftform Kompakt VDE 62 i Take it easy 1x PH 1x157; 1x PH 2x157	
		⊕ Kraftform Kompakt VDE 62 i PH/S Take it easy 1x # 1x157; 1x # 2x157	
		⊕ Kraftform Kompakt VDE 65 i PZ/S Take it easy 1x # 1x157; 1x # 2x157	
		⊖ Kraftform Kompakt VDE 60 i Take it easy 1x 0,4x2,5x157; 1x 0,6x3,5x157; 1x 0,8x4,0x157; 1x 1,0x5,5x157	
		○ Kraftform Kompakt VDE 68 i Take it easy 1x # 1x157; 1x # 2x157	
		■ Kraftform Kompakt 96 VK 6,3 1x 6,3x89	
		■ Kraftform Kompakt 97 VK 8,1 1x 8,1x89	
		▲ Kraftform Kompakt 98 DK 1x 89	
		● Kraftform Kompakt 99 FL 1x 89	
		Pás na suchý zip 70 1x 50,0x70,0	

Kraftform Kompakt VDE 18 Universal 2 Tool Finder



Code	EAN			
05006614001	4013288 230010			1
		● 817 VDE 2x 9x98		
		+ Kraftform Kompakt VDE 62 i Take it easy 1x PH 1x157; 1x PH 2x157		
		+ Kraftform Kompakt VDE 65 i Take it easy 1x PZ 1x157; 1x PZ 2x157		
		+ Kraftform Kompakt VDE 62 i PH/S Take it easy 1x # 1x157; 1x # 2x157		
		+ Kraftform Kompakt VDE 65 i PZ/S Take it easy 1x # 1x157; 1x # 2x157		
		- Kraftform Kompakt VDE 60 i Take it easy 1x 0,4x2,5x157; 1x 0,6x3,5x157; 1x 0,8x4,0x157; 1x 1,0x5,5x157		
		■ Kraftform Kompakt 96 VK 6,3 1x 6,3x89		
		■ Kraftform Kompakt 97 VK 8,1 1x 8,1x89		
		▲ Kraftform Kompakt 98 DK 1x 89		
		● Kraftform Kompakt 99 FL 1x 89		
		Pás na suchý zip 70 1x 50,0x70,0		

Kraftform Kompakt VDE 17 extra slim 1 Tool Finder

- Kusově kontrolované VDE-výměnné čepele se sníženým průměrem čepele
- 2komponentní, ergonomický Kraftform ruční držák VDE s ochranou proti odkutálení
- V robustním textilním boxu
- Multifunkční kleště pro elektroinstalaci: stříhání kabelu, odizolování, uchycování, ohýbání, odjehlování, krimpování koncových objímek vodičů
- Kleště včetně kabelových nůžek s přesným stříháním (induktivně tvrzené) pro Cu- a Al-kabel do rozměru 5 x 2,5 mm² / Ø 15 mm
- Výměnné čepele VDE (každá o délce 157 mm) s praktickou funkcí točení, ochranou před odkutálením a identifikátorem nářadí Take it easy: Barevné označení podle profilů a laserem vyznačené velikosti



Kraftform Kompakt VDE 17 extra slim 1 Tool Finder



Code	EAN			
05006612001	4013288 229977			1
		● 817 VDE 2x 9x98		
		+ Kraftform Kompakt VDE 62 IS Take it easy 1x PH 1x157; 1x PH 2x157		
		+ Kraftform Kompakt VDE 65 IS Take it easy 1x PZ 1x157; 1x PZ 2x157		
		+ Kraftform Kompakt VDE 65 IS PZ/S Take it easy 1x # 1x157; 1x # 2x157		
		+ Kraftform Kompakt VDE 67 i Take it easy 1x TX 10x157		
		+ Kraftform Kompakt VDE 67 IS Take it easy 1x TX 15x157; 1x TX 20x157; 1x TX 25x157		
		- Kraftform Kompakt VDE 60 i Take it easy 1x 0,4x2,5x157		
		- Kraftform Kompakt VDE 60 IS Take it easy 1x 0,6x3,5x157; 1x 0,8x4,0x157; 1x 1,0x5,5x157		
		KNIPEX 13 96 200		
		Pás na suchý zip 70 1x 50,0x70,0		

Kraftform Kompakt VDE 17 extra slim 2 Tool Finder

- Ruční držák 837 i RA s ráčnou integrovanou v rukojeti zajišťuje rychlou a bezpečnou práci
- Rukojeť 817 VDE pro výměnné čepele Kraftform Kompakt
- 1 kombinované špičaté kleště Knipex, délka 185 mm

Kraftform Kompakt VDE 17 extra slim 2 Tool Finder



Code	EAN		
05006610001	234131		1
		● 837 i RA 1x 9x115	
		● 817 VDE 1x 9x98	
		⊕ Kraftform Kompakt VDE 62 iS Take it easy 1x PH 1x157; 1x PH 2x157	
		⊕ Kraftform Kompakt VDE 65 iS Take it easy 1x PZ 1x157; 1x PZ 2x157	
		⊕ Kraftform Kompakt VDE 65 iS PZ/S Take it easy 1x # 1x157; 1x # 2x157	
		⊗ Kraftform Kompakt VDE 67 i TORX® Take it easy 1x TX 10x157	
		⊗ Kraftform Kompakt VDE 67 iS TORX® Take it easy 1x TX 15x157; 1x TX 20x157; 1x TX 25x157	
		● Kraftform Kompakt VDE 60 i Take it easy 1x 0,4x2,5x157	
		● Kraftform Kompakt VDE 60 iS Take it easy 1x 0,6x3,5x157; 1x 0,8x4,0x157; 1x 1,0x5,5x157	
		Kombinované kleště s jehlovou špičkou KNIPEX 08 26 185	
		Pás na suchý zip 70 1x 50,0x70,0	

Kraftform Kompakt VDE 17 Universal 1 Tool Finder

- 17dílná sada
- 2 ruční držáky Kraftform 817 VDE s izolací VDE a ochranou před odkutálením
- Výměnné čepele VDE (každá o délce 157 mm) s praktickou funkcí točení, ochranou před odkutálením a identifikátorem nářadí Take it easy: Barevné označení podle profilů a laserem vyznačené velikosti
- Jednotlivě testované nářadí podle normy IEC 60900
- V robustní skládací brašně
- Vhodné pro systém Wera 2go

Kraftform Kompakt VDE 17 Universal 1 Tool Finder



Code	EAN		
05006611001	229564		1
		● 817 VDE 2x 9x98	
		⊕ Kraftform Kompakt VDE 62 i Take it easy 1x PH 1x157; 1x PH 2x157	
		⊕ Kraftform Kompakt VDE 65 i Take it easy 1x PZ 1x157; 1x PZ 2x157	
		⊕ Kraftform Kompakt VDE 65 i PZ/S Take it easy 1x # 1x157; 1x # 2x157	
		⊗ Kraftform Kompakt VDE 67 i Take it easy 1x TX 10x157; 1x TX 15x157; 1x TX 20x157; 1x TX 25x157	
		● Kraftform Kompakt VDE 60 i Take it easy 1x 0,4x2,5x157; 1x 0,8x4,0x157; 1x 1,0x5,5x157; 1x 1,2x6,5x157	
		● Kraftform Kompakt VDE 60 iS Take it easy 1x 0,6x3,5x157	
		Pás na suchý zip 70 1x 50,0x70,0	

Kraftform Kompakt VDE 16 extra slim 1 Tool Finder

- Výměnné čepele VDE do 1 000 V, s redukováným průměrem čepele
- Umožňuje šroubování i v úzkých místech
- Lze dosáhnout na hluboko uložené šrouby a pružinové prvky a manipulovat s nimi
- Výměnné čepele VDE (každá o délce 157 mm) s praktickou funkcí točení, ochranou před odkutáním a identifikátorem nářadí Take it easy: Barevné označení podle profilů a laserem vyznačené velikosti

Kraftform Kompakt VDE 16 extra slim 1 Tool Finder



Code	EAN			
05006608001	4013288 229946			1
		●	817 VDE 1x 9x98	
		+	Kraftform Kompakt VDE 62 iS Take it easy 1x PH 1x157; 1x PH 2x157	
		+	Kraftform Kompakt VDE 65 iS Take it easy 1x PZ 1x157; 1x PZ 2x157	
		+	Kraftform Kompakt VDE 65 iS PZ/S Take it easy 1x # 1x157; 1x # 2x157	
		+	Kraftform Kompakt VDE 67 i Take it easy 1x TX 10x157	
		+	Kraftform Kompakt VDE 67 iS Take it easy 1x TX 15x157; 1x TX 20x157; 1x TX 25x157	
		●	Kraftform Kompakt VDE 60 i Take it easy 1x 0,4x2,5x157	
		●	Kraftform Kompakt VDE 60 iS Take it easy 1x 0,6x3,5x157; 1x 0,8x4,0x157; 1x 1,0x5,5x157	
		●	247 1x 0,5x3,0x70	
			Pás na suchý zip 70 1x 50,0x70,0	

^{*)}Produkt není v nabídce v USA a Kanadě.

Kraftform Kompakt VDE 16 Universal 1 Tool Finder



Code	EAN			
05006607001	4013288 229922			1
		●	817 VDE 1x 9x98	
		+	Kraftform Kompakt VDE 62 i Take it easy 1x PH 1x157; 1x PH 2x157	
		+	Kraftform Kompakt VDE 65 i Take it easy 1x PZ 1x157; 1x PZ 2x157	
		+	Kraftform Kompakt VDE 65 i PZ/S Take it easy 1x # 1x157; 1x # 2x157	
		+	Kraftform Kompakt VDE 67 i Take it easy 1x TX 10x157; 1x TX 15x157; 1x TX 20x157; 1x TX 25x157	
		●	Kraftform Kompakt VDE 60 i Take it easy 1x 0,4x2,5x157; 1x 0,6x3,5x157; 1x 0,8x4,0x157; 1x 1,0x5,5x157	
		●	247 1x 0,5x3,0x70	
			Pás na suchý zip 70 1x 50,0x70,0	

^{*)}Produkt není v nabídce v USA a Kanadě.

Kraftform Kompakt VDE 7 extra slim 1 Tool Finder

- Kusově kontrolované VDE-výměnné čepele se sníženým průměrem čepele
- V robustním skládacím pouzdru s kompatibilitou Wera 2go
- Výměnné čepele VDE (každá o délce 157 mm) s praktickou funkcí točení, ochranou před odkutálením a identifikátorem náradí Take it easy: Barevné označení podle profilů a laserem vyznačené velikosti

Kraftform Kompakt VDE 7 extra slim 1 Tool Finder



Code	EAN		
05006603001	4013288 229687		1
		● 817 VDE 1x 9x98	
		⊕ Kraftform Kompakt VDE 62 iS Take it easy 1x PH 1x157; 1x PH 2x157	
		⊕ Kraftform Kompakt VDE 65 iS PZ/S Take it easy 1x # 2x157	
		⊕ Kraftform Kompakt VDE 67 iS Take it easy 1x TX 15x157; 1x TX 20x157	
		● Kraftform Kompakt VDE 60 iS Take it easy 1x 0,6x3,5x157	
		Pás na suchý zip 70 1x 50,0x70,0	

Kraftform Kompakt VDE 7 Universal 1 Tool Finder

1 ruční držák 817 VDE Kraftform a 6 výměnných čepelí VDE s identifikátorem náradí Take it easy: Barevné označení a laserem vyznačená velikost. Jednotlivě testované náradí podle normy IEC 60900. Kusová zkouška při napětí 10 000 V pro bezpečnou práci pod přípustným napětím 1 000 V. V robustním nářadovém pásu.

Textilní kapsa má na zadní straně flaušovou zónu. Textilní kapsu lze připevnit ke komponentům Wera 2go pomocí dodávaného samolepicího pásku na suchý zip. Nebo také na stěnu, polici či dílenský vozík.

- Výměnné čepele VDE (každá o délce 157 mm) s praktickou funkcí točení, ochranou před odkutálením a identifikátorem náradí Take it easy: Barevné označení podle profilů a laserem vyznačené velikosti

Kraftform Kompakt VDE 7 Universal 1 Tool Finder



Code	EAN		
05006600001	4013288 229663		1
		● 817 VDE 1x 9x98	
		⊕ Kraftform Kompakt VDE 62 i Take it easy 1x PH 1x157; 1x PH 2x157	
		● Kraftform Kompakt VDE 60 i Take it easy 1x 0,4x2,5x157; 1x 0,6x3,5x157; 1x 0,8x4,0x157; 1x 1,0x5,5x157	
		Pás na suchý zip 70 1x 50,0x70,0	

Kraftform Kompakt VDE 7 Imperial 1 Tool Finder



Code	EAN		
05006604001	4013288 229892		1
		● 817 VDE 1x 9x98	
		⊕ Kraftform Kompakt VDE 62 i Take it easy 1x PH 1x157; 1x PH 2x157	
		● Kraftform Kompakt VDE 60 i Take it easy 1x 0,6x3,5x157; 1x 1,0x5,5x157	
		○ Kraftform Kompakt VDE 68 i Take it easy 1x # 1x157; 1x # 2x157	
		Pás na suchý zip 70 1x 50,0x70,0	

Kraftform Kompakt VDE 7 Universal 2 Tool Finder



Code	EAN							
05006601001	4013288							1
	229670							
		817 VDE						
		1x 9x98						
		Kraftform Kompakt VDE 65 i Take it easy						
		1x PZ 1x157; 1x PZ 2x157						
		Kraftform Kompakt VDE 60 i Take it easy						
		1x 0,4x2,5x157; 1x 0,6x3,5x157;						
		1x 0,8x4,0x157; 1x 1,0x5,5x157						
		Pás na suchý zip 70						
		1x 50,0x70,0						

Nastavitelný momentový držák Kraftform 7400 VDE pro výměnné čepele VDE (0,3-3,5 Nm)

- Ruční držák Kraftform VDE s nastavitelným utahovacím momentem
- S nastavitelným utahovacím momentem 0,3-1,2 Nm
- Při dosažení nastaveného utahovacího momentu lze zřetelně slyšet a cítit klapnutí
- Pro čepele Kraftform Kompakt VDE
- Blesková výměna výměnných čepelí

Nastavitelný momentový držák Kraftform 7400 VDE pro výměnné čepele VDE (0,3-3,5 Nm)



Code	EAN	Art.No.	mm	Nm	Nm	mm	mm	
05074752001	179111	7440 VDE	9	0,3-1,2	0,05	192	7 9/16"	1
05074750001	168535	7441 VDE	9	1,2-3,0	0,10	192	7 9/16"	1
05074757001	184412	7444 VDE	9	1,7-3,5	0,10	192	7 9/16"	1

Kraftform Kompakt A VDE 712 i Adaptér na čepele, izolované provedení, pro nástrčné hlavice 1/4"

- Čepel se přizpůsobí z vnějšího šestihranu 9 mm na vnější čtyřhran 1/4"
- Vhodné pro izolované ruční držáky Wera Kraftform Kompakt VDE s upínáním s vnitřním šestihranem 9 mm
- Pro izolované nástrčné hlavice (ořechy) 1/4" Wera a hlavice s bity 1/4"



Kraftform Kompakt A VDE 712 i Adaptér na čepele, izolované provedení, pro nástrčné hlavice 1/4"



Code	EAN	mm	mm	mm	mm		
05006642001	234155	1/4"	9	154	6"		2

Kraftform Kompakt A VDE 712 i SB Adaptér na čepele, izolované provedení, pro nástrčné hlavice 1/4"



Code	EAN						
05073702001	234162						3

Kraftform Kompakt Turbo i 1 Tool Finder

Mnoho uživatelů si přeje co nejrychlejší šroubování bez kompromisů. Se šroubovákem, který je přesný, který umožňuje i řádné konečné zašroubování a který je kromě toho mnohem rychlejší než běžné šroubováky. Řešením je připojitelný planetový převod: Převod integrovaný v rukojeti šroubováku zečtyřnásobuje pracovní rychlost při šroubování čistě mechanickým způsobem. Jedna ruka přitom fixuje přední část rukojeti, druhá ruka otáčí zadní část rukojeti.

Funkci turbo lze připojit nebo odpojit stisknutím tlačítka. Vypnutí doporučujeme pro utahování a povolování šroubu s vysokým točivým momentem i pro jemné nastavení. Robustní, bezúdržbový převod z oceli s maximálním točivým momentem 14 Nm při deaktivované Turbo funkci.

V provedení VDE zaručuje ruční držák Kraftform Turbo 827 T i s výměnnými čepeli Wera VDE kusově zkoušenými v souladu s IEC 60900 pro rychlou a bezpečnou práci i pod napětím (až do 1 000 V). Výměnné čepěle VDE s identifikátorem nářadí Take it Easy: Barevné označení podle profilu a laserem vyznačené velikosti – pro snadné a rychlé nalezení požadovaného nářadí.

V robustním nářadovém pásu. Textilní kapsa má na zadní straně flaušovou zónu. Textilní kapsu lze připevnit ke komponentům Wera 2go pomocí dodávaného samolepicího pásku na suchý zip. Nebo také na stěnu, polici či dílenský vozík.

- 4násobně vyšší rychlost šroubování díky funkci Turbo (čistě mechanicky – bez baterie)
- Jednoduché aktivování a deaktivování funkce Turbo stisknutím tlačítka
- Funkce Turbo zejména pro hladký chod šroubování
- Lze použít jako běžný šroubovák pro šroubování s postupně se zvyšujícím utahovacím momentem bez funkce turbo
- Robustní, bezúdržbový převod z oceli

Kraftform Kompakt Turbo i 1 Tool Finder



Code	EAN			
05006640001	4013288 230041			1
		●	827 T Kraftform Turbo 1x 9x125	
		●	817 VDE 1x 9x98	
		+	Kraftform Kompakt VDE 62 iS Take it easy 1x PH 1x157; 1x PH 2x157	
		+	Kraftform Kompakt VDE 65 iS Take it easy 1x PZ 1x157; 1x PZ 2x157	
		+	Kraftform Kompakt VDE 65 iS PZ/S Take it easy 1x # 1x157; 1x # 2x157	
		⊗	Kraftform Kompakt VDE 67 i Take it easy 1x TX 10x157	
		⊗	Kraftform Kompakt VDE 67 iS Take it easy 1x TX 15x157; 1x TX 20x157; 1x TX 25x157	
		●	Kraftform Kompakt VDE 60 i Take it easy 1x 0,4x2,5x157	
		●	Kraftform Kompakt VDE 60 iS Take it easy 1x 0,6x3,5x157; 1x 0,8x4,0x157; 1x 1,0x5,5x157	
			Pás na suchý zip 120 1x 50,0x120,0	

817 VDE Ruční držák Kraftform

- Ruční držák Kraftform Kompakt VDE
- Výhradně pro výměnné čepěle Wera VDE
- Tvrdé zóny rukojeti pro vysokou pracovní rychlost, měkké zóny rukojeti pro přenos vysokých utahovacích momentů
- S šestihrannou ochranou před odkutálením

817 VDE Ruční držák Kraftform



Code	EAN	mm	mm				
05003990001	4013288 104359	9	102				1

Kraftform Kompakt Turbo i Imperial 1 Tool Finder



Code	EAN			
05006641001	4013288 230058			1
		●	827 T Kraftform Turbo 1x 9x125	
		●	817 VDE 1x 9x98	
		+	Kraftform Kompakt VDE 62 iS Take it easy 1x PH 1x157; 1x PH 2x157	
		+	Kraftform Kompakt VDE 62 iS PH/S Take it easy 1x # 1x157; 1x # 2x157	
		⊗	Kraftform Kompakt VDE 67 i Take it easy 1x TX 10x157	
		⊗	Kraftform Kompakt VDE 67 iS Take it easy 1x TX 15x157; 1x TX 20x157; 1x TX 25x157	
		●	Kraftform Kompakt VDE 60 i Take it easy 1x 0,4x2,5x157	
		●	Kraftform Kompakt VDE 60 iS Take it easy 1x 0,6x3,5x157; 1x 0,8x4,0x157; 1x 1,0x5,5x157	
		□	Kraftform Kompakt VDE 68 iS Take it easy 1x # 1x157; 1x # 2x157	
			Pás na suchý zip 120 1x 50,0x120,0	

827 T i Ruční držák Kraftform Turbo

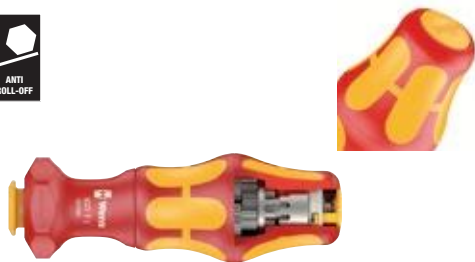

Code	EAN	mm	mm					
05057481001	4013288 214607	9	125					1

Kraftform Kompakt VDE 60 i Take it easy

Čepel VDE pro držadlo Kraftform Kompakt / výměnný systém pro bleskurychlou výměnu čepelí bez použití speciálního nářadí. Jednotlivě testované nářadí podle normy IEC 60900. Kusová zkouška při 10 000 V pro bezpečnou práci pod přípustným napětím do 1 000 V.

- Identifikátor nářadí Take it easy: Barevné označení podle profilu a velikosti vyznačené laserem



Kraftform Kompakt VDE 60 i Take it easy



Code	EAN	mm	mm	mm	mm	mm	
05006500001	228420	0,4	2,5	157	3/32"	6 3/16"	5
05006501001	228437	0,5	3,0	157	1/8"	6 3/16"	5
05006502001	228444	0,6	3,5	157	9/64"	6 3/16"	5
05006503001	228451	0,8	4,0	157	5/32"	6 3/16"	5
05006504001	228468	1,0	5,5	157	7/32"	6 3/16"	5
05006505001	228475	1,2	6,5	157	1/4"	6 3/16"	5

Kraftform Kompakt VDE 60 i Take it easy SB



Code	EAN			
05006550001	228925	●	Kraftform Kompakt VDE 60 i Take it easy 1x 0.4x2.5x157	5
05006551001	228932	●	Kraftform Kompakt VDE 60 i Take it easy 1x 0.5x3.0x157	5
05006552001	229007	●	Kraftform Kompakt VDE 60 i Take it easy 1x 0.6x3.5x157	5
05006553001	229014	●	Kraftform Kompakt VDE 60 i Take it easy 1x 0.8x4.0x157	5
05006554001	229021	●	Kraftform Kompakt VDE 60 i Take it easy 1x 1.0x5.5x157	5
05006555001	229038	●	Kraftform Kompakt VDE 60 i Take it easy 1x 1.2x6.5x157	5

Kraftform Kompakt VDE 60 iS Take it easy

- S zúženým průměrem čepele a integrovanou ochrannou izolací do 1 000 V
- Umožňuje šroubování i v úzkých místech
- Lze dosáhnout na hluboko uložené šrouby a pružinové prvky a manipulovat s nimi
- Identifikátor nářadí Take it easy: Barevné označení podle profilu a velikosti vyznačené laserem
- Værktøjsfinderen Take it easy: Farvemærkning efter profiler samt laserindgraveret størrelse

Kraftform Kompakt VDE 60 iS Take it easy



	EAN	mm	mm	mm	mm	mm	mm	
Code	4013288							
05006506001	228482	0,6	3,5	157	9/64"	6 3/16"		5
05006507001	228499	0,8	4,0	157	5/32"	6 3/16"		5
05006508001	228505	1,0	5,5	157	7/32"	6 3/16"		5

Kraftform Kompakt VDE 60 iS Take it easy SB



Code	EAN		
	4013288		
05006556001	229045	☉	Kraftform Kompakt VDE 60 iS Take it easy 1x 0.6x3.5x157
05006557001	229052	☉	Kraftform Kompakt VDE 60 iS Take it easy 1x 0.8x4.0x157
05006558001	229069	☉	Kraftform Kompakt VDE 60 iS Take it easy 1x 1.0x5.5x157

Kraftform Kompakt VDE 62 i Take it easy



	EAN	+	mm	mm		
Code	4013288					
05006509001	228512	PH 0	157	6 3/16"		5
05006510001	228529	PH 1	157	6 3/16"		5
05006511001	228536	PH 2	157	6 3/16"		5

Kraftform Kompakt VDE 62 iS Take it easy

- S zúženým průměrem čepele a integrovanou ochrannou izolací do 1 000 V
- Umožňuje šroubování i v úzkých místech
- Lze dosáhnout na hluboko uložené šrouby a pružinové prvky a manipulovat s nimi
- Identifikátor nářadí Take it easy: Barevné označení podle profilu a velikosti vyznačené laserem

Kraftform Kompakt VDE 62 iS Take it easy



	EAN	+	mm	mm		
Code	4013288					
05006512001	228543	PH 1	157	6 3/16"		5
05006513001	228550	PH 2	157	6 3/16"		5

Kraftform Kompakt VDE 62 iS Take it easy SB

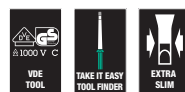

Code	EAN		
	4013288		
05006559001	229076	☉	Kraftform Kompakt VDE 62 iS Take it easy 1x PH 1x157
05006560001	229083	☉	Kraftform Kompakt VDE 62 iS Take it easy 1x PH 2x157

Kraftform Kompakt VDE 65 i Take it easy



	EAN					
Code	4013288		mm			
05006523001	228659	PZ 0	157	6 3/16"		5
05006524001	228666	PZ 1	157	6 3/16"		5
05006525001	228673	PZ 2	157	6 3/16"		5

Kraftform Kompakt VDE 65 iS Take it easy

- S zúženým priemerom čepele a integrovanou ochrannou izoláciou do 1 000 V
- Umožňuje šroubovanie i v úzkych miestach
- Lze dosáhnout na hluboko uložené šrouby a pružinové prvky a manipulovat s nimi
- Identifikátor nářadí Take it easy: Barevné označení podle profilu a velikosti vyznačené laserem

Kraftform Kompakt VDE 65 iS Take it easy



	EAN					
Code	4013288		mm			
05006526001	228680	PZ 1	157	6 3/16"		5
05006527001	228697	PZ 2	157	6 3/16"		5

Kraftform Kompakt VDE 65 iS Take it easy SB



	EAN					
Code	4013288					
05006566001	229212		Kraftform Kompakt VDE 65 iS Take it easy 1x PZ 1x157			5
05006567001	229229		Kraftform Kompakt VDE 65 iS Take it easy 1x PZ 2x157			5

Kraftform Kompakt VDE 62 i PH/S Take it easy

- Výmenná čepeľ Kraftform Kompakt VDE pro šrouby PlusMinus plochá drážka/Phillips
- Zejména pro použití u řadových svorkovnic, pojistkových skříní, spínačů, relé
- Identifikátor nářadí Take it easy: Barevné označení podle profilu a velikosti vyznačené laserem



Kraftform Kompakt VDE 62 i PH/S Take it easy



	EAN					
Code	4013288		mm			
05006514001	228567	# 1	157	6 3/16"		5
05006515001	228574	# 2	157	6 3/16"		5

Kraftform Kompakt VDE 62 iS PH/S Take it easy

- Výmenná čepeľ Kraftform Kompakt VDE pro šrouby PlusMinus plochá drážka/Phillips
- S zúženým priemerom čepele a integrovanou ochrannou izoláciou do 1 000 V
- Umožňuje šroubovanie i v úzkych miestach
- Lze dosáhnout na hluboko uložené šrouby a pružinové prvky a manipulovat s nimi
- Identifikátor nářadí Take it easy: Barevné označení podle profilu a velikosti vyznačené laserem

Kraftform Kompakt VDE 62 iS PH/S Take it easy



	EAN					
Code	4013288		mm			
05006516001	228581	# 1	157	6 3/16"		5
05006517001	228598	# 2	157	6 3/16"		5

Kraftform Kompakt VDE 65 i PZ/S Take it easy

- Kombinace profilů Pozidriv/plochá drážka
- Zejména pro použití u řadových svorkovnic, pojistkových skříní, spínačů, relé
- Identifikátor nářadí Take it easy: Barevné označení podle profilu a velikosti vyznačené laserem

Kraftform Kompakt VDE 65 i PZ/S Take it easy



	EAN					
Code	4013288		mm			
05006528001	228703	# 1	157	6 3/16"		5
05006529001	228710	# 2	157	6 3/16"		5

Kraftform Kompakt VDE 65 iS PZ/S Take it easy

- Kombinace profilů Pozidriv/plochá drážka
- S zúženým průměrem čepele a integrovanou ochrannou izolací do 1 000 V
- Umožňuje šroubování i v úzkých místech
- Lze dosáhnout na hluboko uložené šrouby a pružinové prvky a manipulovat s nimi
- Identifikátor nářadí Take it easy: Barevné označení podle profilu a velikosti vyznačené laserem

Kraftform Kompakt VDE 65 iS PZ/S Take it easy



	EAN					
Code	4013288		mm			
05006530001	228727	# 1	157	6 3/16"		5
05006531001	228734	# 2	157	6 3/16"		5

Kraftform Kompakt VDE 65 iS PZ/S Take it easy SB



	EAN					
Code	4013288		mm			
05006568001	229199				Kraftform Kompakt VDE 65 i PZ/S Take it easy 1x # 1x157	5
05006569001	229205				Kraftform Kompakt VDE 65 iS PZ/S Take it easy 1x # 2x157	5

Kraftform Kompakt VDE 67 i TORX® Take it easy

- Výměnná čepel Kraftform Kompakt VDE pro šrouby TORX®
- Identifikátor nářadí Take it easy: Barevné označení podle profilu a velikosti vyznačené laserem

Kraftform Kompakt VDE 67 i TORX® Take it easy



	EAN					
Code	4013288		mm			
05006532001	228758		TX 8	157	6 3/16"	5
05006533001	228765		TX 9	157	6 3/16"	5
05006534001	228772		TX 10	157	6 3/16"	5
05006535001	228789		TX 15	157	6 3/16"	5
05006536001	228796		TX 20	157	6 3/16"	5
05006537001	228802		TX 25	157	6 3/16"	5
05006538001	228819		TX 27	157	6 3/16"	5
05006539001	228826		TX 30	157	6 3/16"	5

Kraftform Kompakt VDE 67 i TORX® Take it easy SB



Code	EAN			
	4013288			
05006570001	229151		Kraftform Kompakt VDE 67 i Take it easy 1x TX 10x157	5
05006571001	229144		Kraftform Kompakt VDE 67 i Take it easy 1x TX 15x157	5
05006572001	229168		Kraftform Kompakt VDE 67 i Take it easy 1x TX 20x157	5
05006573001	229175		Kraftform Kompakt VDE 67 i Take it easy 1x TX 25x157	5
05006574001	229182		Kraftform Kompakt VDE 67 i Take it easy 1x TX 30x157	5

Kraftform Kompakt VDE 67 iS TORX® Take it easy

- S zúženým priemerom čepele a integrovanou ochrannou izoláciou do 1 000 V
- Umožňuje šroubovanie i v úzkych miestach
- Lze dosáhnout na hluboko uložené šrouby a pružinové prvky a manipulovat s nimi
- Identifikátor nářadí Take it easy: Barevné označení podle profilu a velikosti vyznačené laserem

Kraftform Kompakt VDE 67 iS TORX® Take it easy



Code	EAN							
	4013288		mm					
05006540001	228833	TX 15	157	6 3/16"				5
05006541001	228840	TX 20	157	6 3/16"				5
05006542001	228857	TX 25	157	6 3/16"				5

Kraftform Kompakt VDE 68 i Take it easy



Code	EAN							
	4013288		mm					
05006543001	228864	# 1	157	6 3/16"				5
05006544001	228871	# 2	157	6 3/16"				5

Kraftform Kompakt VDE 68 iS Take it easy

- S zúženým priemerom čepele a integrovanou ochrannou izoláciou do 1 000 V
- Umožňuje šroubovanie i v úzkych miestach
- Lze dosáhnout na hluboko uložené šrouby a pružinové prvky a manipulovat s nimi
- Identifikátor nářadí Take it easy: Barevné označení podle profilu a velikosti vyznačené laserem

Kraftform Kompakt VDE 68 iS Take it easy



Code	EAN							
	4013288		mm					
05006545001	228888	# 1	157	6 3/16"				5
05006546001	228895	# 2	157	6 3/16"				5

Kraftform Kompakt VDE 64 i Take it easy

- Výměnná čepel Kraftform Kompakt VDE pro šrouby s vnitřním šestihranem
- S profilem Hex-Plus (zabraňuje protáčení šroubů s vnitřním šestihranem)
- Identifikátor nářadí Take it easy: Barevné označení podle profilu a velikosti vyznačené laserem

Kraftform Kompakt VDE 64 i Take it easy

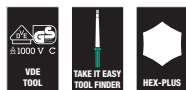

	EAN	Ø	L	W				
Code	4013288	mm	mm					
05006518001	228604	2,5	157	6 3/16"				5
05006519001	228611	3,0	157	6 3/16"				5
05006520001	228628	4,0	157	6 3/16"				5
05006521001	228635	5,0	157	6 3/16"				5
05006522001	228642	6,0	157	6 3/16"				5

Kraftform Kompakt VDE 64 i Take it easy SB



Code	EAN			
05006561001	229090	○	Kraftform Kompakt VDE 64 i Take it easy 1x 2.5x157	5
05006562001	229106	○	Kraftform Kompakt VDE 64 i Take it easy 1x 3.0x157	5
05006563001	229113	○	Kraftform Kompakt VDE 64 i Take it easy 1x 4.0x157	5
05006564001	229120	○	Kraftform Kompakt VDE 64 i Take it easy 1x 5.0x157	5
05006565001	229137	○	Kraftform Kompakt VDE 64 i Take it easy 1x 6.0x157	5

Kraftform Kompakt 96 VK 6,3

Sklolaminátový klíč na skříňové rozvaděče. Čepel pro držadlo Kraftform Kompakt / výměnný systém pro bleskurychlou výměnu čepelí bez použití speciálního nářadí. Vnitřní čtyřhran.

Kraftform Kompakt 96 VK 6,3



	EAN	Ø	L	W				
Code	4013288	mm	mm					
05003460001	105349	6,3	89	3 9/16"				5

Kraftform Kompakt 97 VK 8,1

- Klíč na skříňové rozvaděče Kraftform Kompakt 8,1 mm

Kraftform Kompakt 97 VK 8,1



	EAN	Ø	L	W				
Code	4013288	mm	mm					
05003461001	105370	8,1	89	3 9/16"				5

Kraftform Kompakt 98 DK



	EAN	Ø	L	W				
Code	4013288		mm					
05003462001	105356		89	3 9/16"				5

Kraftform Kompakt 99 FL



	EAN	Ø	L	W				
Code	4013288		mm					
05003463001	105363		89	3 9/16"				5

Kraftform – řada 1000 VDE

Kvalitní šroubovák Kraftform VDE. Vícekomponentní rukojeť Kraftform pro rychlou a bezpečnou práci.

Špička profilu Black Point Wera a náročný proces kalení zaručují dlouhou životnost špičky, zvýšenou ochranu proti korozi a vysokou přesnost.

Kusová zkouška při napětí 10 000 V pro bezpečnou práci pod přípustným napětím 1 000 V.

Šestihránná ochrana před odkutálením brání nepříjemnému kutálení náradí na pracovišti. S označením rukojetí pro snadné nalezení a třídění náradí.

- Izolovaný šroubovák pro bezpečnou práci do 1 000 voltů
- Zkouška každého kusu
- Vícekomponentní rukojeť Kraftform pro rychlou a bezpečnou práci
- S označením rukojetí pro snadné nalezení a třídění náradí
- Hrot profilu Wera Black Point zaručuje přesné lícování a optimální ochranu proti korozi

1060 i Plochy šroubovák s izolací VDE



	EAN								
Code	4013288	mm	mm	mm	mm				
05051580001	222268	0,4	2,5	80	81	3/32"	3 1/8"		10
05051582001	222275	0,6	3,5	100	81	9/64"	4"		10
05051583001	222282	0,8	4,0	100	98	5/32"	4"		10
05051587001	222299	1,0	5,5	125	98	7/32"	5"		10

1062 i PH Křížový šroubovák Kraftform s izolací VDE



	EAN						
Code	4013288		mm	mm			
05051601001	222220	PH 1	80	98	3 1/8"		5
05051603001	222237	PH 2	100	105	4"		5

1065 i PZ Křížový šroubovák Kraftform s izolací VDE



	EAN						
Code	4013288		mm	mm			
05051611001	222244	PZ 1	80	98	3 1/8"		5
05051613001	222251	PZ 2	100	105	4"		5

1060 i/1062 i/6 Sada šroubováků Kraftform VDE do 1 000 V

Sada kvalitních šroubováků Kraftform VDE do 1 000 V.

Vícekomponentní rukojeť Kraftform, pro rychlou a bezpečnou práci. Náročně kalený profil Wera Black Point, je zárukou dlouhé životnosti, zvýšené ochrany proti korozi a vysoké přesnosti profilu.

Zkouška každého jednoho kusu napětím 10 000 V je zárukou, pro bezpečnou práci pod napětím do 1 000 V. Šestihran na rukojeti omezuje nežádoucí "kutálení" šroubováku. Označení profilu na rukojeti usnadňuje výběr a ukládání šroubováku.

1060 i/1062 i/6 Sada šroubováků Kraftform VDE do 1 000 V



	EAN							
Code	4013288							
05051575001	222381						1	
			1062 i PH VDE 1x PH 1x80; 1x PH 2x100					
			1060 i VDE 1x 0,4x2,5x80; 1x 0,6x3,5x100; 1x 0,8x4,0x100; 1x 1,0x5,5x125					

1060 i/1065 i/6 Sada šroubováků Kraftform VDE do 1 000 V



Code	EAN		
050051576001	4013288 222374		1
		1065 i PZ VDE 1x PZ 1x80; 1x PZ 2x100	
		1060 i VDE 1x 0,4x2,5x80; 1x 0,6x3,5x100; 1x 0,8x4,0x100; 1x 1,0x5,5x125	

410 i VDE A RA Šroubovák s příčnou rukojetí s izolací VDE a funkcí ráčny pro nástrčné hlavice 1/4"

- Ráčnový mechanismus s jemnými zuby v rukojeti zajišťuje rychlou a výkonnou práci
- Vybrání ve volnoběžném pouzdru umožňují vytvořit odpor pomocí síly prstů. Díky tomu je možné použít ráčnový mechanismus i při nízkém odporu při šroubování
- Upnutí hlavice s integrovanou zajišťovací kuličkou

410 i VDE A RA Šroubovák s příčnou rukojetí s izolací VDE a funkcí ráčny pro nástrčné hlavice 1/4"

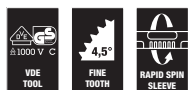

Code	EAN						
05005121001	4013288 234100	1/4"	130	49	99	5 1/8"	1

410 i VDE B RA Šroubovák s příčnou rukojetí s izolací VDE a s funkcí ráčny pro nástrčné hlavice 3/8"

- Pro nástrčné hlavice s čtyřhranem 3/8" se zajišťovací kuličkou

410 i VDE B RA Šroubovák s příčnou rukojetí s izolací VDE a s funkcí ráčny pro nástrčné hlavice 3/8"

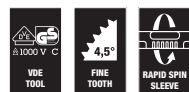

Code	EAN						
05005122001	4013288 234117	3/8"	130	49	99	5 1/8"	1

410 i VDE B Adaptér pro šroubování s příčnou rukojetí s izolací VDE pro nástrčné hlavice 3/8"

Příčná rukojeť umožňuje vyvinout velký kroučící moment pro utahování nebo povolování. Tvar rukojeti dobře vyplňuje dlaň ruka a prsty ve vybraných mohou pevně obepínat rukojeť.

Takové provedení příčné rukojeti umožňuje optimální a ergonomický přenos sil. Kusová zkouška nářadí podle normy IEC 60900 prováděná při napětí 10 000 V pro bezpečnou práci pod přípustným napětím 1 000 V.

Určeno pouze pro nástrčné hlavice s bitem VDE 3/8" a nástrčné hlavice VDE řady VDE Wera Zyklop 8740, 8760, 8767, 8790. Plastový povlak na šroubovacím adaptéru pomůže ochránit i háklivé povrchy před jejich nechtěným poškozením při práci.

- Adaptér pro šroubování s příčnou rukojetí VDE 3/8" který umožňuje vyvinout vysoký kroučící moment při utahování nebo povolování
- Ergonomická dvoukomponentní rukojeť s vybráním pro prsty a povrchem příjemným na dotyk, která umožňuje vyvinout velký kroučící moment a bezpečnou práci bez únavy
- Kusová zkouška nářadí s izolací podle normy IEC 60900 pro bezpečnou práci pod napětím 1 000 V
- Určeno pouze pro bity s nástrčnou hlavicí a nástrčné hlavice 3/8" řady Wera Zyklop VDE 8740, 8760, 8767, 8790

410 i VDE B Adaptér pro šroubování s příčnou rukojetí s izolací VDE pro nástrčné hlavice 3/8"



Code	EAN						
05005120001	4013288 222664	3/8"	130	49	99	5 1/8"	1

8100 SA VDE 1 Sada ráčny Zyklop, izolovaná, s přepínací páčkou, pohon 1/4", metrické rozměry

22dílná sada ráčny 1/4"; s izolací VDE. Pro běžné šroubové spoje VDE v oblasti elektroinstalací budov.

1 ráčna Zyklop VDE s přepínací páčkou pro snadnou změnu směru doprava/doleva, jemné ozubení (80 zubů, malý zpětný úhel pouze 4,5°); 10 nástrčných hlavíc Zyklop VDE, 5 zástrčných nástavců Zyklop VDE s přidržovací funkcí pro šrouby TORX®, 4 zástrčné nástavce Zyklop VDE s přidržovací funkcí pro šrouby s vnitřním šestihranem, 1 prodlužovací nástavec Zyklop VDE (délka 150 mm); veškeré nářadí s kusovou zkouškou podle IEC 60900 při 10 000 V pro bezpečnou práci při povoleném napětí 1 000 V.

1 odolné textilní pouzdro, kompaktní provedení pro prostorově úsporné uložení; stabilní a lehký materiál snižuje hmotnost sady – ideální pro mobilní použití. Vybaveno systémem Twist to unlock pro snadné vyjmutí nářadí.

- 22dílná sada ráčny 1/4"; s izolací VDE
- 1 ráčna Zyklop, 10 nástrčných hlavíc, 5 zástrčných nástavců s přidržovací funkcí pro šrouby TORX®, 4 zástrčné nástavce s přidržovací funkcí pro šrouby s vnitřním šestihranem, 1 prodlužovací nástavec (150 mm)
- Kusová zkouška nářadí podle normy IEC 60900
- Zvýšená bezpečnost díky dvousložkové izolaci se žlutým izolačním jádrem pod červenou vnější izolační vrstvou
- Kompaktní textilní pouzdro se systémem Twist to unlock: uložení bez rizika ztráty a snadné vyjmutí nářadí
- Textilní pouzdro z odolného materiálu, chrání povrch před poškozením, kompatibilní se systémem Wera 2go

8100 SA VDE 1 Sada ráčny Zyklop, izolovaná, s přepínací páčkou, pohon 1/4", metrické rozměry



Code	EAN		
05004967001	4013288 236975		1
		8007 A VDE 1x 1/4"x144,0	
		8790 A VDE 1x 4,5x41,0; 1x 5,0x41,0; 1x 5,5x41,0; 1x 6,0x41,0; 1x 7,0x41,0; 1x 8,0x41,0; 1x 10,0x41,0; 1x 11,0x41,0; 1x 12,0x41,0; 1x 13,0x41,0; 1x 14,0x41,0	
		8767 A VDE HF 1x TX 10x46,0; 1x TX 15x46,0; 1x TX 20x46,0; 1x TX 25x46,0; 1x TX 30x46,0	
		8740 A VDE HF 1x 3,0x46,0; 1x 4,0x46,0; 1x 5,0x46,0; 1x 6,0x46,0	
		8794 LA VDE 1x 1/4"x150,0	
		Pás na suchý zip 120 1x 50,0x120,0	

8007 A Ráčna Zyklop s izolací VDE, s přepínací páčkou, se čtyřhranem 1/4"

Ráčna Zyklop VDE s přepínací páčkou v nezaměnitelném designu Wera. Štíhlá konstrukce pro práci i ve velmi úzkých prostorech. Díky jemnému ozubení s 80 zuby je možný malý zpětný úhel pouhých 4,5°. S přepínací páčkou pro pohodlnou změnu směru. S funkcí bezpečného zajištění hlavice tlačítkem.

Kusová zkouška nářadí podle normy IEC 60900 při napětí 10 000 V pro bezpečnou práci pod přípustným napětím do 1 000 V.

- Izolovaná ráčna Zyklop se 100% kusovou zkouškou pro bezpečnou práci při napětí do 1 000 V
- Jemné ozubení s 80 zuby pro krátký zpětný úhel pouhých 4,5°
- Extrémně štíhlá konstrukce s měkkou, ergonomickou zónou rukojeti pro jednoduchou práci i ve velmi úzkých prostorech
- Funkce bezpečného zajištění ořechu tlačítkem, pohodlná změna směru díky přepínací páčce
- Plastové opláštění chrání povrch dílů před poškozením

8007 A Ráčna Zyklop s izolací VDE, s přepínací páčkou, se čtyřhranem 1/4"



	EAN							
	4013288		mm					
Code	4013288		mm					
05004866001	236357	1/4"	144,0					1

8790 A Nástrčná hlavice Zyklop, izolované provedení, s připojovacím rozměrem 1/4"

- Kusová zkouška nářadí podle normy IEC 60900 při 10 000 V
- Zvýšená bezpečnost díky dvousložkové izolaci se žlutým izolačním jádrem pod červenou vnější izolační vrstvou
- Plastové opláštění chrání povrch před poškozením

8790 A Nástrčná hlavice Zyklop, izolované provedení, s připojovacím rozměrem 1/4"



	EAN							
Code	4013288	mm	mm	mm	mm			
05005930001	233806	4,0	41,0	11,8	18,0			1
05005929001	235411	4,5	41,0	13,0	18,0			
05005931001	233813	5,0	41,0	13,0	18,0			1
05005932001	233820	5,5	41,0	13,7	18,0			1
05005933001	233837	6,0	41,0	14,3	18,0			1
05005934001	233844	7,0	41,0	15,8	18,0			1
05005935001	233851	8,0	41,0	16,8	18,0			1
05005936001	233868	10,0	41,0	19,3	18,0			1
05005937001	233875	11,0	41,0	20,8	18,0			1
05005938001	233882	12,0	41,0	21,8	18,0			1
05005939001	233899	13,0	41,0	22,8	18,0			1
05005940001	233905	14,0	41,0	24,7	18,0			1

8767 A VDE HF TORX® Hlavice s bity, izolované provedení, s připojovacím rozměrem 1/4", s přidržovací funkcí

- Pro šrouby s vnitřním profilem TORX®
- Extrémně krátká a kompaktní izolovaná hlavice s bity 1/4" pro snadnou práci i ve velmi těsných montážních prostorech
- Přidržovací funkce drží šrouby bezpečně na nářadí

8767 A VDE HF TORX® Hlavice s bity, izolované provedení, s připojovacím rozměrem 1/4", s přidržovací funkcí



	EAN							
Code	4013288		mm	mm	mm			
05005920001	233738	TX 10	36,0	18,0	9,0			1
05005921001	233745	TX 15	36,0	18,0	9,0			1
05005922001	233752	TX 20	36,0	18,0	9,0			1
05005923001	233769	TX 25	36,0	18,0	9,0			1
05005924001	233776	TX 27	36,0	18,0	9,0			1
05005925001	233783	TX 30	36,0	18,0	9,0			1
05005926001	233790	TX 40	36,0	18,0	9,0			1

8740 A VDE HF Zyklop Hlavice s bity, izolované provedení, s přípojovacím rozměrem 1/4"

- Na šrouby s vnitřním šestihranem
- Extrémně krátká a kompaktní izolovaná hlavice s bity 1/4" pro snadnou práci i ve velmi těsných montážních prostorech
- Přidržovací funkce drží šrouby bezpečně na nářadí

8740 A VDE HF Zyklop Hlavice s bity, izolované provedení, s přípojovacím rozměrem 1/4"



	EAN						
Code	4013288	mm	mm	mm	mm		
05005900001	233684	3,0	45,0	18,0	9,0		1
05005901001	233691	4,0	45,0	18,0	9,0		1
05005902001	233707	5,0	45,0	18,0	9,0		1
05005903001	233714	6,0	45,0	18,0	9,0		1
05005904001	233721	8,0	47,0	18,0	11,0		1

8794 SA VDE Prodloužení Zyklop, izolované provedení, krátké, 1/4"

- Prodloužení Zyklop VDE 1/4"
- Krátké provedení
- Kusová zkouška nářadí podle normy IEC 60900 při 10 000 V
- Zvýšená bezpečnost díky dvousložkové izolaci se žlutým izolačním jádrem pod červenou vnější izolační vrstvou
- Plastové opláštění chrání povrch před poškozením

8794 SA VDE Prodloužení Zyklop, izolované provedení, krátké, 1/4"



	EAN						
Code	4013288		mm				
05005950001	233677	1/4"	91,0				1

8794 Prodlužovací nástavec Zyklop LA VDE, izolovaný, dlouhý, 1/4"

- Dlouhé provedení (150 mm)

8794 Prodlužovací nástavec Zyklop LA VDE, izolovaný, dlouhý, 1/4"



	EAN						
Code	4013288		mm				
05003301001	236548	1/4"	150,0				1

781 A/B Adaptér s izolací VDE, 1/4"

- Adaptér vnitřní čtyřhran 1/4" na vnější čtyřhran 3/8"
- Kusová zkouška nářadí podle normy IEC 60900 při napětí 10 000 V pro bezpečnou práci do 1 000 V
- Zvýšená bezpečnost díky dvousložkové izolaci se žlutým izolačním jádrem pod červenou vnější izolační vrstvou
- Plastové opláštění chrání povrch dílů před poškozením

781 A/B Adaptér s izolací VDE, 1/4"



	EAN							
Code	4013288	Art.No.		mm				
05024690001	236524	781 A/B	3/8"	56	2 ^{25/32"}	1/4"		1

8100 SB 1 Ráčnová sada VDE, izolovaná, přepínací páčka, připojovací rozměr 3/8"

Neuvěřitelně kompaktní uspořádání sady pro velký počet nástrojů na minimální ploše.

Ráčna, hlavice a prodloužení s kusovou zkouškou podle normy IEC 60900 při napětí 10 000 V pro bezpečnou práci pod přípustným napětím do 1 000 V. Textilní pouzdro s velmi vysokou pevností a dlouhou životností, přehledně uložitelné v dílenském regálu.

Dodatečná ochrana povrchů díky vnějšímu textilnímu materiálu. Nízká hmotnost a objem pro lepší mobilitu. Otočný mechanismus s lehkým chodem pro bezpečné upevnění a jednoduché vyjmání hlavice VDE.

- Izolovaná ráčna Zyklop se 100% kusovou zkouškou pro bezpečnou práci do napětí 1 000 V
- Ráčna s jemným ozubením a 80 zubů pro krátký zpětný úhel pouhých 4,5°
- Extrémně štíhlá konstrukce s měkkou, ergonomickou zónou rukojeti pro jednoduchou práci i ve velmi úzkých prostorech
- Velmi pevné a extrémně kompaktní textilní pouzdro s upínáním hlavice a otočným mechanismem, který zajišťuje bezpečné upevnění a jednoduché vyjmání hlavice
- Nářadí a textilní pouzdro chrání citlivé povrchy dílů, tím je pouzdro Wera 2go kompatibilní

8100 SB 1 Ráčnová sada VDE, izolovaná, přepínací páčka, připojovací rozměr 3/8"



Code	EAN		
05004970001	4013288	190970	1
		<input type="checkbox"/> 8007 B VDE 1x 3/8"x222,0	
		<input checked="" type="checkbox"/> 8790 B VDE 1x 6,0x46,0; 1x 7,0x46,0; 1x 8,0x46,0; 1x 9,0x46,0; 1x 10,0x46,0; 1x 11,0x46,0; 1x 12,0x46,0; 1x 13,0x46,0; 1x 14,0x46,0; 1x 15,0x46,0; 1x 16,0x46,0; 1x 17,0x46,0; 1x 18,0x46,0; 1x 19,0x46,0	
		<input checked="" type="checkbox"/> <input type="checkbox"/> 8794 SB VDE 1x 3/8"x91,0	
		<input checked="" type="checkbox"/> <input type="checkbox"/> 8794 LB VDE 1x 3/8"x166,0	

Belt B VDE 1 Zyklop sada hlavice s bity TORX® vnitřní šestihran, izolovaná, s přidržovací funkcí, upínací část 3/8"

10 Zyklop hlavice s bity, s připojovacím rozměrem 3/8", izolované, kusově kontrolované v souladu s IEC 60900. Zvýšená bezpečnost díky dvoukomponentní izolaci se žlutým izolačním jádrem pod červenou vnější izolační vrstvou, které se ukáže při eventuálním poškození vnější červené VDE izolační vrstvy. S přidržovací funkcí pro šrouby TORX® podle specifikace Camcar Innovations, Michigan, USA, popř. přidržovací funkce pro šrouby s vnitřním šestihranem.

Robustní textilní pás v typickém designu Wera s 10 VDE hlavice s bity na nejužším prostoru. Otočný mechanismus s lehkým chodem se stará o bezpečnou oporu a lehké odebrání nástrčných hlavice. Včetně karabiny pro upevnění na smyčkách pásu nebo kapsy. S textilní zadní stranou a páskem se suchým zipem pro snadné upevnění např. na stěně, regálu, dílenský vozík a Wera 2go přepravní systém nářadí.

VDE 3/8" hlavice s bitem a přidržovací funkce pro obzvláště komfortní šroubování se sníženým nebezpečím ztráty šroubu při navádění k utahovanému dílu. Se zvýšenou bezpečností díky žlutému izolačnímu jádru, které se ukáže při eventuálním poškození vnější červené VDE izolační vrstvy. Kusově kontrolované nářadí v souladu s IEC 60900 při 10 000 V pro bezpečnou práci při přípustném napětí 1 000 V.

- 10dílná sada hlavice na robustním textilním pásku, 3/8"
- Lehce jdoucí otáčivý mechanismus pro bezpečné přidržování a snadné odebrání nářadí
- Extrémně krátká a kompaktní hlavice s bitem 3/8" pro snadnou práci také ve velmi úzkých stavebních prostorech
- Přidržovací funkce drží šrouby bezpečně na nářadí
- Indywidualnie kontrolowana izolacja zgodnie z IEC 60900 pod napięciem 10000 V gwarantuje bezpieczeństwo pracy pod napięciem 1000 V
- Vhodné pro připevnění na stěnu, regál, dílenský vozík a systém Wera 2go

Belt B VDE 1 Zyklop sada hlavíc s bity TORX® vnitřní šestihran, izolovaná, s přidržovací funkcí, upínací část 3/8"



Code	EAN			
05004930001	210234			1
		✳	8767 B VDE HF 1x TX 20x55,0; 1x TX 25x55,0; 1x TX 27x55,0; 1x TX 30x55,0; 1x TX 40x55,0; 1x TX 45x59,0	
		○	8740 B VDE HF 1x 4,0x55,0; 1x 5,0x55,0; 1x 6,0x55,0; 1x 8,0x59,0	
			Belt B VDE 0/10 1x 71,0x209,0	
			K30 1x 30,0x200,0	

8007 B Ráčna Zyklop VDE, izolovaná, s přepínací páčkou, s přípojovacím rozměrem 3/8"

- Izolovaná ráčna Zyklop se 100% kusovou zkouškou pro bezpečnou práci při napětí do 1 000 V
- Jemné ozubení s 80 zuby pro krátký zpětný úhel pouhých 4,5°
- Extrémně štíhlá konstrukce s měkkou, ergonomickou zónou rukojeti pro jednoduchou práci i ve velmi úzkých prostorech
- Funkce bezpečného zajištění hlavice tlačítkem, pohodlná změna směru díky přepínací páčce
- Plastové opláštění chrání povrch dílů před poškozením



8007 B Ráčna Zyklop VDE, izolovaná, s přepínací páčkou, s přípojovacím rozměrem 3/8"



Code	EAN	□	⌘					
05004966001	190963	3/8"	222,0					3

8790 B Nástavec nástrčných hlavic Zyklop VDE, izolovaný, s pripojovacím rozměrom 3/8"

- Náradí s kusovou zkouškou podle IEC 60900 při napětí 10 000 V
- Zvýšená bezpečnosť díky 2složkové izolaci se žlutým izolačním jádrem pod červenou vnější izolační vrstvou
- Plastové opláštění chrání povrch dílů před poškozením

8790 B Nástavec nástrčných hlavic Zyklop VDE, izolovaný, s pripojovacím rozměrom 3/8"



	EAN						
Code	4013288	mm	mm	mm	mm		
05004950001	192936	6,0	46,0	14,8	23,0		1
05004951001	192943	7,0	46,0	15,7	23,0		1
05004952001	192950	8,0	46,0	17,0	23,0		1
05004953001	192967	9,0	46,0	18,2	23,0		1
05004954001	192974	10,0	46,0	19,4	23,0		1
05004955001	192981	11,0	46,0	20,7	23,0		1
05004956001	192998	12,0	46,0	23,0	23,0		1
05004957001	193001	13,0	46,0	23,0	23,0		1
05004958001	193018	14,0	46,0	24,7	23,0		1
05004959001	193025	15,0	46,0	26,0	23,0		1
05004960001	193032	16,0	46,0	26,8	23,0		1
05004961001	193049	17,0	46,0	29,0	23,0		1
05004962001	193056	18,0	46,0	29,6	23,0		1
05004963001	193063	19,0	46,0	30,7	23,0		1

8767 B VDE HF TORX® Zyklop zástrčný nástavec, izolovaný, s přidržovací funkcí, upínací část 3/8"

- Přidržovací funkce drží šrouby bezpečně na náradí
- Extrémně krátká a kompaktní hlavice s bitem 3/8" pro snadnou práci také ve velmi úzkých stavebních prostorech

8767 B VDE HF TORX® Zyklop zástrčný nástavec, izolovaný, s přidržovací funkcí, upínací část 3/8"



	EAN						
Code	4013288		mm	mm	mm		
05004920001	210173	TX 20	55,0	23,0	9,0		1
05004921001	210180	TX 25	55,0	23,0	9,0		1
05004922001	210197	TX 27	55,0	23,0	9,0		1
05004923001	210203	TX 30	55,0	23,0	9,0		1
05004924001	210210	TX 40	55,0	23,0	9,0		1
05004925001	210227	TX 45	59,0	23,0	13,0		1

8740 B VDE HF Zyklop zástrčný nástavec, izolovaný, s přidržovací funkcí, upínací část 3/8"

- Přidržovací funkce drží šrouby bezpečně na náradí
- Extrémně krátká a kompaktní hlavice s bitem 3/8" pro snadnou práci také ve velmi úzkých stavebních prostorech

8740 B VDE HF Zyklop zástrčný nástavec, izolovaný, s přidržovací funkcí, upínací část 3/8"



	EAN						
Code	4013288	mm	mm	mm	mm		
05004900001	210135	4,0	55,0	23,0	9,0		1
05004901001	210142	5,0	55,0	23,0	9,0		1
05004902001	210159	6,0	55,0	23,0	9,0		1
05004903001	210166	8,0	59,0	23,0	13,0		1

8760 B VDE XZN Zyklop zástrčný nástavec, izolovaný, upínací část 3/8", pro šrouby s vnitřním vícezubým profilem

- Extrémně krátká a kompaktní hlavice s bitem 3/8" pro snadnou práci také ve velmi úzkých stavebních prostorech

8760 B VDE XZN Zyklop zástrčný nástavec, izolovaný, upínací část 3/8", pro šrouby s vnitřním vícezubým profilem



	EAN						
Code	4013288		mm	mm	mm		
05004940001	211453	M 8	59,0	23,0	13,0		1
05004941001	211460	M 10	59,0	23,0	13,0		1
05004942001	211477	M 12	59,0	23,0	13,0		1

8794 LB Prodloužení Zyklop VDE, izolované, dlouhé, 3/8"

- Prodloužení Zyklop VDE 3/8"
- Nářadí s kusovou zkouškou podle IEC 60900 při napětí 10 000 V
- Zvýšená bezpečnost díky 2složkové izolaci se žlutým izolačním jádrem pod červenou vnější izolační vrstvou
- Plastové opláštění chrání povrch dílů před poškozením
- Dlouhé provedení

8794 LB Prodloužení Zyklop VDE, izolované, dlouhé, 3/8"



	EAN							
Code	4013288		mm					
05004965001	190956	3/8"	166,0					1

8794 SB Prodloužení Zyklop VDE, izolované, krátké, 3/8"

- Krátké provedení

8794 SB Prodloužení Zyklop VDE, izolované, krátké, 3/8"



	EAN							
Code	4013288		mm					
05004964001	190949	3/8"	91,0					1

781 B/A Adaptér s izolací VDE, 3/8"

- Adaptér pro vnitřní čtyřhran 3/8" na vnější čtyřhran 1/4"
- Kusová zkouška nářadí podle normy IEC 60900 při napětí 10 000 V pro bezpečnou práci do 1 000 V
- Zvýšená bezpečnost díky dvousložkové izolaci se žlutým izolačním jádrem pod červenou vnější izolační vrstvou
- Plastové opláštění chrání povrch dílů před poškozením

781 B/A Adaptér s izolací VDE, 3/8"



	EAN						
Code	4013288	Art.No.		mm			
05024692001	236531	781 B/A	1/4"	66	2 19/32"	3/8"	1

Belt B VDE (textilní pás), 10dílný, neosazený

- Prázdný textilní pás pro 10 VDE nástrčných hlavíc / hlavíc s bity, 3/8"
- S karabinovým háčkem
- Lehce jdoucí otáčivý mechanismus pro bezpečné přidržování a snadné odebrání nářadí
- Vhodné pro připevnění na stěnu, regál, dílenský vozík a systém Wera 2go

Belt B VDE (textilní pás), 10dílný, neosazený



Code	EAN		
05003982001	210913		1
		Belt B VDE 0/10 1x 71,0x209,0	
		K30 1x 30,0x200,0	

6004 Joker VDE 4 Set 1 Sada otevřeným klíčů se samočinným nastavením a izolací VDE

Kusová zkouška nářadí podle normy IEC 60900 při napětí 10 000 V pro bezpečnou práci pod přípustným napětím 1 000 V.

Nastavitelný otevřený klíč VDE automaticky a plynule uchopí všechny velikosti šestihranů v zadaném rozměrovém rozsahu – metrické i palcové. Integrovaný pákový mechanismus sevře šestihranný šroub nebo matici mezi čelistmi, což výrazně omezí nebezpečí vyklouznutí nebo poškození.

Funkce ráčny zajišťuje rychlé a plynulé šroubování bez sejmutí klíče. Díky použití rohových hranolů v čelistech lze realizovat zpětný úhel otáčení pouhých 30°. Jednoramenná konstrukce ve spojení s funkcí ráčny a rohovým hnanolem umožňuje práci i v úzkých montážních prostorech.

Nastavitelný klíč Joker 6004 VDE má díky dvousložkové plastové izolaci hapticky příjemnou rukojeť. Bezpečnost zvyšuje protiskluzová ochrana na předním konci rukojeti.

Další ochranu zajišťuje posuvná funkce pro bezdotykové a bezpečné otevírání neizolovaných čelistí.

- Kompaktní textilní pouzdro se čtyřmi nastavitelnými klíči Joker 6004 pokrývá všechny metrické a palcové rozměry v rozsahu použití od 7 do 19 mm nebo 1/4" až 3/4"

6004 Joker VDE 4 Set 1 Sada otevřeným klíčů se samočinným nastavením a izolací VDE



Code	EAN		
05020170001	221803		1
		6004 Joker VDE XS 1x 7-10 (1/4"-3/8")x119	
		6004 Joker VDE S 1x 10-13 (7/16"-1/2")x155	
		6004 Joker VDE M 1x 13-16 (1/2"-5/8")x190	
		6004 Joker VDE L 1x 16-19 (5/8"-3/4")x226	
		Pás na suchý zip 120 1x 50,0x120,0	

6004 Joker VDE Otevřený klíč se samočinným nastavením a izolací VDE

Kusová zkouška nářadí podle normy IEC 60900 při napětí 10 000 V pro bezpečnou práci pod přípustným napětím 1 000 V.

Nastavitelný otevřený klíč VDE automaticky a plynule uchopí všechny velikosti šestihranů v zadaném rozměrovém rozsahu – metrické i palcové. Integrovaný pákový mechanismus sevře šestihranný šroub nebo matici mezi čelistmi, což výrazně omezí nebezpečí vyklouznutí nebo poškození.

Funkce ráčny zajišťuje rychlé a plynulé šroubování bez sejmutí klíče. Díky použití rohových hranolů v čelistech lze realizovat zpětný úhel otáčení pouhých 30°.

Jednoramenná konstrukce ve spojení s funkcí ráčny a rohovým hnanolem umožňuje práci i v úzkých montážních prostorech.

Nastavitelný klíč Joker 6004 VDE má díky dvousložkové plastové izolaci hapticky příjemnou rukojeť. Bezpečnost zvyšuje protiskluzová ochrana na předním konci rukojeti.

Další ochranu zajišťuje posuvná funkce pro bezdotykové a bezpečné otevírání neizolovaných čelistí.

- Nastavitelný klíč Joker 6004 VDE pokrývá všechny metrické a palcové rozměry v příslušné oblasti použití
- Nářadí s izolovanými rukojeťmi s kusovou zkouškou pro bezpečnou práci při napětí do 1 000 V, s ochranou proti sklouznutí a posuvnou funkcí pro bezdotykové a bezpečné otevírání neizolovaných čelistí
- Automatické a plynulé uchopení šestihranných šroubů a matic
- Pákový mechanismus při uchopení zabraňuje sesmeknutí a poškození
- Rychlé a průběžné šroubování bez sejmutí klíče díky mechanické funkci ráčny
- Úhel zpětného nasazení pouhých 30° díky nasazení šroubů do rohových hranolů v čelistech

6004 Joker VDE XS Otevřený klíč se samočinným nastavením a izolací VDE



Code	EAN						
05020150001	221797	7-10	1/4"-3/8"	119	7,7		3

6004 Joker VDE S Otevřený klíč se samočinným nastavením a izolací VDE



Code	EAN	mm	mm	mm			
05020151001	221766	10-13	7/16"-1/2"	155	10		3

6004 Joker VDE M Otevřený klíč se samočinným nastavením a izolací VDE



Code	EAN	mm	mm	mm			
05020152001	221780	13-16	1/2"-5/8"	190	12,4		3

6004 Joker VDE L Otevřený klíč se samočinným nastavením a izolací VDE



Code	EAN	mm	mm	mm			
05020153001	221773	16-19	5/8"-3/4"	226	14		3

400 i VDE Hex izolovaný indikátor utahovacího momentu

Wera VDE indikátor utahovacího momentu s pevným utahovacím momentem pro šrouby s vnitřním šestihranem. Chráněn proti manipulaci. Robustní kluzná spojka vytváří dobře slyšitelný a citelný signál vypnutí při dosažení nastaveného utahovacího momentu a přetažení utahovacího momentu je tak nemožné. Několikrát vyšší povoloovací moment než nastavený utahovací moment, díky tomu není většinou zapotřebí již žádný další nářadí pro povolení šroubových spojení. Tvar rukojeti vyplní dobře celou ruku a prsty jsou položeny v měkce zaoblených prohlubních.

Díky tomu je zaručen optimální, ergonomický přenos síly. Kusově testované nářadí v souladu s IEC 60900 při 10 000 V pro bezpečné práce při přípustném napětí 1 000 V.

- Izolovaný, kusově testovaný VDE indikátor utahovacího momentu s příčnou rukojetí pro bezpečné práce do 1 000V
- Příčná rukojeť je ideální pro přenos kontrolovaného utahovacího momentu a vysokých povolovacích momentů
- Bezchybné zašroubování prostřednictvím nepřetažitelné kluzné spojky a přesný přenos utahovacího momentu
- Výrazně slyšitelné a citelné přeskokování při dosažení nastaveného utahovacího momentu
- Chráněn proti manipulaci a tím proti změně nastavené hodnoty



400 i VDE Hex izolovaný indikátor utahovacího momentu



Code	EAN	Nm	mm	mm	mm	mm	
05004980001	206398	4,0	5,0	90	48	100	3 1/2" 1
05004981001	206114	5,0	5,0	90	48	100	3 1/2" 1





Ráčny a příslušenství

Zyklop Speed – neuvěřitelně rychlá a neuvěřitelně flexibilní



Neuvěřitelně kompaktní uspořádání sady pro velký počet nářadí na minimální ploše. Zcela nové uspořádání sady ráčen díky inovativním textilním pouzdrům s velmi vysokou pevností a dlouhou životností.

Přehledně uložitelné v dílenském regálu. Dodatečná ochrana povrchů díky vnějšímu textilnímu materiálu. Nízká hmotnost a objem pro lepší mobilitu. S identifikátorem nářadí Take it easy: Barevné označení podle velikostí.

- Ráčnová sada, 42dílná, v vysoce robustním textilním boxu
- Volně otočná hlava ráčny s 5 definovanými fixacemi
- Zástrčné nástavce s přednostmi technologie Wera Bit
- Bitové nástavce s přídržovací funkcí pro šrouby TORX®, šrouby s vnitřním šestihranem a pro šrouby s vnějším šestihranem
- S identifikátorem nářadí Take it easy: Barevné označení podle velikostí
- Vhodné pro systém Wera 2go

8100 SA All-in Ráčnová sada Zyklop Speed, upínací část 1/4", s přídržovací funkcí, metrická



Code	EAN		
	4013288		
05003755001	190994		1
		8000 A 1x 1/4"x152,0	
		8796 LA 1x 1/4"x150,0	
		8794 A 1x 1/4"x56,0	
		8790 HMA HF 1x 4,0x23,0; 1x 4,5x23,0; 1x 5,0x23,0; 1x 5,5x23,0; 1x 6,0x23,0; 1x 7,0x23,0; 1x 8,0x23,0; 1x 9,0x23,0; 1x 10,0x23,0; 1x 11,0x23,0; 1x 12,0x23,0; 1x 13,0x23,0; 1x 14,0x23,0	
		8767 A HF 1x TX 8x28,0; 1x TX 9x28,0; 1x TX 10x28,0; 1x TX 15x28,0; 1x TX 20x28,0; 1x TX 25x28,0; 1x TX 27x28,0; 1x TX 30x28,0; 1x TX 40x28,0	
		8740 A 1x 2,0x28,0; 1x 2,5x28,0	
		8740 A HF 1x 3,0x28,0; 1x 4,0x28,0; 1x 5,0x28,0; 1x 6,0x28,0; 1x 7,0x28,0; 1x 8,0x28,0	
		8751 A 1x PH 1x28,0; 1x PH 2x28,0; 1x PH 3x28,0	
		8755 A 1x PZ 1x28,0; 1x PZ 2x28,0; 1x PZ 3x28,0	
		8700 A FL 1x 0,8x5,5x28,0; 1x 1,2x6,5x28,0	
		Nástroj na vytažení matice 1x 14,0x43,0	
		Pás na suchý zip 120 1x 50,0x120,0	

8100 SA 6 Ráčnová sada Zyklop Speed, upínací část 1/4", metrická

- Volně otočná hlava ráčny s 5 definovanými fixacemi
- Jemné ozubení se 72 zuby
- Malý zpětný úhel pouhých 5 stupňů
- Rychloběžné pouzdro pro velmi rychlou práci
- S identifikátorem náradí Take it easy: Barevné označení podle velikostí
- Kompaktní, textilní box s vysokou pevností, malou hmotností a objemem

8100 SA 6 Ráčnová sada Zyklop Speed, upínací část 1/4", metrická



Code	EAN		
05004016001	174000		1
		8000 A 1x 1/4"x152,0	
		8790 HMA 1x 5,0x23,0; 1x 5,5x23,0; 1x 6,0x23,0; 1x 7,0x23,0; 1x 8,0x23,0; 1x 10,0x23,0; 1x 11,0x23,0; 1x 12,0x23,0; 1x 13,0x23,0	
		8794 LA 1x 1/4"x150,0	
		8794 A 1x 1/4"x56,0	
		8784 A1 1x 1/4"x1/4"x37,0	
		851/4 TZ PH 1x PH 1x50; 1x PH 2x50; 1x PH 3x50	
		855/4 TZ PZ 1x PZ 1x50; 1x PZ 2x50	
		867/4 Z TORX® 1x TX 10x50; 1x TX 15x50; 1x TX 20x50; 1x TX 25x50; 1x TX 27x50; 1x TX 30x50	
		840/4 Z Hex-Plus 1x 3,0x50; 1x 4,0x50; 1x 5,0x50; 1x 6,0x50	
		Pás na suchý zip 120 1x 50,0x120,0	

8100 SA 9 Ráčnová sada Zyklop Speed, upínací část 1/4", palcová



Code	EAN		
05004019001	173843		1
		8000 A 1x 1/4"x152,0	
		8790 HMA 1x 5/16"x23,0; 1x 7/32"x23,0; 1x 1/4"x23,0; 1x 9/32"x23,0; 1x 5/16"x23,0; 1x 11/32"x23,0; 1x 3/8"x23,0; 1x 7/16"x23,0; 1x 1/2"x23,0	
		8794 LA 1x 1/4"x150,0	
		8794 A 1x 1/4"x56,0	
		8784 A1 1x 1/4"x1/4"x37,0	
		851/4 TZ PH 1x PH 1x50; 1x PH 2x50; 1x PH 3x50	
		855/4 TZ PZ 1x PZ 1x50; 1x PZ 2x50	
		867/4 Z TORX® 1x TX 10x50; 1x TX 15x50; 1x TX 20x50; 1x TX 25x50; 1x TX 27x50; 1x TX 30x50	
		840/4 Z Hex-Plus 1x 5/32"x50; 1x 3/16"x50; 1x 7/32"x50; 1x 1/4"x50	
		Pás na suchý zip 120 1x 50,0x120,0	

Kraftform Kompakt Zyklop MS1 Metal/Speed 1/4"

- Neuvěřitelně rychlá ráčna Zyklop Speed s otočnou hlavou a 5 definovanými fixacemi
- Velmi štíhlá ráčna Zyklop Metal s dlouhou páčkou
- Zpětný úhel jen 5 stupňů
- Pohodlná změna směru přepínací páčkou
- Sada v pevném textilním pouzdru

Kraftform Kompakt Zyklop MS1 Metal/Speed 1/4"



Code	EAN		
05135949001	178633		1
		<input type="checkbox"/> 8000 A 1x 1/4"x152,0	
		<input type="checkbox"/> 8004 A 1x 1/4"x141,0	
		<input checked="" type="checkbox"/> 8796 LA 1x 1/4"x150,0	
		<input checked="" type="checkbox"/> 8794 LA 1x 1/4"x150,0	
		<input checked="" type="checkbox"/> 8794 SA 1x 1/4"x75,0	
		<input checked="" type="checkbox"/> 8784 A1 1x 1/4"x1/4"x37,0	
		<input checked="" type="checkbox"/> 8794 A 1x 1/4"x56,0	
		<input checked="" type="checkbox"/> 8795 A 1x 1/4"x35,5	

8100 SA 2 Ráčnová sada Zyklop Speed, upínací část 1/4", metrická

- 42dílná sada ve stabilním kovovém kufříku

8100 SA 2 Ráčnová sada Zyklop Speed, upínací část 1/4", metrická



Code	EAN		
05003533001	121103		1
		<input type="checkbox"/> 8000 A 1x 1/4"x152,0	
		<input checked="" type="checkbox"/> 8790 HMA 1x 4,0x23,0; 1x 4,5x23,0; 1x 5,0x23,0; 1x 5,5x23,0; 1x 6,0x23,0; 1x 7,0x23,0; 1x 8,0x23,0; 1x 9,0x23,0; 1x 10,0x23,0; 1x 11,0x23,0; 1x 12,0x23,0; 1x 13,0x23,0; 1x 14,0x23,0	
		<input type="checkbox"/> 8789 A 1x 1/4"x110,0	
		<input checked="" type="checkbox"/> 8794 A 1x 1/4"x56,0	
		<input checked="" type="checkbox"/> 8795 A 1x 1/4"x35,5	
		<input checked="" type="checkbox"/> 8784 A1 1x 1/4"x1/4"x37,0	
		<input checked="" type="checkbox"/> 8796 SA 1x 1/4"x75,0	
		<input checked="" type="checkbox"/> 8796 LA 1x 1/4"x150,0	
		<input checked="" type="checkbox"/> 851/1 Z PH 1x PH 1x25; 1x PH 2x25; 1x PH 3x25	
		<input checked="" type="checkbox"/> 855/1 Z PZ 1x PZ 1x25; 1x PZ 2x25; 1x PZ 3x25	
		<input checked="" type="checkbox"/> 867/1 Z TORX® BO 1x TX 8x25; 1x TX 9x25; 1x TX 10x25; 1x TX 15x25; 1x TX 20x25; 1x TX 25x25; 1x TX 30x25; 1x TX 40x25	
		<input checked="" type="checkbox"/> 840/1 Z Hex-Plus 1x 3,0x25; 1x 4,0x25; 1x 5,0x25; 1x 6,0x25; 1x 8,0x25	
		<input checked="" type="checkbox"/> 800/1 Z 1x 0,6x4,5x25; 1x 1,0x5,5x25; 1x 1,2x8,0x25	

8100 SA 4 Ráčnová sada Zyklop Speed, upínací část 1/4", palcová

- 41dílná sada ve stabilním kovovém kufříku

8100 SA 4 Ráčnová sada Zyklop Speed, upínací část 1/4", palcová



Code	EAN			
05003535001	4013288 121127			1
		□	8000 A 1x 1/4"x152,0	
		●	8790 HMA 1x 3/16"x23,0; 1x 7/32"x23,0; 1x 1/4"x23,0; 1x 9/32"x23,0; 1x 5/16"x23,0; 1x 11/32"x23,0; 1x 3/8"x23,0; 1x 7/16"x23,0; 1x 1/2"x23,0; 1x 9/16"x23,0	
		□	8789 A 1x 1/4"x110,0	
		□	8794 A 1x 1/4"x56,0	
		□	8795 A 1x 1/4"x35,5	
		●	8784 A1 1x 1/4"x1/4"x37,0	
		□	8796 SA 1x 1/4"x75,0	
		□	8796 LA 1x 1/4"x150,0	
		+	851/1 Z PH 1x PH 1x25; 1x PH 2x25; 1x PH 3x25	
		+	855/1 Z PZ 1x PZ 1x25; 1x PZ 2x25; 1x PZ 3x25	
		⊕	867/1 Z TORX® BO 1x TX 8x25; 1x TX 9x25; 1x TX 10x25; 1x TX 15x25; 1x TX 20x25; 1x TX 25x25; 1x TX 30x25; 1x TX 40x25	
		○	840/1 Z Hex-Plus 1x 5/64"x25; 1x 3/32"x25; 1x 1/8"x25; 1x 9/64"x25; 1x 5/32"x25; 1x 3/16"x25; 1x 7/32"x25	
		⊖	800/1 Z 1x 0,6x4,5x25; 1x 1,0x5,5x25; 1x 1,2x8,0x25	

8100 SA/SC 2 Ráčnová sada Zyklop Speed, upínací část 1/4", metrická

- 43dílná sada ve stabilním kovovém kufříku

8100 SA/SC 2 Ráčnová sada Zyklop Speed, upínací část 1/4", metrická



Code	EAN			
05160785001	4013288 126610			1
		□	8000 A 1x 1/4"x152,0	
		●	8790 HMA 1x 4,0x23,0; 1x 4,5x23,0; 1x 5,0x23,0; 1x 5,5x23,0; 1x 6,0x23,0; 1x 7,0x23,0; 1x 8,0x23,0; 1x 9,0x23,0; 1x 10,0x23,0; 1x 12,0x23,0; 1x 13,0x23,0	
		●	8784 A1 1x 1/4"x1/4"x37,0	
		□	8796 LA 1x 1/4"x150,0	
		□	8000 C 1x 1/2"x277,0	
		●	8790 HMC 1x 13,0x37,0; 1x 14,0x37,0; 1x 15,0x37,0; 1x 16,0x37,0; 1x 17,0x37,0; 1x 18,0x37,0; 1x 19,0x37,0; 1x 21,0x37,0; 1x 22,0x37,0; 1x 24,0x37,0	
		□	8796 LC 1x 1/2"x250,0	
		●	816 R 1x 1/4"x119	
		⊖	800/4 Z 1x 1,0x5,5x89	
		○	840/4 Z Hex-Plus 1x 3,0x89; 1x 4,0x89; 1x 5,0x89; 1x 6,0x89	
		+	851/4 Z PH 1x PH 1x89; 1x PH 2x89; 1x PH 3x89	
		+	855/4 Z PZ 1x PZ 1x89; 1x PZ 2x89; 1x PZ 3x89	
		⊕	867/4 Z TORX® BO 1x TX 10x89; 1x TX 15x89; 1x TX 20x89; 1x TX 25x89; 1x TX 30x89	

Kraftform Kompakt Zyklop Speed

- Skládací brašna k upevnění na opasek

Kraftform Kompakt Zyklop Speed



Code	EAN		
05051045001	155313		1
		8000 A 1x 1/4"x152,0	
		8784 A1 1x 1/4"x1/4"x37,0	
		8794 LA 1x 1/4"x150,0	
		851/4 TZ PH 1x PH 1x50; 1x PH 2x50; 1x PH 3x50	
		855/4 TZ PZ 1x PZ 1x50; 1x PZ 2x50	
		867/4 Z TORX® 1x TX 10x50; 1x TX 15x50; 1x TX 20x50; 1x TX 25x50; 1x TX 27x50; 1x TX 30x50	
		800/4 Z 1x 1,0x5,5x50	
		840/4 Z Hex-Plus 1x 3,0x50; 1x 4,0x50; 1x 5,0x50; 1x 6,0x50	
		8790 HMA 1x 5,5x23,0; 1x 6,0x23,0; 1x 7,0x23,0; 1x 8,0x23,0; 1x 10,0x23,0; 1x 12,0x23,0; 1x 13,0x23,0	
		Pás na suchý zip 70 1x 50,0x70,0	

8000 A Ráčna Zyklop Speed s upínací částí 1/4"

- Spojuje 5 typů ráčen do jedné
- Konstrukce se setrvačnou hmotou a drsným rychloběžným pouzdem pro vysokou rychlost práce.
- S volně otočnou hlavou ráčny, s uvolněním pomocí tlačítka a přepínáním levého a pravého chodu
- Jemné ozubení, proto malý zpětný úhel 5°
- Lze použít také jako šroubovák

8000 A Ráčna Zyklop Speed s upínací částí 1/4"



Code	EAN						
05003500001	121868	1/4"	152,0				1

8000 A SB Ráčna Zyklop Speed s upínací částí 1/4"



Code	EAN						
05073260001	128034	8000 A	1x 1/4"x152,0				3

8100 SA 13 Sada ráčny Zyklop Comfort, s přepínací páčkou, čtyřhran 1/4", metrické rozměry

15dílná sada ráčny, 1/4", nástrčné hlavice v metrických rozměrech.

1 ráčna Zyklop Comfort s přepínací páčkou, jemné ozubení s 80 zuby, malý zpětný úhel pouze 4,5°; 12 nástrčných hlavíc Zyklop s vyhledávačem nástrojů Take it easy: barevné značení podle velikosti a laserem gravírovaný údaj o velikost pro rychlé nalezení požadovaného nástroje; 1 prodlužovací nástavec Zyklop (délka 150 mm) s rychloupínací objímkou pro rychlé „otáčení“, 1 prodloužení Wobble s úhlem vychýlení 15° ve všech směrech.

1 odolné textilní pouzdro, kompaktní provedení pro prostorově úsporné uložení; stabilní a lehký materiál textilního pouzdra snižuje hmotnost sady – ideální pro mobilní použití.

- 15dílná sada ráčny Zyklop Komfort; 1/4"; nástrčné hlavice v metrických rozměrech
- Ráčna Zyklop Komfort s příjemnou haptikou díky plastovému opláštění, které zároveň chrání povrch před poškozením
- Díky extrémně štíhlé konstrukci, jemnému ozubení s 80 zuby a krátkému zpětnému úhlu otáčení pouhých 4,5° lze pracovat i ve velmi stísněných prostorech
- Funkce bezpečného zajištění ořechu tlačítkem, pohodlná změna směru díky přepínací páčce
- Prodloužení „Wobble“ Zyklop 1/4" s úhlem výkyvu 15° do všech směrů
- Textilní pouzdro z odolného materiálu, chrání povrch před poškozením, kompatibilní se systémem Wera 2go

8100 SA 13 Sada ráčny Zyklop Comfort, s přepínací páčkou, čtyřhran 1/4", metrické rozměry



Code	EAN		
05004022001	236753		1
		8010 A 1x 1/4"x144,0	
		8790 HMA 1x 4,0x23,0; 1x 4,5x23,0; 1x 5,0x23,0; 1x 6,0x23,0; 1x 7,0x23,0; 1x 8,0x23,0; 1x 9,0x23,0; 1x 10,0x23,0; 1x 11,0x23,0; 1x 12,0x23,0; 1x 13,0x23,0; 1x 14,0x23,0	
		8794 LA 1x 1/4"x150,0	
		8794 A 1x 1/4"x56,0	
		Pás na suchý zip 120 1x 50,0x120,0	

8100 SA 14 Sada ráčny Zyklop Comfort, s přepínací páčkou, čtyřhran 1/4", metrické rozměry

- 28dílná sada ráčny Zyklop Komfort; 1/4"; nástrčné hlavice v metrických rozměrech
- 1 držák bitů pro 1/4" bity; 15 bitů pro univerzální použití (Phillips, Pozidriv, TORX®, vnitřní šestihran)

8100 SA 14 Sada ráčny Zyklop Comfort, s přepínací páčkou, čtyřhran 1/4", metrické rozměry



Code	EAN		
05005541001	236821		1
		8010 A 1x 1/4"x144,0	
		8790 HMA 1x 5,0x23,0; 1x 5,5x23,0; 1x 6,0x23,0; 1x 7,0x23,0; 1x 8,0x23,0; 1x 10,0x23,0; 1x 11,0x23,0; 1x 12,0x23,0; 1x 13,0x23,0	
		8794 LA 1x 1/4"x150,0	
		8794 A 1x 1/4"x56,0	
		8784 A1 1x 1/4"x1/4"x37,0	
		851/4 TZ 1x PH 1x50; 1x PH 2x50; 1x PH 3x50	
		855/4 TZ 1x PZ 2x50; 1x PZ 3x50	
		867/4 Z TORX® 1x TX 10x50; 1x TX 15x50; 1x TX 20x50; 1x TX 25x50; 1x TX 27x50; 1x TX 30x50	
		840/4 Z 1x 3,0x50; 1x 4,0x50; 1x 5,0x50; 1x 6,0x50 ¹⁾	
		Pás na suchý zip 120 1x 50,0x120,0	

¹⁾Šestihhranná čepel

8100 SA 15 Sada ráčny Zyklop Comfort, s přepínací páčkou, čtyřhran 1/4", palcové rozměry

- 28dílná sada ráčny Zyklop Comfort; 1/4"; nástrčné hlavice v palcových velikostech
- 1 držák bitů; 15 bitů pro univerzální použití (Phillips, TORX®, vnitřní šestihran, vnitřní čtyřhran)

8100 SA 15 Sada ráčny Zyklop Comfort, s přepínací páčkou, čtyřhran 1/4", palcové rozměry



Code	EAN			
05005542001	236913			1
		☐	8010 A 1x 1/4"x144,0	
		●●	8790 HMA 1x 3/16"x23,0; 1x 7/32"x23,0; 1x 1/4"x23,0; 1x 9/32"x23,0; 1x 5/16"x23,0; 1x 11/32"x23,0; 1x 3/8"x23,0; 1x 7/16"x23,0; 1x 1/2"x23,0	
		●○	8794 LA 1x 1/4"x150,0	
		●○	8794 A 1x 1/4"x56,0	
		●●	8784 A1 1x 1/4"x1/4"x37,0	
		+	851/4 TZ 1x PH 1x50; 1x PH 2x50; 1x PH 3x50	
		⊕	867/4 Z TORX® 1x TX 10x50; 1x TX 15x50; 1x TX 20x50; 1x TX 25x50; 1x TX 27x50; 1x TX 30x50	
		○	840/4 Z 1x 5/32"x50; 1x 3/16"x50; 1x 7/32"x50; 1x 1/4"x50	
		○	868/4 1x # 1x50; 1x # 2x50	
			Pás na suchý zip 120 1x 50,0x120,0	

8010 A Ráčna Zyklop Comfort, s přepínací páčkou, se čtyřhranem 1/4"

- Extrémně štíhlá konstrukce s měkkou, ergonomickou zónou rukojeti pro jednoduchou práci i ve velmi úzkých prostorech
- Jemné ozubení s 80 zuby pro krátký zpětný úhel pouhých 4,5°
- Příjemné na dotyk díky plastovému opláštění
- Plastové opláštění chrání povrch před poškozením

8010 A Ráčna Zyklop Comfort, s přepínací páčkou, se čtyřhranem 1/4"



Code	EAN							
05005600001	236340	1/4"	144,0					1

Zyklop Metal s průchozím čtyřhranem



Neuvěřitelně kompaktní uspořádání sady pro velký počet nářadí na minimální ploše. Zcela nové uspořádání sady ráčen díky inovativním textilním pouzdrům s velmi vysokou pevností a dlouhou životností. Přehledně uložitelné v dílenském regálu.

Dodatečná ochrana povrchů díky vnějšímu textilnímu materiálu. Nízká hmotnost a objem pro lepší mobilitu. S identifikátorem nářadí Take it easy: Barevné označení podle velikostí.

- Extrémně štíhlá ráčna s dlouhou páčkou
- Zpětný úhel jen 4,7 stupňů
- Zcela jemné přepínání pomocí neztratitelného průchozího čtyřhranu
- Identifikátor nářadí Take it easy

8100 SA 7 Ráčnová sada Zyklop Metal s průchozím čtyřhranem, upínací část 1/4", metrická



Code	EAN			
05004017001	4013288 173898			1
		8003 A	1x 1/4"x141,0	
		8790 HMA	1x 5,0x23,0; 1x 5,5x23,0; 1x 6,0x23,0; 1x 7,0x23,0; 1x 8,0x23,0; 1x 10,0x23,0; 1x 11,0x23,0; 1x 12,0x23,0; 1x 13,0x23,0	
		8794 LA	1x 1/4"x150,0	
		8794 A	1x 1/4"x56,0	
		8784 A1	1x 1/4"x1/4"x37,0	
		851/1 Z PH	1x PH 1x25; 1x PH 2x25; 1x PH 3x25	
		855/1 Z PZ	1x PZ 1x25; 1x PZ 2x25	
		867/1 TORX®	1x TX 10x25; 1x TX 15x25; 1x TX 20x25; 1x TX 25x25; 1x TX 27x25; 1x TX 30x25	
		840/1 Z Hex-Plus	1x 3,0x25; 1x 4,0x25; 1x 5,0x25; 1x 6,0x25	

8100 SA10 Ráčnová sada Zyklop Metal s průchozím čtyřhranem, upínací část 1/4", palcová



Code	EAN			
05004020001	4013288 173904			1
		8003 A	1x 1/4"x141,0	
		8790 HMA	1x 3/16"x23,0; 1x 7/32"x23,0; 1x 1/4"x23,0; 1x 9/32"x23,0; 1x 5/16"x23,0; 1x 11/32"x23,0; 1x 3/8"x23,0; 1x 7/16"x23,0; 1x 1/2"x23,0	
		8794 LA	1x 1/4"x150,0	
		8794 A	1x 1/4"x56,0	
		8784 A1	1x 1/4"x1/4"x37,0	
		851/1 Z PH	1x PH 1x25; 1x PH 2x25; 1x PH 3x25	
		855/1 Z PZ	1x PZ 1x25; 1x PZ 2x25	
		867/1 TORX®	1x TX 10x25; 1x TX 15x25; 1x TX 20x25; 1x TX 25x25; 1x TX 27x25; 1x TX 30x25	
		840/1 Z Hex-Plus	1x 5/32"x25; 1x 3/16"x25; 1x 7/32"x25; 1x 1/4"x25	

8003 A Ráčna Zyklop Metal s průchozím čtyřhranem a upínací částí 1/4"

- Pro ořechy 1/4" s čtyřhranem a se zajišťovací kuličkou
- Extrémně štíhlá konstrukce. Dlouhá páka. Kovaná celokovová ráčna z chrommolybdenu
- Dvojitý mechanismus o 38 zubech znamená, že dosáhneme jemnosti 76 zubé ráčny s robustností 38 zubé. Úhel zpětného otočení je tedy jen 4.7°
- Zcela jemné přepínání pomocí neztratitelného průchozího čtyřhranu

8003 A Ráčna Zyklop Metal s průchozím čtyřhranem a upínací částí 1/4"



Code	EAN	mm	mm	mm		
05004003001	174017	1/4"	141,0	21	22	3

Zyklop Metal s přepínací páčkou



Neuvěřitelně kompaktní uspořádání sady pro velký počet nářadí na minimální ploše. Zcela nové uspořádání sady ráčen díky inovativním textilním pouzdrům s velmi vysokou pevností a dlouhou životností. Přehledně uložitelné v dílenském regálu.

Dodatečná ochrana povrchů díky vnějšímu textilnímu materiálu. Nízká hmotnost a objem pro lepší mobilitu. S identifikátorem nářadí Take it easy: Barevné označení podle velikostí.

- Pohodlná změna směru přepínací páčkou
- Extrémně štíhlá ráčna s dlouhou páčkou
- Zpětný úhel jen 5 stupňů

8100 SA 8 Ráčnová sada Zyklop Metal, přepínací páčka, upínací část 1/4", metrická



Code	EAN		
05004018001	173836		1
		8004 A 1x 1/4"x141,0	
		8790 HMA 1x 5,0x23,0; 1x 5,5x23,0; 1x 6,0x23,0; 1x 7,0x23,0; 1x 8,0x23,0; 1x 10,0x23,0; 1x 11,0x23,0; 1x 12,0x23,0; 1x 13,0x23,0	
		8794 LA 1x 1/4"x150,0	
		8794 A 1x 1/4"x56,0	
		8784 A1 1x 1/4"x1/4"x37,0	
		851/1 Z PH 1x PH 1x25; 1x PH 2x25; 1x PH 3x25	
		855/1 Z PZ 1x PZ 1x25; 1x PZ 2x25	
		867/1 TORX® 1x TX 10x25; 1x TX 15x25; 1x TX 20x25; 1x TX 25x25; 1x TX 27x25; 1x TX 30x25	
		840/1 Z Hex-Plus 1x 3,0x25; 1x 4,0x25; 1x 5,0x25; 1x 6,0x25	
		Nástroj na vytažení matice 1x 50,0x120,0	

8100 SA 11 Ráčnová sada Zyklop Metal, přepínací páčka, upínací část 1/4", palcová



Code	EAN			
05004021001	173850			1
		8004 A	1x 1/4"x141,0	
		8790 HMA	1x 3/16"x23,0; 1x 7/32"x23,0; 1x 1/4"x23,0; 1x 9/32"x23,0; 1x 5/16"x23,0; 1x 11/32"x23,0; 1x 3/8"x23,0; 1x 7/16"x23,0; 1x 1/2"x23,0	
		8794 LA	1x 1/4"x150,0	
		8794 A	1x 1/4"x56,0	
		8784 A1	1x 1/4"x1/4"x37,0	
		851/1 Z PH	1x PH 1x25; 1x PH 2x25; 1x PH 3x25	
		855/1 Z PZ	1x PZ 1x25; 1x PZ 2x25	
		867/1 TORX®	1x TX 10x25; 1x TX 15x25; 1x TX 20x25; 1x TX 25x25; 1x TX 27x25; 1x TX 30x25	
		840/1 Z Hex-Plus	1x 3/32"x25; 1x 3/16"x25; 1x 7/32"x25; 1x 1/4"x25	

8100 SA 12 HF Ráčnová sada Zyklop Metal, přepínací páčka, upínací část 1/4", metrická

- Hlavice s přidržovací funkcí šroubů/matic

8100 SA 12 HF Ráčnová sada Zyklop Metal, přepínací páčka, upínací část 1/4", metrická

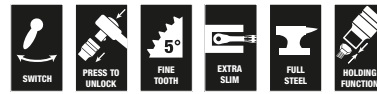

Code	EAN			
05003756001	190987			1
		8004 A	1x 1/4"x141	
		8794 LA	1x 1/4"x150,0	
		8794 A	1x 1/4"x56,0	
		8790 HMA HF	1x 5,0x23,0; 1x 5,5x23,0; 1x 6,0x23,0; 1x 7,0x23,0; 1x 8,0x23,0; 1x 10,0x23,0; 1x 11,0x23,0; 1x 12,0x23,0; 1x 13,0x23,0	
		Nástroj na vytážení matice	1x 14,0x43,0	
		Pás na suchý zip 120	1x 50,0x120,0	

8004 A Ráčna Zyklop Metal s přepínací páčkou a upínací částí 1/4"

- Pohodlná změna směru přepínací páčkou
- Extrémně štíhlá ráčna s dlouhou páčkou
- Zpětný úhel jen 5 stupňů
- Bezpečné upevnění ořechu

8004 A Ráčna Zyklop Metal s přepínací páčkou a upínací částí 1/4"



Code	EAN						
05004004001	174024	1/4"	141,0	19	22		3

8790 HMA Nástrčná hlavice Zyklop, upínací část 1/4"

- Sada ořechů Zyklop 1/4"
- Pro ruční i strojové ovládání (non impact)
- Rýhování na zadním konci pro lepší záběr při ručním ovládání
- Se zajišťovací drážkou pro kuličku
- S identifikátorem nářadí Take it easy: Barevné označení podle velikostí

8790 HMA Nástrčná hlavice Zyklop, upínací část 1/4"



Code	EAN		mm	mm	mm	mm	mm	
05003501001	120083		4,0	23,0	6,9	13,0	1	
05003502001	120106		4,5	23,0	7,5	13,0	1	
05003503001	120113		5,0	23,0	8,2	13,0	1	
05003504001	120120		5,5	23,0	8,8	13,0	1	
05003505001	120137		6,0	23,0	9,4	13,0	1	
05003506001	120144		7,0	23,0	11,0	13,0	1	
05003507001	120151		8,0	23,0	12,0	13,0	1	
05003508001	120090		9,0	23,0	13,0	14,0	1	
05003509001	120168		10,0	23,0	14,5	14,5	1	
05003510001	120175		11,0	23,0	16,0	15,0	1	
05003511001	120182		12,0	23,0	17,0	16,0	1	
05003512001	120199		13,0	23,0	18,0	17,0	1	
05003513001	120205		14,0	23,0	20,0	18,0	1	
05003499001	206862		15,0	23,0	21,5	19,0	1	
05003514001	120212			3/16"	23,0	7,5	13,0	1
05003515001	120229			7/32"	23,0	8,8	13,0	1
05003516001	120236			1/4"	23,0	11,0	13,0	1
05003517001	120243			9/32"	23,0	11,0	13,0	1
05003518001	120250			5/16"	23,0	12,0	13,0	1
05003519001	120267			11/32"	23,0	13,0	14,0	1
05003520001	120274			3/8"	23,0	14,5	14,5	1
05003521001	120281			7/16"	23,0	16,0	15,0	1
05003522001	120298			1/2"	23,0	18,0	17,0	1
05003523001	120304			9/16"	23,0	20,0	18,0	1

8790 HMA HF Nástrčná hlavice, s přidržovací funkcí, upínací část 1/4"

- Ořech (non impact) pro použití v ručním i strojním provozu
- Přidržovací funkce drží šrouby bezpečně na nářadí
- S identifikátorem nářadí Take it easy: Barevné označení podle velikostí
- Chromvanadová ocel, matně chromovaná
- Se zajišťovací drážkou pro kuličku, rýhováním na zadním konci pro lepší záběr při ručním ovládání

8790 HMA HF Nástrčná hlavice, s přidržovací funkcí, upínací část 1/4"



Code	EAN		mm	mm	mm	mm	
05003717001	185631		4,0	23,0	7,0	11,0	1
05003718001	185648		4,5	23,0	7,8	11,0	1
05003719001	185655		5,0	23,0	8,9	11,0	1
05003720001	185662		5,5	23,0	9,2	11,0	1
05003721001	185679		6,0	23,0	10,5	11,0	1
05003722001	185686		7,0	23,0	11,9	11,0	1
05003723001	185693		8,0	23,0	12,9	11,0	1
05003724001	185709		9,0	23,0	14,1	12,0	1
05003725001	185716		10,0	23,0	15,6	12,5	1
05003726001	185723		11,0	23,0	17,4	13,0	1
05003727001	185730		12,0	23,0	18,4	14,0	1
05003728001	185747		13,0	23,0	19,5	15,0	1
05003729001	185754		14,0	23,0	20,8	16,0	1
05003010001	206855		15,0	23,0	21,5	18,5	1

Belt A 1 sada nástrčných hlavíc („ořechů“) Zyklop, s přidržovací funkcí, upínací část 1/4"

Robustní textilní pás (Belt) v typickém Wera designu s 9 hlavice plus nástroj na odebírání matic na nejužším prostoru. Lehce jdoucí otáčivý mechanismus se stará o bezpečné držení a snadné odebrání hlavíc z pásu.

S identifikátorem nástrojů Take it easy s barevným označením podle velikostí – pro snadné a rychlé nalezení potřebného nástroje.

Včetně karabinového háčku pro připevnění na poutko opasku nebo kapsy. Hlavice s přidržovací funkcí pro zvlášť komfortní šroubování se sníženým nebezpečím ztráty šroubu při přivádění k montovanému dílu.

Se zadní částí z rouna a suchým zipem pro snadné připevnění např. na stěnu, regál, dílenský vozík a přepravní systém nářadí Wera 2go.

- 10dílná sada hlavíc na robustním textilním pásu, 1/4"
- Hlavice s přidržovací funkcí šroubů/matic
- Lehce jdoucí otáčivý mechanismus pro bezpečné přidržování a snadné odebrání nářadí
- S identifikátorem nářadí Take it easy: Barevné označení podle velikostí
- Vhodné pro připevnění na stěnu, regál, dílenský vozík a systém Wera 2go

Belt A 1 sada nástrčných hlavíc („ořechů“) Zyklop, s přidržovací funkcí, upínací část 1/4"

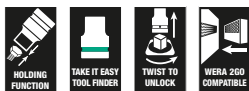

Code	EAN		
05003880001	4013288		1
	190758	● 8790 HMA HF 1x 4,0x23,0; 1x 4,5x23,0; 1x 5,0x23,0; 1x 5,5x23,0; 1x 6,0x23,0; 1x 7,0x23,0; 1x 8,0x23,0; 1x 10,0x23,0; 1x 13,0x23,0	
		Nástroj na vytažení matic 1x 14,0x43,0	
		Belt A 0/9 1x 39,0x238,0	
		Pás na suchý zip 30 1x 30,0x200,0	

Nástroj na vytažení matic

- Snadné vytažení matic z Wera HF nástrčných hlavíc
- Nástroj pro snadné vytažení matic ze nástrčných hlavíc s přidržovací funkcí (1/4", 3/8", 1/2")
- S šestihrannou ochranou před odkutálením

Nástroj na vytažení matic



	EAN							
Code	4013288	mm	mm					
05050005001	192554	14,0	43,0					1

Belt A 4 sada nástrčných hlavíc („ořechů“) Zyklop, upínací část 1/4"

- 9dílná sada bitových hlavíc na robustním textilním pásu 1/4"
- Pro ruční i strojové ovládání (non impact)
- Lehce jdoucí otáčivý mechanismus pro bezpečné přidržování a snadné odebrání nářadí
- S identifikátorem nářadí Take it easy: Barevné označení podle velikostí
- Vhodné pro připevnění na stěnu, regál, dílenský vozík a systém Wera 2go

Belt A 4 sada nástrčných hlavíc („ořechů“) Zyklop, upínací část 1/4"



Code	EAN		
05003883001	4013288		1
	190789	● 8790 HMA 1x 5,0x23,0; 1x 5,5x23,0; 1x 6,0x23,0; 1x 7,0x23,0; 1x 8,0x23,0; 1x 10,0x23,0; 1x 11,0x23,0; 1x 12,0x23,0; 1x 13,0x23,0	
		Belt A 0/9 1x 39,0x238,0	
		Pás na suchý zip 30 1x 30,0x200,0	

Magnetická lišta A 4, se sadou nástrčných hlavíc, připojovací vnitřní čtyřhran 1/4"

Magnetická lišta pro 9 ručně i strojně ovládaných hlavíc Non-impact s upínacím vnitřním čtyřhranem 1/4". Bajonetový upínací systém Twist to unlock umožňuje pevné upnutí a snadné sejmutí hlavíc.

Identifikátor Take it easy: Barevné rozlišovací označení rozměru nástroje. Možnost přechodného uchycení lišty na kovové stěny i vnitřní plochy karoserie servisních vozů atd.

- 9dílná sada hlavíc na magnetické liště, 1/4"
- Magnetická lišta se spolehlivým upínacím systémem Twist to unlock. Snadné uvolnění i upnutí hlavíc. Pro přechodné uchycení na kovové stěny, panely i vnitřní plochy karoserie servisních vozů
- Dokonale funkční bajonetový mechanismus pro pevné upnutí a snadné sejmutí nástavců
- Identifikátor Take it easy: Barevné rozlišovací označení rozměru nástroje

Magnetická lišta A 4, se sadou nástrčných hlavíc, připojovací vnitřní čtyřhran 1/4"



Code	EAN		
05005400001	4013288 223197		1
		<ul style="list-style-type: none"> ● 8790 HMA 1x 5,0x23,0; 1x 5,5x23,0; 1x 6,0x23,0; 1x 7,0x23,0; 1x 8,0x23,0; 1x 10,0x23,0; 1x 11,0x23,0; 1x 12,0x23,0; 1x 13,0x23,0 	
		<ul style="list-style-type: none"> ● 9600 1x 30,0x270,0 	

Belt A Imperial 1 sada zástrčných nástavců na šrouby s vnitřním šestihranem, s přidržovací funkcí, upínací část 1/4"

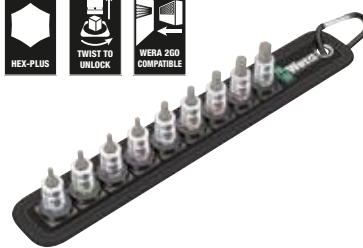

Code	EAN		
05003884001	4013288 194992		1
		<ul style="list-style-type: none"> ○ 8740 A 1x 5/64"x28,0; 1x 3/32"x28,0; 1x 7/64"x28,0 	
		<ul style="list-style-type: none"> ○ 8740 A HF 1x 1/8"x28,0; 1x 9/64"x28,0; 1x 5/32"x28,0; 1x 3/16"x28,0; 1x 7/32"x28,0; 1x 1/4"x28,0 	
		Belt A 0/9 1x 39,0x238,0	
		Pás na suchý zip 30 1x 30,0x200,0	

Magnetická lišta na hlavice A Imperial 1 se sadou nástrčných hlavíc Zyklop, připojovací rozměr 1/4", palcové hlavice

Magnetická lišta na hlavice s 9 ručně a strojově ovládanými nástrčnými hlavicemi (non-impact), 1/4". Otočný mechanismus s lehkým chodem zajišťuje bezpečné uchycení a snadné odebrání hlavice.

S identifikátorem nářadí Take it easy s barevným označením podle velikostí – pro jednoduché a rychlé nalezení potřebného nářadí. Magnetická lišta umožňuje dočasné připevnění ke kovovým povrchům a díky funkci twist to unlock bezpečné zajištění a odjištění hlavice.

- 9dílná sada hlavíc na magnetické liště, 1/4"
- Magnetická lišta se spolehlivým upínacím systémem Twist to unlock. Snadné uvolnění i upnutí hlavíc. Pro přechodné uchycení na kovové stěny, panely i vnitřní plochy karoserie servisních vozů
- Dokonale funkční bajonetový mechanismus pro pevné upnutí a snadné sejmutí nástavců
- Identifikátor Take it easy: Barevné rozlišovací označení rozměru nástroje

Magnetická lišta na hlavice A Imperial 1 se sadou nástrčných hlavíc Zyklop, připojovací rozměr 1/4", palcové hlavice

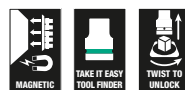

Code	EAN		
05005420001	4013288 223227		1
		<ul style="list-style-type: none"> ● 8790 HMA 1x 3/16"x23,0; 1x 7/32"x23,0; 1x 1/4"x23,0; 1x 9/32"x23,0; 1x 5/16"x23,0; 1x 11/32"x23,0; 1x 3/8"x23,0; 1x 7/16"x23,0; 1x 1/2"x23,0 	
		9600 1x 30,0x270,0	

8790 HMA Deep Nástrčná hlavice, upínací část 1/4"

Dlouhý 1/4" ruční a strojní nástrčná hlavice (ISO 2725-Teil 3) se zajišťovací drážkou pro kuličku; pro šrouby a matice s vnějším šestihranem.

Pro použití v ručním a strojním provozu (non-impact) také u hlubokého šroubování a přesahujících závitových tyčí. S Take it easy identifikátorem nářadí s barevným označením podle velikostí - pro snadné a rychlé nalezení potřebného nářadí.

Dobře sedící pro snadný úchop také s rukama od oleje. Šestihranný profil umožňuje přenášení vysoké síly a zatěžuje hrany matky popř. hlavy šroubu méně než dvanáctihranný profil.

Jemně ozubené ráčny umožňují vyhnout se použití dvanáctihranného profilu i v místech s nedostatečným prostorem.

- Dlouhé nástrčné hlavice pro hluboké šroubování také u přesahujících závitových tyčí v úzkých stavebních prostorech
- Šestihranný profil umožňuje přesné šroubování s vysokým přenosem síly a je přitom šetrný k profilu
- S identifikátorem nářadí Take it easy: Barevné označení podle velikostí
- Rýhování na zadním konci pro lepší záběr při ručním ovládání
- Pro ruční a strojní ovládání (non-impact), se zajišťovací drážkou pro kuličku
- Z matného pochromovaného chrom-vanadia

8790 HMA Deep Nástrčná hlavice, upínací část 1/4"



Code	EAN							
05004500001	210258		4,0	50,0	6,7	11,8	1	
05004501001	210128		5,0	50,0	8,0	11,8	1	
05004502001	210241		5,5	50,0	8,6	11,8	1	
05004503001	210265		6,0	50,0	9,2	11,8	1	
05004504001	210272		7,0	50,0	10,8	11,8	1	
05004505001	210289		8,0	50,0	11,8	11,0	1	
05004506001	210296		9,0	50,0	12,8	12,0	1	
05004507001	210302		10,0	50,0	14,7	12,8	1	
05004508001	210319		11,0	50,0	15,8	14,0	1	
05004509001	210326		12,0	50,0	16,8	15,0	1	
05004510001	210333		13,0	50,0	17,8	16,0	1	
05004511001	210340		14,0	50,0	19,8	17,0	1	
05004512001	210357		15,0	50,0	20,8	18,0	1	

Belt A Deep 1 sada nástrčných hlavic („ořechů“), upínací část 1/4"

Robustní textilní pás v typickém designu Wera s 9 dlouhými 1/4" manuálními a strojními nástrčnými hlavice (non-impact) na nejúžším prostoru. Otočný mechanismus s lehkým chodem se stará o bezpečnou oporu a lehké odebrání nástrčných hlavic. Včetně karabiny pro upevnění na smyčkách pásky nebo kapsy. S textilní zadní stranou a páskem se suchým zipem pro snadné upevnění např. na stěně, regálu, dílenský vozík a Wera 2go přepravní systém nářadí.

Dlouhé 1/4" nástrčné nástavce pro ruční a strojní použití (ISO 2725 - Část 3) od Wera pro použití v ručním a strojním provozu (non impact) také u hlubokého šroubování a přesahujících závitových tyčí.

S Take it easy identifikátorem nářadí s barevným označením podle velikostí – pro snadné a rychlé nalezení potřebného nářadí. Dobře sedící pro snadný úchop také s rukama od oleje.

S šestihranným profilem a se zajišťovací drážkou pro kuličku. Pro šrouby a matice s vnějším šestihranem.

- 9dílná sada bitových hlavic na robustním textilním pásu 1/4"
- Lehce jdoucí otáčivý mechanismus pro bezpečné přidržování a snadné odebrání nářadí
- Dlouhé 1/4" nástrčné hlavice pro hluboké šroubování v úzkých stavebních prostorech a přesahující závitové tyče
- Šestihranný profil umožňuje přesné a k profilu šetrné šroubování s vysokým přenosem síly
- S identifikátorem nářadí Take it easy: Barevné označení podle velikostí

Belt A Deep 1 sada nástrčných hlavic („ořechů“), upínací část 1/4"



Code	EAN		
05004525001	210371		
		8790 HMA Deep 1x 5,0x50,0; 1x 5,5x50,0; 1x 6,0x50,0; 1x 7,0x50,0; 1x 8,0x50,0; 1x 10,0x50,0; 1x 11,0x50,0; 1x 12,0x50,0; 1x 13,0x50,0	
		Belt A 0/9 1x 39,0x238,0	
		Pás na suchý zip 30 1x 30,0x200,0	

Magnetická lišta A Deep 1, se sadou nástrčných hlavíc, pripojovací vnitřní čtyřhran 1/4"

Magnetická lišta pro 9 ručně i strojně ovládaných hlavíc Non-impact s upínacím vnitřním čtyřhranem 1/4". Bajonetový upínací systém Twist to unlock umožňuje pevné upnutí a snadné sejmutí hlavíc.

Identifikátor Take it easy: Barevné rozlišovací označení rozměru nástroje. Možnost přechodného uchycení lišty na kovové stěny i vnitřní plochy karoserie servisních vozů atd.

- 9dílná sada hlavíc na magnetické liště, 1/4"
- Magnetická lišta se spolehlivým upínacím systémem Twist to unlock. Snadné uvolnění i upnutí hlavíc. Pro přechodné uchycení na kovové stěny, panely i vnitřní plochy karoserie servisních vozů
- Dokonale funkční bajonetový mechanismus pro pevné upnutí a snadné sejmutí nástavců
- Dlouhé 1/4" nástrčné hlavice pro hluboké šroubování v úzkých stavebních prostorech a přesahující závitové tyče
- Šestihránný profil umožňuje přesné a k profilu šetrné šroubování s vysokým přenosem síly

Magnetická lišta A Deep 1, se sadou nástrčných hlavíc, pripojovací vnitřní čtyřhran 1/4"



Code	EAN		
05005410001	223210		1
		8790 HMA Deep 1x 5,0x50,0; 1x 5,5x50,0; 1x 6,0x50,0; 1x 7,0x50,0; 1x 8,0x50,0; 1x 10,0x50,0; 1x 11,0x50,0; 1x 12,0x50,0; 1x 13,0x50,0	
		9600 1x 30,0x270,0	

8767 A TORX® Zyklop zástrčný nástavec, upínací část 1/4"



	EAN							
Code	4013288			mm	mm	mm	mm	
05003390001	219602		TX 10	28,0	12,0	12,5	11,0	1
05003391001	219619		TX 20	28,0	12,0	12,5	11,0	1
05003392001	219626		TX 25	28,0	12,0	12,5	11,0	1
05003393001	219633		TX 30	28,0	12,0	12,5	11,0	1

8767 A HF TORX® Zyklop zástrčný nástavec, s přidržovací funkcí, upínací část 1/4"

- Ořech s bitem (non impact) pro použití v ručním i strojním provozu
- Přidržovací funkce drží šrouby bezpečně na nářadí
- S identifikátorem nářadí Take it easy: Barevné označení podle velikosti
- Rýhování na zadním konci pro lepší záběr při ručním ovládní
- Chromvanadová ocel, matně chromovaná

8767 A HF TORX® Zyklop zástrčný nástavec, s přidržovací funkcí, upínací část 1/4"



	EAN							
Code	4013288			mm	mm	mm	mm	
05003360001	186829		TX 8	28,0	12,0	12,5	11,0	1
05003361001	186843		TX 9	28,0	12,0	12,5	11,0	1
05003362001	186836		TX 10	28,0	12,0	12,5	11,0	1
05003363001	186850		TX 15	28,0	12,0	12,5	11,0	1
05003364001	186867		TX 20	28,0	12,0	12,5	11,0	1
05003365001	186874		TX 25	28,0	12,0	12,5	11,0	1
05003366001	186881		TX 25	100,0	12,0	12,5	83,0	1
05003367001	186898		TX 27	28,0	12,0	12,5	11,0	1
05003368001	186904		TX 27	100,0	12,0	12,5	83,0	1
05003369001	186911		TX 30	28,0	12,0	12,5	11,0	1
05003370001	186928		TX 30	100,0	12,0	12,5	83,0	1
05003371001	186935		TX 40	28,0	12,0	12,5	11,0	1
05003372001	186942		TX 40	100,0	12,0	12,5	83,0	1

Belt A 3 TORX® HF sada zástrčných nástavců Zyklop TORX®, s přidržovací funkcí, upínací část 1/4"

Robustní textilní pás (Belt) v typickém Wera designu s 9 zástrčnými nástavci na nejužším prostoru. Lehce jdoucí otáčivý mechanismus se stará o bezpečné přidržování a snadné odebrání nástavců.

S identifikátorem nářadí Take it easy s barevným označením podle velikostí – pro snadné a rychlé nalezení potřebného nářadí. Včetně karabinového háčku pro připevnění na poutko opasku nebo kapsy. Zvlášť krátké, stabilní zástrčné nástavce s přednostmi technologie Wera Bit. Zástrčné nástavce s přidržovací funkcí pro zvlášť komfortní šroubování se sníženým nebezpečím ztráty šroubu při přivádění k montovanému dílu. Se zadní částí z rouha a suchým zipem pro snadné připevnění např. na stěnu, regál, dílenský vozík a přepravní systém nástrojů Wera 2go.

- 9dílná sada zástrčných nástavců na robustním textilním pásu 1/4"
- Zástrčné nástavce s přednostmi technologie Wera Bit
- Zástrčné nástavce s přidržovací funkcí šroubů
- Lehce jdoucí otáčivý mechanismus pro bezpečné přidržování a snadné odebrání nářadí
- Vhodné pro připevnění na stěnu, regál, dílenský vozík a systém Wera 2go
- S identifikátorem nářadí Take it easy: Barevné označení podle velikostí

Belt A 3 TORX® HF sada zástrčných nástavců Zyklop TORX®, s přidržovací funkcí, upínací část 1/4"

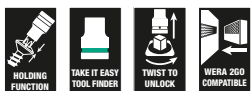

Code	EAN		
05003882001	190772		1
		8767 A HF 1x TX 8x28,0; 1x TX 9x28,0; 1x TX 10x28,0; 1x TX 15x28,0; 1x 3,7x3,7xTX 20x28,0; 1x 4,1x4,1xTX 25x28,0; 1x 4,8x4,8xTX 27x28,0; 1x 5,4x5,4xTX 30x28,0; 1x 6,5x6,5xTX 40x28,0	
		Belt A 0/9 1x 39,0x238,0	
		Pás na suchý zip 30 1x 30,0x200,0	

8767 A TORX® HF 1 sada zástrčných nástavců Zyklop TORX®, s přidržovací funkcí, upínací část 1/4"

- Kompaktní, textilní box s vysokou pevností. Nízká hmotnost, malý objem
- Ořechy s bity (non impact) pro použití v ručním i strojním provozu
- Přidržovací funkce drží šrouby bezpečně na nářadí
- S identifikátorem nářadí Take it easy: Barevné označení podle velikostí
- Rýhování na zadním konci ořechu pro lepší záběr při ručním ovládní
- Dlouhé provedení

8767 A TORX® HF 1 sada zástrčných nástavců Zyklop TORX®, s přidržovací funkcí, upínací část 1/4"

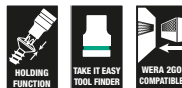

Code	EAN		
05003375001	191014		1
		8767 A HF 1x TX 25x100,0; 1x TX 27x100,0; 1x TX 30x100,0; 1x TX 40x100,0	
		Pás na suchý zip 70 1x 50,0x70,0	

8740 A HF Zyklop zástrčný nástavec, s přidržovací funkcí, upínací část 1/4"

- Ořech s bitem (non impact) pro použití v ručním i strojním provozu
- Přidržovací funkce drží šrouby bezpečně na nářadí
- Hex-Plus zajišťuje delší životnost šroubů s vnitřním šestihranem

8740 A HF Zyklop zástrčný nástavec, s přidržovací funkcí, upínací část 1/4"

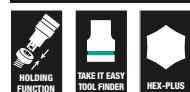

Code	EAN		mm	mm	mm	mm		
05003332001	187123		3,0	28,0	12,0	12,5	1	
05003333001	187178		4,0	28,0	12,0	12,5	1	
05003334001	187185		4,0	100,0	12,0	12,5	1	
05003335001	187192		5,0	28,0	12,0	12,5	1	
05003336001	187208		5,0	100,0	12,0	12,5	1	
05003337001	187215		6,0	28,0	12,0	12,5	1	
05003338001	187222		6,0	100,0	12,0	12,5	1	
05003341001	189547		7,0	28,0	12,0	12,5	1	
05003342001	189554		7,0	100,0	12,0	12,5	1	
05003339001	187239		8,0	28,0	12,0	12,5	1	
05003340001	187246		8,0	100,0	12,0	12,5	1	
05003383001	189868			1/8"	28,0	12,0	12,5	1
05003384001	189875			9/64"	28,0	12,0	12,5	1
05003385001	189882			5/32"	28,0	12,0	12,5	1
05003386001	189899			3/16"	28,0	12,0	12,5	1
05003387001	189905			7/32"	28,0	12,0	12,5	1
05003388001	189912			1/4"	28,0	12,0	12,5	1
05003389001	189844			5/16"	28,0	12,0	12,5	1

8740 A Zyklop zástrčný nástavec, upínací část 1/4"

- Ořech s bitem (non impact) pro použití v ručním i strojním provozu
- Hex-Plus zajišťuje delší životnost šroubů s vnitřním šestihranem

8740 A Zyklop zástrčný nástavec, upínací část 1/4"



Code	EAN		mm	mm	mm	mm		
05003330001	187154		2,0	28,0	12,0	12,5	1	
05003331001	187161		2,5	28,0	12,0	12,5	1	
05003380001	189820			5/64"	28,0	12,0	12,5	1
05003381001	189837			3/32"	28,0	12,0	12,5	1
05003382001	189851			7/64"	28,0	12,0	12,5	1

Belt A 2 sada zástrčných nástavců na šrouby s vnitřním šestihranem, s přidržovací funkcí, upínací část 1/4"

Robustní textilní pás (Belt) v typickém Wera designu s 8 zástrčnými nástavci na nejužším prostoru. Lehce jdoucí otáčivý mechanismus se stará o bezpečné držení a snadné odebrání nástavců.

S identifikátorem nářadí Take it easy s barevným označením podle velikostí – pro snadné a rychlé nalezení potřebného nářadí. Včetně karabinového háčku pro připevnění na poutko opasku nebo kapsy. Zvlášť krátké, stabilní zástrčné nástavce s přednostmi technologie Wera Bit.

Zástrčné nástavce s přidržovací funkcí pro zvlášť komfortní šroubování a sníženým nebezpečím ztráty šroubu při přivádění k montovanému dílu. Se zadní částí z rouna a suchým zipem pro snadné připevnění např. na stěnu, regál, dílenský vozík a přepravní systém nářadí Wera 2go.

- 8dílná sada zástrčných nástavců na robustním textilním pásu 1/4"
- Zástrčné nástavce s přednostmi technologie Wera Bit
- Bitové nástavce s přidržovací funkcí pro šrouby s vnitřním šestihranem
- S identifikátorem nářadí Take it easy: Barevné označení podle velikostí
- Lehce jdoucí otáčivý mechanismus pro bezpečné přidržování a snadné odebrání nářadí
- Vhodné pro připevnění na stěnu, regál, dílenský vozík a systém Wera 2go

Belt A 2 sada zástrčných nástavců na šrouby s vnitřním šestihranem, s přidržovací funkcí, upínací část 1/4"



Code	EAN		
05003381001	190765		1
		8740 A 1x 2,0x28,0; 1x 2,5x28,0	
		8740 A HF 1x 3,0x28,0; 1x 4,0x28,0; 1x 5,0x28,0; 1x 6,0x28,0; 1x 7,0x28,0; 1x 8,0x28,0	
		Belt A 0/8 1x 39,0x220,0	
		Pás na suchý zip 30 1x 30,0x200,0	

8740 A HF 1 sada zástrčných nástavců Zyklop pro šrouby s vnitřním šestihranem, s přidržovací funkcí, upínací část 1/4"

- Kompaktní, textilní box s vysokou pevností. Nízká hmotnost, malý objem
- Ořechy s bity (non impact) pro použití v ručním i strojním provozu
- Přidržovací funkce drží šrouby bezpečně na nářadí
- S identifikátorem nářadí Take it easy: Barevné označení podle velikosti
- Rýhování na zadním konci ořechu pro lepší záběr při ručním ovládní
- Dlouhé provedení

8740 A HF 1 sada zástrčných nástavců Zyklop pro šrouby s vnitřním šestihranem, s přidržovací funkcí, upínací část 1/4"

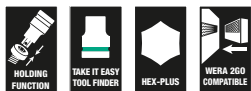

Code	EAN		
05003345001	191007		1
		8740 A HF 1x 4,0x100,0; 1x 5,0x100,0; 1x 6,0x100,0; 1x 7,0x100,0; 1x 8,0x100,0	
		Pás na suchý zip 70 1x 50,0x70,0	

8751 A Phillips Zyklop zástrčný nástavec, upínací část 1/4"

- Extrémně krátké provedení

8751 A Phillips Zyklop zástrčný nástavec, upínací část 1/4"



Code	EAN						
05003350001	187253	PH 1	28,0	12,0	11,0	12,5	1
05003351001	187260	PH 2	28,0	12,0	11,0	12,5	1
05003352001	187277	PH 3	28,0	12,0	11,0	12,5	1

8755 A Pozidriv Zyklop zástrčný nástavec, upínací část 1/4"

- Extrémně krátké provedení

8755 A Pozidriv Zyklop zástrčný nástavec, upínací část 1/4"



Code	EAN						
05003353001	187284	PZ 1	28,0	12,0	11,0	12,5	1
05003354001	187291	PZ 2	28,0	12,0	11,0	12,5	1
05003355001	187307	PZ 3	28,0	12,0	11,0	12,5	1

8700 A FL Šrouby s plochou drážkou, Zyklop zástrčný nástavec, upínací část 1/4"

- Extrémně krátké provedení

8700 A FL Šrouby s plochou drážkou, Zyklop zástrčný nástavec, upínací část 1/4"

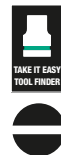

Code	EAN						
05003320001	187314	0,8	5,5	28,0	12,0	11,0	11,0
05003321001	187321	1,0	5,5	28,0	12,0	11,0	11,0
05003322001	187338	1,2	6,5	28,0	12,0	11,0	11,0

8796 LA Prodloužení Zyklop „flexible-lock“ s rychloběžným pouzdrem, dlouhé, 1/4"

- Pro ořechy 1/4" s čtyřhranem a se zajišťovací kuličkou
- Systém flexible lock pro volitelné zajištění nebo rychlou výměnu nasazovaného nářadí
- S volnoběžným pouzdrem pro bleskurychlé utahování a povolování šroubů a matic

8796 LA Prodloužení Zyklop „flexible-lock“ s rychloběžným pouzdrem, dlouhé, 1/4"



Code	EAN						
05003531001	121059	1/4"	150,0				1

8796 SA Prodloužení Zyklop „flexible-lock“ s rychloběžným pouzdrem, krátké, 1/4"

- Pro ořechy 1/4" s čtyřhranem a se zajišťovací kuličkou
- Systém flexible lock pro volitelné zajištění nebo rychlou výměnu nasazovaného nářadí
- S volnoběžným pouzdrem pro bleskurychlé utahování a povolování šroubů a matic

8796 SA Prodloužení Zyklop „flexible-lock“ s rychloběžným pouzdrem, krátké, 1/4"

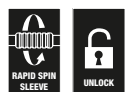

Code	EAN	□	⌀					
05003530001	121042	1/4"	75,0					1

8794 LA Prodloužení Zyklop s rychloběžným pouzdrem, dlouhé, 1/4"

Prodloužení Wera Zyklop s drsným rychloběžným pouzdrem pro bleskurychlé utahování povolování šroubů a matic. Z matně chromované chromvanadové oceli.

8794 LA Prodloužení Zyklop s rychloběžným pouzdrem, dlouhé, 1/4"



Code	EAN	□	⌀					
05003526001	121073	1/4"	150,0					1

8794 SA Prodloužení Zyklop s rychloběžným pouzdrem, krátké, 1/4"

Prodloužení Wera Zyklop s drsným rychloběžným pouzdrem pro bleskurychlé utahování povolování šroubů a matic. Z matně chromované chromvanadové oceli.

8794 SA Prodloužení Zyklop s rychloběžným pouzdrem, krátké, 1/4"



Code	EAN	□	⌀					
05003525001	121066	1/4"	75,0					1

8789 A Vratidlo T Zyklop, 1/4"

Příčná rukojeť Wera Zyklop pro přenos vyšších utahovacích momentů. Pro ořechy 1/4" s čtyřhranem a se zajišťovací kuličkou. S posunovatelným přípojovacím rozměrem, díky tomu možnost flexibilního použití. Z kvalitní matně chromované chromvanadové oceli.

8789 A Vratidlo T Zyklop, 1/4"



Code	EAN	□	⌀					
05003524001	121493	1/4"	110,0					3

8795 A Kardanový kloub Zyklop, 1/4"

Kardanový kloub Wera Zyklop pro ořechy 1/4" s čtyřhranem a zajišťovací kuličkou.

8795 A Kardanový kloub Zyklop, 1/4"



Code	EAN	□	⌀					
05003528001	121509	1/4"	35,5					1

8784 A1 Spojovací díl Zyklop, 1/4"

- Spojovací díl Zyklop 1/4" s rychloupínací hlavou pro rychlou výměnu bitů

8784 A1 Spojovací díl Zyklop, 1/4"



Code	EAN								
05003529001	121035	1/4"	1/4"	37,0					1

8794 A Prodloužení Zyklop „Wobble“, 1/4"

Prodloužení „Wobble“ pro Wera Zyklop. S úhlem výkyvu 15° do všech směrů. Tím je zaručena rychlá a přesná práce ve skrytých a úzkých místech montáže.

8794 A Prodloužení Zyklop „Wobble“, 1/4"



Code	EAN								
05003527001	121080	1/4"	56,0						1

Belt A (textilní pás), 8dílný, neosazený



Code	EAN								
05003891001	192424								1
								Belt A 0/8 1x 39,0x220,0	
								Pás na suchý zip 30 1x 30,0x200,0	

Belt A (textilní pás), 8dílný, neosazený



Code	EAN								
05003890001	192417								1
								Belt A 0/8 1x 39,0x220,0	
								Pás na suchý zip 30 1x 30,0x200,0	

9600 Magnetická lišta pro hlavice, 1/4", bez výbavy

1 samostatná magnetická lišta (bez hlavice). Až pro 10 nástřných hlavice nebo hlavice s bitem. S připojovacím čtyřhranem 1/4".

Spolehlivým upínacím systémem Twist to unlock, pro snadné uvolnění i upnutí hlavice. Možnost přechodného uchycení na kovové stěny, panely i vnitřní plochy karoserie servisních vozů.

- Magnetická lišta se spolehlivým upínacím systémem Twist to unlock. Snadné uvolnění i upnutí hlavice. Pro přechodné uchycení na kovové stěny, panely i vnitřní plochy karoserie servisních vozů
- Dokonale funkční bajonetový mechanismus pro pevné upnutí a snadné sejmutí nástavců
- Bez výbavy, až pro 10 hlavice, 1/4"

9600 Magnetická lišta pro hlavice, 1/4", bez výbavy

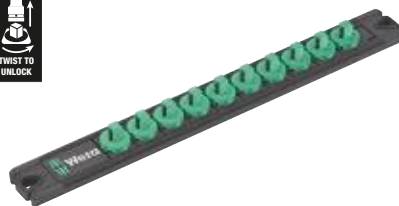

Code	EAN								
05136420001	223326	30,0	270,0						1

Zyklop Speed – neuvěřitelně rychlá a neuvěřitelně flexibilní

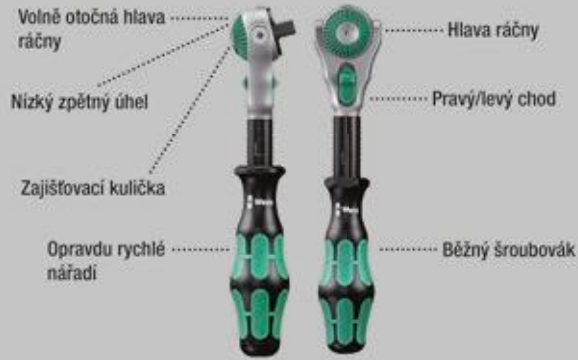

Neuvěřitelně kompaktní uspořádání sady pro velký počet nářadí na minimální ploše. Zcela nové uspořádání sady ráčen díky inovativním textilním pouzdrům s velmi vysokou pevností a dlouhou životností.

Přehledně uložitelné v dílenském regálu. Dodatečná ochrana povrchů díky vnějšímu textilnímu materiálu. Nízká hmotnost a objem pro lepší mobilitu. S identifikátorem nářadí Take it easy: Barevné označení podle velikostí.

- Volně otočná hlava ráčny s 5 definovanými fixacemi
- Jemné ozubení se 72 zuby
- Malý zpětný úhel pouhých 5 stupňů
- Rychloběžné pouzdro pro velmi rychlou práci
- S identifikátorem nářadí Take it easy: Barevné označení podle velikostí
- Kompaktní, textilní box s vysokou pevností, malou hmotností a objemem

8100 SB All-in Zyklop Speed sada s ráčnou, profil 3/8"

- Snadné vyjmutí ráčny díky systému Twist to unlock

8100 SB All-in Zyklop Speed sada s ráčnou, profil 3/8"



Code	EAN		
05003536001	4013288 225573		1
		8000 B 1x 3/8"x199,0	
		8794 B 1x 3/8"x76,0	
		8796 LB 1x 3/8"x200,0	
		8790 HMB HF 1x 6,0x29,0; 1x 7,0x29,0; 1x 8,0x29,0; 1x 9,0x29,0; 1x 10,0x29,0; 1x 11,0x29,0; 1x 12,0x29,0; 1x 13,0x29,0; 1x 14,0x29,0; 1x 15,0x29,0; 1x 16,0x29,0; 1x 17,0x29,0; 1x 18,0x29,0; 1x 19,0x29,0	
		8767 B HF 1x TX 10x35,0; 1x TX 15x35,0; 1x TX 20x35,0; 1x TX 25x35,0; 1x TX 27x35,0; 1x TX 30x35,0; 1x TX 40x35,0; 1x TX 45x38,5; 1x TX 50x38,5	
		8740 B HF 1x 3,0x35,0; 1x 4,0x35,0; 1x 5,0x35,0; 1x 6,0x35,0; 1x 7,0x38,5; 1x 8,0x38,5; 1x 9,0x38,5; 1x 10,0x38,5	
		Nástroj na vytažení matice 1x 14,0x43,0	
		Pás na suchý zip 240 1x 50,0x240,0	

8100 SB 6 Ráčnová sada Zyklop Speed, upínací část 3/8", metrická



8100 SB 9 Ráčnová sada Zyklop Speed, upínací část 3/8", palcová



Code	EAN		
05004046001	4013288 173911		1
		8000 B 1x 3/8"x199,0	
		8790 HMB 1x 8,0x29,0; 1x 10,0x29,0; 1x 12,0x29,0; 1x 13,0x29,0; 1x 15,0x29,0; 1x 16,0x30,0; 1x 17,0x30,0; 1x 18,0x30,0; 1x 19,0x30,0	
		8794 LB 1x 3/8"x200,0	
		8794 B 1x 3/8"x76,0	
		8784 B1 1x 1/4"x3/8"x44,0	
		851/4 TZ PH 1x PH 1x50; 1x PH 2x50; 1x PH 3x50	
		855/4 TZ PZ 1x PZ 1x50; 1x PZ 2x50; 1x PZ 3x50	
		867/4 Z TORX® 1x TX 20x50; 1x TX 25x50; 1x TX 27x50; 1x TX 30x50; 1x TX 40x50	
		840/4 Z Hex-Plus 1x 4,0x50; 1x 5,0x50; 1x 6,0x50; 1x 8,0x50	
		800/4 Z 1x 1,0x5,5x50	

Code	EAN		
05004049001	4013288 173980		1
		8000 B 1x 3/8"x199,0	
		8790 HMB 1x 1/4"x29,0; 1x 5/16"x29,0; 1x 3/8"x29,0; 1x 7/16"x29,0; 1x 1/2"x29,0; 1x 9/16"x29,0; 1x 5/8"x30,0; 1x 11/16"x30,0; 1x 3/4"x30,0	
		8794 LB 1x 3/8"x200,0	
		8794 B 1x 3/8"x76,0	
		8784 B1 1x 1/4"x3/8"x44,0	
		851/4 TZ PH 1x PH 1x50; 1x PH 2x50; 1x PH 3x50	
		855/4 TZ PZ 1x PZ 1x50; 1x PZ 2x50; 1x PZ 3x50	
		867/4 Z TORX® 1x TX 20x50; 1x TX 25x50; 1x TX 27x50; 1x TX 30x50; 1x TX 40x50	
		840/4 Z Hex-Plus 1x 3/16"x50; 1x 7/32"x50; 1x 1/4"x50; 1x 5/16"x50	
		800/4 Z 1x 1,0x5,5x50	

8100 SB 2 Ráčnová sada Zyklop Speed, upínací část 3/8", metrická

- 43dílná sada ve stabilním kovovém kufříku

8100 SB 2 Ráčnová sada Zyklop Speed, upínací část 3/8", metrická



Code	EAN		
05003594001	121141		1
		<input type="checkbox"/> 8000 B 1x 3/8"x199,0	
		<input checked="" type="checkbox"/> 8790 HMB 1x 6,0x29,0; 1x 7,0x29,0; 1x 8,0x29,0; 1x 9,0x29,0; 1x 10,0x29,0; 1x 11,0x29,0; 1x 12,0x29,0; 1x 13,0x29,0; 1x 14,0x29,0; 1x 15,0x29,0; 1x 16,0x30,0; 1x 17,0x30,0; 1x 18,0x30,0; 1x 19,0x30,0; 1x 20,0x30,0; 1x 21,0x30,0; 1x 22,0x30,0; 1x 24,0x32,0	
		<input type="checkbox"/> 8789 B 1x 3/8"x165,0	
		<input checked="" type="checkbox"/> 8794 B 1x 3/8"x76,0	
		<input checked="" type="checkbox"/> 8795 B 1x 3/8"x50,0	
		<input checked="" type="checkbox"/> 8784 B1 1x 1/4"x3/8"x44,0	
		<input checked="" type="checkbox"/> 8796 SB 1x 3/8"x125,0	
		<input checked="" type="checkbox"/> 8796 LB 1x 3/8"x200,0	
		<input checked="" type="checkbox"/> 851/1 Z PH 1x PH 2x25; 1x PH 3x25	
		<input checked="" type="checkbox"/> 855/1 Z PZ 1x PZ 2x25; 1x PZ 3x25	
		<input checked="" type="checkbox"/> 867/1 Z TORX® BO 1x TX 10x25; 1x TX 15x25; 1x TX 20x25; 1x TX 25x25; 1x TX 27x25; 1x TX 30x25; 1x TX 40x25	
		<input type="checkbox"/> 840/1 Z Hex-Plus 1x 3,0x25; 1x 4,0x25; 1x 5,0x25; 1x 6,0x25; 1x 8,0x25; 1x 10,0x25	
		<input checked="" type="checkbox"/> 800/1 Z 1x 1,0x5,5x25	

8100 SB 4 Ráčnová sada Zyklop Speed, upínací část 3/8", palcová

- 38dílná sada ve stabilním kovovém kufříku

8100 SB 4 Ráčnová sada Zyklop Speed, upínací část 3/8", palcová



Code	EAN		
05003596001	121165		1
		<input type="checkbox"/> 8000 B 1x 3/8"x199,0	
		<input checked="" type="checkbox"/> 8790 HMB 1x 1/4"x29,0; 1x 5/16"x29,0; 1x 11/32"x29,0; 1x 3/8"x29,0; 1x 7/16"x29,0; 1x 1/2"x29,0; 1x 9/16"x29,0; 1x 5/8"x30,0; 1x 11/16"x30,0; 1x 3/4"x30,0; 1x 13/16"x30,0; 1x 7/8"x30,0	
		<input type="checkbox"/> 8789 B 1x 3/8"x165,0	
		<input checked="" type="checkbox"/> 8794 B 1x 3/8"x76,0	
		<input checked="" type="checkbox"/> 8795 B 1x 3/8"x50,0	
		<input checked="" type="checkbox"/> 8784 B1 1x 1/4"x3/8"x44,0	
		<input checked="" type="checkbox"/> 8796 SB 1x 3/8"x125,0	
		<input checked="" type="checkbox"/> 8796 LB 1x 3/8"x200,0	
		<input checked="" type="checkbox"/> 851/1 Z PH 1x PH 2x25; 1x PH 3x25	
		<input checked="" type="checkbox"/> 855/1 Z PZ 1x PZ 2x25; 1x PZ 3x25	
		<input checked="" type="checkbox"/> 867/1 Z TORX® BO 1x TX 10x25; 1x TX 15x25; 1x TX 20x25; 1x TX 25x25; 1x TX 27x25; 1x TX 30x25; 1x TX 40x25	
		<input checked="" type="checkbox"/> 800/1 Z 1x 1,0x5,5x25	
		<input type="checkbox"/> 840/1 Z Hex-Plus 1x 5/64"x25; 1x 3/32"x25; 1x 1/8"x25; 1x 9/64"x25; 1x 5/32"x25; 1x 3/16"x25; 1x 7/32"x25	

Zyklop Speed – neuvěřitelně rychlá a neuvěřitelně flexibilní



27dílná sada s ráčnou $\frac{3}{8}$ " pro typické použití na kole s rozsáhlým příslušenstvím:

1 ráčna Zyklop Speed s upínací částí $\frac{3}{8}$ ", 10 hlavíc Zyklop, 2 hlavice s bity s extra štíhlou profilovou plochou o délce 30 mm pro lepší přístup k úzkým montážním místům.

S identifikátorem nářadí Take it easy: barevné označení podle velikostí, 1 nástavec Zyklop (krátký) s rychloběžným pouzdem, 1 nástavec Wobble, 1 adaptér na bity, 1 spojovací díl pro vnější čtyřhran $\frac{3}{8}$ " na vnější čtyřhran $\frac{1}{2}$ ", 10 odolných bitů pro univerzální použití.

Neuvěřitelně kompaktní uspořádání sady pro velký počet nástrojů v malém prostoru díky textilnímu boxu s velmi vysokou robustností a odolností.

Lze umístit ve svislé poloze pro přehledné uložení na polici v dílně. Dodatečná ochrana povrchů díky vnějšímu textilnímu materiálu. Nízká hmotnost a objem pro lepší mobilitu.

- 27dílná sada ráčen $\frac{3}{8}$ " včetně ráčny Zyklop Speed s jemným ozubením, volně otočnou hlavou ráčny, s uvolněním pomocí tlačítka a přepínáním levého a pravého chodu
- Malý zpětný úhel 5° pro práci na malém prostoru
- Hlavice a bity pro nejběžnější profily šroubů na silničních a horských kolech i na elektrokolech
- Sortiment v robustním textilním boxu s malou hmotností pro snadnou přepravu
- S adaptérem z vnitřního čtyřhranu $\frac{3}{8}$ " na vnější čtyřhran $\frac{1}{2}$ " pro speciální nářadí typické pro jízdní kola.

Bicycle Set 7



Code	EAN		
05004175001	4013288 220608		1
		8000 B 1x $\frac{3}{8}$ "x199,0	
		8790 HMB 1x 6,0x29,0; 1x 7,0x29,0; 1x 8,0x29,0; 1x 9,0x29,0; 1x 10,0x29,0; 1x 11,0x29,0; 1x 12,0x29,0; 1x 13,0x29,0; 1x 14,0x29,0	
		8790 HMB Deep 1x 15,0x64,0	
		8740 B 1x 8,0x100,0; 1x 10,0x100,0	
		8794 B 1x $\frac{3}{8}$ "x76,0	
		8784 B1 1x $\frac{1}{4}$ "x $\frac{3}{8}$ "x44,0	
		8794 SB 1x $\frac{3}{8}$ "x125,0	
		781 B 1x 781 B/C, $\frac{1}{2}$ "x36,0x $\frac{3}{8}$ "	
		840/4 Z Hex-Plus 1x 3,0x50; 1x 4,0x50; 1x 5,0x50; 1x 6,0x50	
		867/4 Z TORX® 1x TX 10x50; 1x TX 15x50; 1x TX 20x50; 1x TX 25x50; 1x TX 27x50; 1x TX 30x50	

8000 B Ráčna Zyklop Speed s upínací částí $\frac{3}{8}$ "

- Spojuje 5 typů ráčen do jedné
- Konstrukce se setrvačnou hmotou a drsným rychloběžným pouzdem pro vysokou rychlost práce.
- S volně otočnou hlavou ráčny, s uvolněním pomocí tlačítka a přepínáním levého a pravého chodu
- Jemné ozubení, proto malý zpětný úhel 5°
- Lze použít také jako šroubovák

8000 B Ráčna Zyklop Speed s upínací částí $\frac{3}{8}$ "



Code	EAN					
05003550001	4013288 121875	$\frac{3}{8}$ "	199,0			1

8000 B SB Ráčna Zyklop Speed s upínací částí 3/8"



Code	EAN		
05073261001	4013288 128041	8000 B 1x 3/8"x199,0	3

8100 SB 12 Sada ráčny Zyklop Comfort, s přepínací páčkou, s přípojovacím rozměrem 3/8", metrický systém

16dílná sada ráčny Zyklop Comfort v lehkém a robustním odolném textilním boxu. Díky dvoukomponentnímu plastovému opláštění se s ráčnou Zyklop Comfort příjemně pracuje i v chladu a navíc chrání povrch před poškozením.

Nástrčné hlavice Zyklop Impaktor se vyznačují nadprůměrnou životností i v extrémních podmínkách.

Díky identifikátoru nářadí „Take it Easy“ (barevné označení podle velikosti) máte požadovanou velikost rychle po ruce. Prodlužovací nástavec Zyklop lze použít i na těžko dostupné šrouby a matice.

8100 SB 12 Sada ráčny Zyklop Comfort, s přepínací páčkou, s přípojovacím rozměrem 3/8", metrický systém



Code	EAN		
05005530001	4013288 227980		1
		8010 B 1x 3/8"x230,0	
		8790 B Impaktor 1x 8,0x30,0; 1x 10,0x30,0; 1x 11,0x30,0; 1x 12,0x30,0; 1x 13,0x30,0; 1x 14,0x30,0; 1x 15,0x30,0; 1x 16,0x30,0; 1x 17,0x30,0; 1x 18,0x30,0; 1x 19,0x30,0; 1x 21,0x32,0; 1x 22,0x32,0; 1x 24,0x32,0	
		8798 B 1x 3/8"x152,4	

8100 SB 13 Sada ráčny Zyklop Comfort, s přepínací páčkou, s přípojovacím rozměrem 3/8", palcový systém

- 11dílná sada ráčen Zyklop Comfort; palcový systém

8100 SB 13 Sada ráčny Zyklop Comfort, s přepínací páčkou, s přípojovacím rozměrem 3/8", palcový systém



Code		EAN					
05005531001		227973					1
			<input type="checkbox"/>	8010 B	1x 3/8"x230,0		
			<input checked="" type="checkbox"/>	8790 B Impaktor	1x 1/4"x30,0; 1x 5/16"x30,0; 1x 3/8"x30,0; 1x 7/16"x30,0; 1x 1/2"x30,0; 1x 9/16"x30,0; 1x 5/8"x30,0; 1x 11/16"x30,0; 1x 3/4"x30,0		
			<input checked="" type="checkbox"/>	8798 B	1x 3/8"x152,4		

8010 B Ráčna Zyklop Comfort, s přepínací páčkou, s přípojovacím rozměrem 3/8"

Ráčna Zyklop Comfort s přepínací páčkou v neodolatelném designu značky Wera. Komfortní dvoukomponentní plastová izolace. Chrání citlivé povrchy. Štíhlá konstrukce pro práci i ve velmi stísněných prostorech.

Díky jemnému ozubení s 80 zuby je možný malý zpětný úhel pouhých 4,5°. S přepínací páčkou pro pohodlnou změnu směru. S funkcí bezpečného zajištění hlavice tlačítkem.

8010 B Ráčna Zyklop Comfort, s přepínací páčkou, s přípojovacím rozměrem 3/8"



Code		EAN						
05005540001		227195	3/8"	230,0				1

Zyklop Metal s průchozím čtyřhranem



Neuvěřitelně kompaktní uspořádání sady pro velký počet nářadí na minimální ploše. Zcela nové uspořádání sady ráčen díky inovativním textilním pouzdrům s velmi vysokou pevností a dlouhou životností.

Přehledně uložitelné v dílenském regálu. Dodatečná ochrana povrchů díky vnějšímu textilnímu materiálu. Nízká hmotnost a objem pro lepší mobilitu. S identifikátorem nářadí Take it easy: Barevné označení podle velikostí.

- Extrémně štíhlá ráčna s dlouhou páčkou
- Zpětný úhel jen 4,7 stupňů
- Zcela jemné přepínání pomocí neztratitelného průchozího čtyřhranu

8100 SB 7 Ráčnová sada Zyklop Metal s průchozím čtyřhranem, upínací část 3/8", metrická



Code	EAN		
05004047001	4013288 173867		1
		8003 B 1x 3/8"x222,0	
		8790 HMB 1x 8,0x29,0; 1x 10,0x29,0; 1x 12,0x29,0; 1x 13,0x29,0; 1x 15,0x29,0; 1x 16,0x30,0; 1x 17,0x30,0; 1x 18,0x30,0; 1x 19,0x30,0	
		8794 LB 1x 3/8"x200,0	
		8794 B 1x 3/8"x76,0	
		8784 B1 1x 1/4"x3/8"x44,0	
		851/1 Z PH 1x PH 1x25; 1x PH 2x25; 1x PH 3x25	
		855/1 Z PZ 1x PZ 1x25; 1x PZ 2x25	
		867/1 TORX® 1x TX 15x25; 1x TX 20x25; 1x TX 25x25; 1x TX 27x25; 1x TX 30x25; 1x TX 40x25	
		840/1 Z Hex-Plus 1x 3,0x25; 1x 4,0x25; 1x 5,0x25; 1x 6,0x25; 1x 8,0x25	

8100 SB 10 Ráčnová sada Zyklop Metal s průchozím čtyřhranem, upínací část 3/8", palcová



Code	EAN			
05004050001	4013288 173935			1
		8003 B	1x 3/8"x222,0	
		8790 HMB	1x 1/4"x29,0; 1x 5/16"x29,0; 1x 3/8"x29,0; 1x 7/16"x29,0; 1x 1/2"x29,0; 1x 9/16"x29,0; 1x 5/8"x30,0; 1x 11/16"x30,0; 1x 3/4"x30,0	
		8794 LB	1x 3/8"x200,0	
		8794 B	1x 3/8"x76,0	
		8784 B1	1x 1/4"x3/8"x44,0	
		851/1 Z PH	1x PH 1x25; 1x PH 2x25; 1x PH 3x25	
		855/1 Z PZ	1x PZ 1x25; 1x PZ 2x25	
		867/1 TORX®	1x TX 15x25; 1x TX 20x25; 1x TX 25x25; 1x TX 27x25; 1x TX 30x25; 1x TX 40x25	
		840/1 Z Hex-Plus	1x 5/32"x25; 1x 3/16"x25; 1x 7/32"x25; 1x 1/4"x25; 1x 5/16"x25	

8003 B Ráčna Zyklop Metal s průchozím čtyřhranem a upínací částí 3/8"

- Extrémně štíhlá konstrukce. Dlouhá páka.
Kovaná celokovová ráčna z chrommolybdenu.
- Dvojitý mechanismus o 38 zubech znamená, že dosáhneme jemnosti 76 zubé ráčny s robustností 38 zubé. Úhel zpětného otočení je tedy jen 4.7°.
- Zcela jemné přepínání pomocí neztratitelného průchozího čtyřhranu
- Pro ořechy 3/8" s čtyřhranem a se zajišťovací kuličkou

8003 B Ráčna Zyklop Metal s průchozím čtyřhranem a upínací částí 3/8"



Code	EAN						
05004033001	4013288 174031	3/8"	222,0	27	29		3

Zyklop Metal s přepínací páčkou



Neuvěřitelně kompaktní uspořádání sady pro velký počet nářadí na minimální ploše. Zcela nové uspořádání sady ráčen díky inovativním textilním pouzdrům s velmi vysokou pevností a dlouhou životností.

Přehledně uložitelné v dílenském regálu. Dodatečná ochrana povrchů díky vnějšímu textilnímu materiálu. Nízká hmotnost a objem pro lepší mobilitu. S identifikátorem nářadí Take it easy: Barevné označení podle velikostí.

- Pohodlná změna směru přepínací páčkou
- Extrémně štíhlá ráčna s dlouhou páčkou
- Zpětný úhel jen 5 stupňů
- Kompaktní, textilní box s vysokou pevností, malou hmotností a objemem

8100 SB 8 Ráčnová sada Zyklop Metal, přepínací páčka, upínací část 3/8", metrická



Code	EAN		
	4013288		
05004048001	173928		1
		8004 B 1x 3/8"x222,0	
		8790 HMB 1x 8,0x29,0; 1x 10,0x29,0; 1x 12,0x29,0; 1x 13,0x29,0; 1x 15,0x29,0; 1x 16,0x30,0; 1x 17,0x30,0; 1x 18,0x30,0; 1x 19,0x30,0	
		8794 LB 1x 3/8"x200,0	
		8794 B 1x 3/8"x76,0	
		8784 B1 1x 1/4"x3/8"x44,0	
		851/1 Z PH 1x PH 1x25; 1x PH 2x25; 1x PH 3x25	
		855/1 Z PZ 1x PZ 1x25; 1x PZ 2x25	
		867/1 TORX® 1x TX 15x25; 1x TX 20x25; 1x TX 25x25; 1x TX 27x25; 1x TX 30x25; 1x TX 40x25	
		840/1 Z Hex-Plus 1x 3,0x25; 1x 4,0x25; 1x 5,0x25; 1x 6,0x25; 1x 8,0x25	

8100 SB 11 Ráčnová sada Zyklop Metal, přepínací páčka, upínací část 3/8", palcová



Code	EAN			
05004051001	173959			1
		8004 B	1x 3/8"x222,0	
		8790 HMB	1x 1/4"x29,0; 1x 5/16"x29,0; 1x 3/8"x29,0; 1x 7/16"x29,0; 1x 1/2"x29,0; 1x 9/16"x29,0; 1x 5/8"x30,0; 1x 11/16"x30,0; 1x 3/4"x30,0	
		8794 LB	1x 3/8"x200,0	
		8794 B	1x 3/8"x76,0	
		8784 B1	1x 1/4"x3/8"x44,0	
		851/1 Z PH	1x PH 1x25; 1x PH 2x25; 1x PH 3x25	
		855/1 Z PZ	1x PZ 1x25; 1x PZ 2x25	
		867/1 TORX®	1x TX 15x25; 1x TX 20x25; 1x TX 25x25; 1x TX 27x25; 1x TX 30x25; 1x TX 40x25	
		840/1 Z Hex-Plus	1x 5/32"x25; 1x 3/16"x25; 1x 7/32"x25; 1x 1/4"x25; 1x 5/16"x25	

8100 SB HF 1 Ráčnová sada Zyklop Metal, přepínací páčka, upínací část 3/8", s přidržovací funkcí, metrická

- Barevné označení ořechů podle velikosti

8100 SB HF 1 Ráčnová sada Zyklop Metal, přepínací páčka, upínací část 3/8", s přidržovací funkcí, metrická

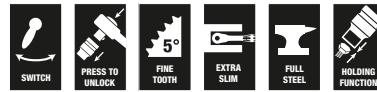

Code	EAN			
05003785001	195081			1
		8004 B	1x 3/8"x222,0	
		8790 HMB HF	1x 8,0x29,0; 1x 10,0x29,0; 1x 12,0x29,0; 1x 13,0x29,0; 1x 15,0x29,0; 1x 16,0x29,0; 1x 17,0x29,0; 1x 18,0x29,0; 1x 19,0x29,0	
		8794 LB	1x 3/8"x200,0	
		8794 B	1x 3/8"x76,0	
		Nástroj na vytažení matice	1x 14,0x43,0	
		Pás na suchý zip 240	1x 50,0x240,0	

Ráčny Zyklop Metal Switch, 3/8"

- Pohodlná změna směru přepínací páčkou
- Extrémně štíhlá ráčna s dlouhou páčkou
- Zpětný úhel jen 5 stupňů
- Bezpečné upevnění ořechu

8004 B Ráčna Zyklop Metal s přepínací páčkou a upínací částí 3/8"



Code	EAN						
05004034001	174048	3/8"	222,0	26	29		3

8790 B Impaktor Nástrčná hlavice s připojovacím rozměrem 3/8"

- Pro použití s rázovými šroubováky s pneumatickým nebo elektrickým pohonem a připojovacím rozměrem 3/8"
- Technologie impaktoru pro nadprůměrnou životnost
- Šestihřanný profil umožňuje přesné a k profilu šetrné šroubování s vysokým přenosem síly
- Identifikátor Take it easy: Barevné rozlišovací označení rozměru nástroje
- S příčným vrtem a kruhovou drážkou pro upevnění zajišťovacího kolíku a zajišťovacího kroužku strojně poháněného nářadí

8790 B Impaktor Nástrčná hlavice s připojovacím rozměrem 3/8"



Code	EAN		mm	mm	mm	mm	
0500550001	227218		8,0	30,0	14,1	19,0	1
05005501001	227225		10,0	30,0	16,6	19,0	1
05005502001	227232		11,0	30,0	17,8	19,0	1
05005503001	227249		12,0	30,0	18,2	19,0	1
05005504001	227256		13,0	30,0	20,0	22,0	1
05005505001	227263		14,0	30,0	21,0	22,0	1
05005506001	227270		15,0	30,0	22,0	22,0	1
05005507001	227287		16,0	30,0	22,0	24,0	1
05005508001	227294		17,0	30,0	23,0	25,0	1
05005509001	227300		18,0	30,0	23,0	26,0	1
05005510001	227317		19,0	30,0	25,0	27,8	1
05005511001	227324		21,0	32,0	27,0	30,0	1
05005512001	227331		22,0	32,0	28,0	32,0	1
05005513001	227348		24,0	32,0	30,0	34,0	1
05005514001	227362		1/4"	30,0	11,0	19,0	1
05005515001	227379		5/16"	30,0	14,1	19,0	1
05005516001	227386		3/8"	30,0	16,6	19,0	1
05005517001	227393		7/16"	30,0	17,8	19,0	1
05005518001	227416		1/2"	30,0	20,0	22,0	1
05005519001	227423		9/16"	30,0	21,0	22,0	1
05005520001	227430		5/8"	30,0	22,0	24,0	1
05005521001	227447		11/16"	30,0	23,0	25,0	1
05005522001	227454		3/4"	30,0	25,0	28,0	1
05005523001	227461		13/16"	32,0	27,0	30,0	1
05005524001	227478		7/8"	32,0	28,0	32,0	1
05005525001	227485		15/16"	32,0	30,0	34,0	1
05005526001	227492		1"	32,0	32,0	36,0	1

8790 B Impaktor Deep Nástrčná hlavice s připojovacím rozměrem 3/8"

- Robustní nástrčné hlavice Impaktor pro extrémně náročné použití; pro použití s elektrickými nebo pneumatickými rázovými utahovými s připojovacím rozměrem 3/8"
- Dlouhé nástrčné klíče pro hluboko uložené šroubové spoje, vhodné také pro odpovídající vyčnívající závitové tyče v úzkých montážních prostorech
- Šestihřanný profil pro přesné a šetrné šroubování s přenosem vysokých sil
- S identifikátorem nářadí Take it easy: Barevné označení podle velikosti
- S příčným otvorem a kruhovou drážkou pro upevnění pojistného kolíku a pojistného kroužku strojově poháněného nářadí

8790 B Impaktor Deep Nástrčná hlavice s připojovacím rozměrem 3/8"



Code	EAN		mm	mm	mm	mm		
05005550001	233080		8,0	63,0	14,1	19,0	1	
05005551001	233097		10,0	63,0	16,6	19,0	1	
05005552001	233103		11,0	63,0	17,8	20,0	1	
05005553001	233110		12,0	63,0	18,2	20,0	1	
05005554001	233127		13,0	63,0	20,0	22,0	1	
05005555001	233134		14,0	63,0	21,0	22,0	1	
05005556001	233141		15,0	63,0	22,0	22,0	1	
05005557001	233158		16,0	63,0	25,0	22,0	1	
05005558001	233165		17,0	63,0	26,0	23,0	1	
05005559001	233172		18,0	63,0	28,0	23,0	1	
05005560001	233189		19,0	63,0	27,0	25,0	1	
05005561001	233196		21,0	63,0	30,0	27,0	1	
05005562001	233202		22,0	63,0	32,0	28,0	1	
05005563001	233219		24,0	63,0	34,0	30,0	1	
05005564001	233394			1/4"	63,0	11,0	19,0	1
05005565001	233400			5/16"	63,0	14,1	19,0	1
05005566001	233417			3/8"	63,0	16,6	19,0	1
05005567001	233424			7/16"	63,0	17,8	19,0	1
05005568001	233431			1/2"	63,0	20,0	22,0	1
05005569001	233448			9/16"	63,0	21,0	22,0	1
05005570001	233486			5/8"	63,0	24,0	22,0	1
05005571001	233493			11/16"	63,0	25,0	23,0	1
05005572001	233509			3/4"	63,0	28,0	25,0	1
05005573001	233516			13/16"	63,0	30,0	27,0	1
05005574001	233523			7/8"	63,0	32,0	28,0	1
05005575001	233530			15/16"	63,0	34,0	30,0	1
05005576001	233592			1"	63,0	36,0	32,0	1

8790 HMB Nástrčná hlavice Zyklop, upínací část 3/8"

- Sada ořechů Zyklop 3/8"
- Pro ruční i strojové ovládání (non impact)
- Rýhování na zadním konci pro lepší záběr při ručním ovládání
- S identifikátorem nářadí Take it easy: Barevné označení podle velikostí

8790 HMB Nástrčná hlavice Zyklop, upínací část 3/8"



Code	EAN		mm	mm	mm	mm	mm	
05003551001	120311		6,0		29,0	10,5	18,0	1
05003552001	120328		7,0		29,0	11,0	18,0	1
05003553001	120335		8,0		29,0	12,2	18,0	1
05003554001	120342		9,0		29,0	13,5	18,0	1
05003555001	120359		10,0		29,0	14,5	18,0	1
05003556001	120366		11,0		29,0	16,0	18,0	1
05003557001	120373		12,0		29,0	17,0	18,0	1
05003558001	120380		13,0		29,0	18,5	20,0	1
05003559001	120397		14,0		29,0	19,5	22,0	1
05003560001	120403		15,0		29,0	21,0	24,0	1
05003561001	120410		16,0		30,0	22,0	24,0	1
05003562001	120427		17,0		30,0	23,5	24,0	1
05003563001	120434		18,0		30,0	24,5	24,0	1
05003564001	120441		19,0		30,0	26,0	24,0	1
05003565001	120458		20,0		30,0	28,0	25,0	1
05003566001	120465		21,0		30,0	28,0	25,0	1
05003567001	120472		22,0		30,0	32,0	25,0	1
05003568001	120489		24,0		32,0	32,0	25,0	1
05003569001	120496			1/4"	29,0	11,0	18,0	1
05003570001	120502			5/16"	29,0	12,2	18,0	1
05003571001	120519			11/32"	29,0	13,5	18,0	1
05003572001	120526			3/8"	29,0	14,5	18,0	1
05003573001	120533			7/16"	29,0	16,0	18,0	1
05003574001	120649			1/2"	29,0	18,5	20,0	1
05003575001	120557			9/16"	29,0	19,5	22,0	1
05003576001	120564			5/8"	30,0	22,0	24,0	1
05003577001	120571			11/16"	30,0	23,0	24,0	1
05003578001	120588			3/4"	30,0	26,0	24,0	1
05003579001	120595			13/16"	30,0	28,0	25,0	1
05003580001	120601			7/8"	30,0	32,0	25,0	1

8790 HMB HF Nástrčná hlavice, s přidržovací funkcí, upínací část 3/8"

- Ořech (non impact) pro použití v ručním i strojním provozu
- Přidržovací funkce drží šrouby bezpečně na nářadí
- S identifikátorem nářadí Take it easy: Barevné označení podle velikostí
- Chromvanadová ocel, matně chromovaná
- Se zajišťovací drážkou pro kuličku, rýhování na zadním konci pro lepší záběr při ručním ovládání

8790 HMB HF Nástrčná hlavice, s přidržovací funkcí, upínací část 3/8"



Code	EAN		mm	mm	mm	mm	mm	mm	
05003740001	193919		6,0	29,0	12,7	17,5	6,5	1	
05003741001	193926		7,0	29,0	13,2	17,5	6,5	1	
05003742001	193933		8,0	29,0	14,2	17,5	6,5	1	
05003743001	193940		9,0	29,0	15,7	17,5	6,5	1	
05003744001	193957		10,0	29,0	17,0	17,5	8,0	1	
05003745001	193964		11,0	29,0	18,2	17,5	9,5	1	
05003746001	193971		12,0	29,0	19,0	17,5	9,5	1	
05003747001	193988		13,0	29,0	20,4	19,5	9,5	1	
05003748001	193995		14,0	29,0	21,5	21,5	12,5	1	
05003749001	194008		15,0	29,0	23,5	23,5	12,5	1	
05003750001	194015		16,0	29,0	24,2	23,5	12,5	1	
05003751001	194022		17,0	29,0	26,0	23,5	12,5	1	
05003752001	194039		18,0	29,0	26,5	23,5	12,5	1	
05003753001	194046		19,0	29,0	28,0	23,5	12,5	1	

9607 Magnetická lišta na hlavice B Impaktor 1

Magnetická lišta na hlavice s 10 nástrčnými klíči Impaktor pro použití s rázovými šroubováky s elektrickým nebo pneumatickým pohonem a přípojovacím rozměrem $\frac{3}{8}$ ".

Technologie Impaktor zajišťuje nadprůměrnou životnost i při extrémních požadavcích. Použitý šestihřanný profil umožňuje přenos vysokých sil při současné přesnosti a ochraně profilu.

S identifikátorem nářadí Take it easy s barevným označením podle velikostí – pro jednoduché a rychlé nalezení potřebného nářadí.

Magnetická lišta umožňuje dočasné připevnění ke kovovým povrchům a díky funkci twist to unlock bezpečné zajištění a odjištění hlavice.

- 10dílná sada hlavice na magnetické liště na hlavice, $\frac{3}{8}$ "
- Magnetická lišta se spolehlivým upínacím systémem Twist to unlock. Snadné uvolnění i upnutí hlavice. Pro přechodné uchycení na kovové stěny, panely i vnitřní plochy karoserie servisních vozů
- Dokonale funkční bajonetový mechanismus pro pevné upnutí a snadné sejmutí nástavců
- Pro použití s rázovými šroubováky s pneumatickým nebo elektrickým pohonem a přípojovacím rozměrem $\frac{3}{8}$ "
- Technologie impaktoru pro nadprůměrnou životnost
- Šestihřanný profil umožňuje přesné a k profilu šetrné šroubování s vysokým přenosem síly
- S příčným vrtem a kruhovou drážkou pro upevnění zajišťovacího kolíku a zajišťovacího kroužku strojně poháněného nářadí
- Identifikátor Take it easy: Barevné rozlišovací označení rozměru nástroje

9607 Magnetická lišta na hlavice B Impaktor 1



Code	EAN		
05005451001	4013288 227546		1
		<ul style="list-style-type: none"> ● 8790 B Impaktor 1x 10,0x30,0; 1x 13,0x30,0; 1x 15,0x30,0; 1x 16,0x30,0; 1x 17,0x30,0; 1x 18,0x30,0; 1x 19,0x30,0; 1x 21,0x32,0; 1x 22,0x32,0; 1x 24,0x32,0 	
		<ul style="list-style-type: none"> ● 9603 1x 30,0x340,0 	

9608 Magnetická lišta na hlavice B Impaktor Imperial 1

- Palcové velikosti

9608 Magnetická lišta na hlavice B Impaktor Imperial 1



Code	EAN		
05005452001	4013288 227553		1
		<ul style="list-style-type: none"> ● 8790 B Impaktor 1x $\frac{1}{4}$"x30,0; 1x $\frac{5}{16}$"x30,0; 1x $\frac{3}{8}$"x30,0; 1x $\frac{7}{16}$"x30,0; 1x $\frac{1}{2}$"x30,0; 1x $\frac{9}{16}$"x30,0; 1x $\frac{5}{8}$"x30,0; 1x $1\frac{1}{16}$"x30,0; 1x $\frac{3}{4}$"x30,0 	
		<ul style="list-style-type: none"> ● 9601 1x 30,0x340,0 	

9660 Magnetická lišta na hlavice B Impaktor Deep 1 se sadou nástrčných hlavice, přípojovací rozměr $\frac{3}{8}$ "

- 10dílná sada nástrčných hlavice na magnetické liště, $\frac{3}{8}$ "
- Magnetická lišta s bezpečným držákem na hlavice, a přesto snadným odebráním (twist to unlock) pro dočasné připevnění na stěnu, polici nebo v servisním vozidle

9660 Magnetická lišta na hlavice B Impaktor Deep 1 se sadou nástrčných hlavice, přípojovací rozměr $\frac{3}{8}$ "



Code	EAN		
05005590001	4013288 233554		1
		<ul style="list-style-type: none"> ● 8790 B Impaktor Deep 1x 10,0x63,0; 1x 13,0x63,0; 1x 15,0x63,0; 1x 16,0x63,0; 1x 17,0x63,0; 1x 18,0x63,0; 1x 19,0x63,0; 1x 21,0x63,0; 1x 22,0x63,0; 1x 24,0x63,0 	
		<ul style="list-style-type: none"> ● 9601 1x 30,0x340,0 	

9661 Magnetická lišta na hlavice B Impaktor Deep Imperial 1 se sadou nástrčných hlavic, pripojovací rozměr 3/8"

- Palcové velikosti
- 9dílná sada nástrčných hlavic na magnetické liště, 3/8"
- Magnetická lišta s bezpečným držákem na hlavice, a přesto snadným odebráním (twist to unlock) pro dočasné připevnění na stěnu, polici nebo v servisním vozidle

9661 Magnetická lišta na hlavice B Impaktor Deep Imperial 1 se sadou nástrčných hlavic, pripojovací rozměr 3/8"



Code		EAN		
		4013288		
05005591001	233561			1
8790 B Impaktor Deep 1x 1/4"x63,0; 1x 5/16"x63,0; 1x 3/8"x63,0; 1x 7/16"x63,0; 1x 1/2"x63,0; 1x 9/16"x63,0; 1x 5/8"x63,0; 1x 11/16"x63,0; 1x 3/4"x63,0				
9601 1x 30,0x340,0				

8790 B Impaktor Deep Set 1



Code		EAN		
		4013288		
05005580001	233639			1
8790 B Impaktor Deep 1x 8,0x63,0; 1x 10,0x63,0; 1x 11,0x63,0; 1x 12,0x63,0; 1x 13,0x63,0; 1x 14,0x63,0; 1x 15,0x63,0; 1x 16,0x63,0; 1x 17,0x63,0; 1x 18,0x63,0; 1x 19,0x63,0; 1x 21,0x63,0; 1x 22,0x63,0; 1x 24,0x63,0				

8790 B Impaktor Deep Imperial Set 1

- Palcové velikosti

8790 B Impaktor Deep Imperial Set 1



Code		EAN		
		4013288		
05005581001	233912			1
8790 B Impaktor Deep 1x 1/4"x63,0; 1x 5/16"x63,0; 1x 3/8"x63,0; 1x 7/16"x63,0; 1x 1/2"x63,0; 1x 9/16"x63,0; 1x 5/8"x63,0; 1x 11/16"x63,0; 1x 3/4"x63,0; 1x 13/16"x63,0; 1x 7/8"x63,0; 1x 15/16"x63,0; 1x 1"x63,0				

Belt B 1 sada nástrčných hlavic („ořechů“) Zyklop, s přidržovací funkcí, upínací část 3/8"

Robustní textilní pás (Belt) v typickém Wera designu s 9 hlavicemi plus nástroj na odebírání matic na nejužším prostoru. Lehce jdoucí otáčivý mechanismus se stará o bezpečné držení a snadné odebrání hlavic z pásu. S identifikátorem nástrojů Take it easy s barevným označením podle velikostí – pro snadné a rychlé nalezení potřebného nástroje. Včetně karabinového háčku pro připevnění na poutko opasku nebo kapsy. Hlavice s přidržovací funkcí pro zvláště komfortní šroubování se sníženým nebezpečím ztráty šroubu při přivádění k montovanému dílu. Se zadní částí z rouna a suchým zipem pro snadné připevnění např. na stěnu, regál, dílenský vozík a přepravní systém nářadí Wera 2go.

- 10dílná sada hlavic na robustním textilním pásu, 1/4"
- Hlavice s přidržovací funkcí šroubů/matic
- Lehce jdoucí otáčivý mechanismus pro bezpečné přidržování a snadné odebrání nářadí
- S identifikátorem nářadí Take it easy: Barevné označení podle velikostí
- Vhodné pro připevnění na stěnu, regál, dílenský vozík a systém Wera 2go

Belt B 1 sada nástrčných hlavic („ořechů“) Zyklop, s přidržovací funkcí, upínací část 3/8"

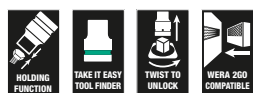

Code	EAN		
05003970001	194947		1
		● 8790 HMB HF 1x 8,0x29,0; 1x 10,0x29,0; 1x 12,0x29,0; 1x 13,0x29,0; 1x 15,0x29,0; 1x 16,0x29,0; 1x 17,0x29,0; 1x 18,0x29,0; 1x 19,0x29,0	
		Nástroj na vytažení matic 1x 14,0x43,0	
		Belt B 0/9 1x 45,0x310,0	
		Pás na suchý zip 30 1x 30,0x200,0	

Belt B 4 sada nástrčných hlavic („ořechů“) Zyklop, upínací část 3/8"

- 9dílná sada bitových hlavic na robustním textilním pásu 3/8"
- Pro ruční i strojové ovládání (non impact)
- Lehce jdoucí otáčivý mechanismus pro bezpečné přidržování a snadné odebrání nářadí
- S identifikátorem nářadí Take it easy: Barevné označení podle velikostí
- Vhodné pro připevnění na stěnu, regál, dílenský vozík a systém Wera 2go

Belt B 4 sada nástrčných hlavic („ořechů“) Zyklop, upínací část 3/8"



Code	EAN		
05003973001	194978		1
		● 8790 HMB 1x 8,0x29,0; 1x 10,0x29,0; 1x 12,0x29,0; 1x 13,0x29,0; 1x 15,0x29,0; 1x 16,0x30,0; 1x 17,0x30,0; 1x 18,0x30,0; 1x 19,0x30,0	
		Belt B 0/9 1x 45,0x310,0	
		Pás na suchý zip 30 1x 30,0x200,0	

Magnetická lišta na hlavice B 4 se sadou nástrčných hlavíc Zyklop, pripojovací rozměr 3/8"

Magnetická lišta na hlavice s 9 ručně a strojově ovládanými nástrčnými hlavici (non-impact), 3/8".

Otočný mechanismus s lehkým chodem zajišťuje bezpečné uchycení a snadné odebírání hlavíc.

S identifikátorem nářadí Take it easy s barevným označením podle velikostí – pro jednoduché a rychlé nalezení potřebného nářadí.

Magnetická lišta umožňuje dočasné připevnění ke kovovým povrchům a díky funkci twist to unlock bezpečné zajištění a odjištění hlavice.

- 9dílná sada hlavíc na magnetické liště na hlavice, 3/8"
- Magnetická lišta se spolehlivým upínacím systémem Twist to unlock. Snadné uvolnění i upnutí hlavíc. Pro přechodné uchycení na kovové stěny, panely i vnitřní plochy karoserie servisních vozů
- Dokonale funkční bajonetový mechanismus pro pevné upnutí a snadné sejmутí nástavců
- Identifikátor Take it easy: Barevné rozlišovací označení rozměru nástroje

Magnetická lišta na hlavice B 4 se sadou nástrčných hlavíc Zyklop, pripojovací rozměr 3/8"

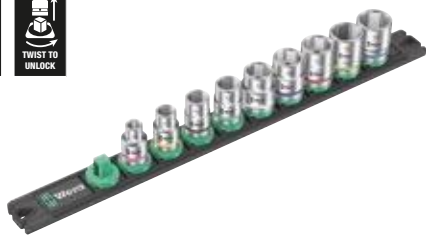

Code	EAN		
05005430001	4013288 223234		1
		● 8790 HMB 1x 8,0x29,0; 1x 10,0x29,0; 1x 12,0x29,0; 1x 13,0x29,0; 1x 15,0x29,0; 1x 16,0x30,0; 1x 17,0x30,0; 1x 18,0x30,0; 1x 19,0x30,0	
		● 9601 1x 30,0x340,0	

Magnetická lišta na hlavice B Imperial 1 se sadou nástrčných hlavíc Zyklop, pripojovací rozměr 3/8", palcové hlavice

Magnetická lišta na hlavice s 9 ručně a strojově ovládanými nástrčnými hlavici (non-impact), 3/8". Otočný mechanismus s lehkým chodem zajišťuje bezpečné uchycení a snadné odebírání hlavíc.

S identifikátorem nářadí Take it easy s barevným označením podle velikostí – pro jednoduché a rychlé nalezení potřebného nářadí.

Magnetická lišta umožňuje dočasné připevnění ke kovovým povrchům a díky funkci twist to unlock bezpečné zajištění a odjištění hlavice.

- 9dílná sada hlavíc na magnetické liště na hlavice, 3/8"
- Magnetická lišta se spolehlivým upínacím systémem Twist to unlock. Snadné uvolnění i upnutí hlavíc. Pro přechodné uchycení na kovové stěny, panely i vnitřní plochy karoserie servisních vozů
- Dokonale funkční bajonetový mechanismus pro pevné upnutí a snadné sejmутí nástavců
- Identifikátor Take it easy: Barevné rozlišovací označení rozměru nástroje

Magnetická lišta na hlavice B Imperial 1 se sadou nástrčných hlavíc Zyklop, pripojovací rozměr 3/8", palcové hlavice

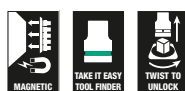

Code	EAN		
05005450001	4013288 223258		1
		● 8790 HMB 1x 1/4"x29,0; 1x 5/16"x29,0; 1x 11/32"x29,0; 1x 3/8"x29,0; 1x 7/16"x29,0; 1x 1/2"x29,0; 1x 9/16"x29,0; 1x 5/8"x30,0; 1x 3/4"x30,0	
		● 9601 1x 30,0x340,0	

8790 HMB Deep Nástrčná hlavice, upínací část 3/8"

Dlouhý 3/8" ruční a strojní nástrčná hlavice (ISO 2725-Teil 3) se zajišťovací drážkou pro kuličku; pro šrouby a matice s vnějším šestihranem. Pro použití v ručním a strojním provozu (non-impact) také u hlubokého šroubování a přesahujících závitových tyčí.

S Take it easy identifikátorem nářadí s barevným označením podle velikostí - pro snadné a rychlé nalezení potřebného nářadí.

Dobře sedící pro snadný úchop také s rukama od oleje. Šestihranný profil umožňuje přenášení vysoké síly a zatěžuje hrany matky popř. hlavy šroubu méně než dvanáctihranný profil. Jemně ozubené ráčny umožňují vyhnout se použití dvanáctihranného profilu i v místech s nedostatečným prostorem.

- Dlouhé nástrčné hlavice pro hluboké šroubování také u přesahujících závitových tyčí v úzkých stavebních prostorech
- Šestihranný profil umožňuje přesné šroubování s vysokým přenosem síly a je přitom šetrný k profilu
- S identifikátorem nářadí Take it easy: Barevné označení podle velikostí
- Rýhování na zadním konci pro lepší záběr při ručním ovládní
- Pro ruční a strojní ovládní (non-impact), se zajišťovací drážkou pro kuličku
- Z matného pochromovaného chrom-vanadia

8790 HMB Deep Nástrčná hlavice, upínací část 3/8"



Code	EAN		mm	mm	mm	mm	
05004530001	210388		8,0	64,0	12,2	17,0	1
05004531001	210395		9,0	64,0	13,5	17,0	1
05004532001	210401		10,0	64,0	14,5	17,0	1
05004533001	210418		11,0	64,0	15,7	17,0	1
05004534001	210425		12,0	64,0	16,5	18,0	1
05004535001	210432		13,0	64,0	19,0	17,0	1
05004536001	210449		14,0	64,0	20,0	18,0	1
05004537001	210456		15,0	64,0	22,0	20,0	1
05004538001	210463		16,0	64,0	22,0	20,0	1
05004539001	210470		17,0	64,0	24,0	22,0	1
05004540001	210487		18,0	64,0	26,0	23,0	1
05004541001	210494		19,0	64,0	26,0	23,0	1
05004542001	210500		20,0	64,0	28,0	25,0	1
05004543001	210517		21,0	64,0	28,0	25,0	1
05004544001	210524		22,0	64,0	30,0	26,0	1

Belt B Deep 1 sada nástrčných hlavíc („ořechů“), upínací část 3/8"

Robustní textilní pás v typickém designu Wera s 9 dlouhými 3/8" manuálními a strojními nástrčnými hlavicemi (non-impact) na nejužším prostoru.

Otočný mechanismus s lehkým chodem se stará o bezpečnou oporu a lehké odebrání nástrčných hlavíc. Včetně karabiny pro upevnění na smyčkách pásku nebo kapsy.

S textilní zadní stranou a páskem se suchým zipem pro snadné upevnění např. na stěně, regálu, dílenský vozík a Wera 2go přepravní systém nářadí. Dlouhé 3/8" nástrčné nástavce pro ruční a strojní použití (ISO 2725 - Část 3) od Wera pro použití v ručním a strojním provozu (non impact) také u hlubokého šroubování a přesahujících závitových tyčí.

S Take it easy identifikátorem nářadí s barevným označením podle velikostí – pro snadné a rychlé nalezení potřebného nářadí. Dobře sedící pro snadný úchop také s rukama od oleje. S šestihranným profilem a se zajišťovací drážkou pro kuličku. Pro šrouby a matice s vnějším šestihranem.

- 9-dílná sada hlavíc na robustním textilním pásu, 3/8"
- Lehce jdoucí otáčivý mechanismus pro bezpečné přidržování a snadné odebrání nářadí
- Dlouhé 3/8" nástrčné hlavice pro hluboké šroubování v úzkých stavebních prostorech a přesahující závitové tyče
- Šestihranný profil umožňuje přesné a k profilu šetrné šroubování s vysokým přenosem síly
- S identifikátorem nářadí Take it easy: Barevné označení podle velikostí

Belt B Deep 1 sada nástrčných hlavíc („ořechů“), upínací část 3/8"



Code	EAN		
05004545001	210555		1
		<ul style="list-style-type: none"> ● 8790 HMB Deep 1x 8,0x64,0; 1x 10,0x64,0; 1x 12,0x64,0; 1x 13,0x64,0; 1x 15,0x64,0; 1x 16,0x64,0; 1x 17,0x64,0; 1x 18,0x64,0; 1x 19,0x64,0 Belt B 0/9 1x 45,0x310,0 Pás na suchý zip 30 1x 30,0x200,0 	

Magnetická lišta na hlavice B Deep 1 se sadou nástrčných hlavíc, pripojovací rozměr 3/8"

Magnetická lišta na hlavice s 9 dlouhými ručně a strojově ovládanými nástrčnými hlavicemi (non-impact), 3/8". Otočný mechanismus s lehkým chodem zajišťuje bezpečné uchycení a snadné odbírání hlavice.

Ručně a strojově ovládané nástrčné hlavice s délkou 3/8" (ISO 2725 – Část 3) Wera pro použití v ručním i strojním provozu (non impact) i na hluboké šroubové spoje a vyčnívající závitové tyče.

S identifikátorem nářadí Take it easy s barevným označením podle velikosti – pro jednoduché a rychlé nalezení potřebného nářadí.

Drsný povrch pro snadné uchopení i s mastnými rukama. Se šestihřanným profilem a zajišťovací drážkou pro kuličku. Šestihřanný profil umožňuje přenos velkých sil a méně namáhá hrany matice nebo hlavy šroubu než dvanáctihřanný profil.

Ráčny s jemným ozubením kromě toho umožňují malý zpětný úhel otáčení, takže není nutné používat dvanáctihřanný profil ani v úzkých místech. Pro šrouby a matice s vnějším šestihřanem.

Magnetická lišta umožňuje dočasné připevnění ke kovovým povrchům a díky funkci twist to unlock bezpečné zajištění a odjištění hlavice.

- 9dílná sada hlavíc na magnetické liště na hlavice, 3/8"
- Magnetická lišta se spolehlivým upínacím systémem Twist to unlock. Snadné uvolnění i upnutí hlavíc. Pro přechodné uchycení na kovové stěny, panely i vnitřní plochy karoserie servisních vozů
- Dokonale funkční bajonetový mechanismus pro pevné upnutí a snadné sejmutí nástavců
- Dlouhé 3/8" nástrčné hlavice pro hluboké šroubování v úzkých stavebních prostorách a přesahující závitové tyče
- Šestihřanný profil umožňuje přesné a k profilu šetrné šroubování s vysokým přenosem síly

Magnetická lišta na hlavice B Deep 1 se sadou nástrčných hlavíc, pripojovací rozměr 3/8"

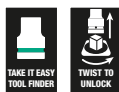

Code	EAN		
05005440001	223241		1
		8790 HMB Deep 1x 8,0x64,0; 1x 10,0x64,0; 1x 12,0x64,0; 1x 13,0x64,0; 1x 15,0x64,0; 1x 16,0x64,0; 1x 17,0x64,0; 1x 18,0x64,0; 1x 19,0x64,0	
		9601 1x 30,0x340,0	

8767 B HF TORX® Zyklop zástrčný nástavec, s přidržovací funkcí, upínací čas 3/8"

- Ořech s bitem (non impact) pro použití v ručním i strojním provozu
- Přidržovací funkce drží šrouby bezpečně na nářadí
- S identifikátorem nářadí Take it easy: Barevné označení podle velikosti
- Rýhování na zadním konci pro lepší záběr při ručním ovládní
- Chromvanadová ocel, matně chromovaná

8767 B HF TORX® Zyklop zástrčný nástavec, s přidržovací funkcí, upínací čas 3/8"



	EAN						
Code	4013288			mm	mm	mm	
05003059001	189097		TX 10	35,0	12,0	17,5	1
05003060001	188830		TX 15	35,0	12,0	17,5	1
05003061001	188847		TX 20	35,0	12,0	17,5	1
05003062001	188854		TX 25	35,0	12,0	17,5	1
05003063001	188861		TX 25	107,0	12,0	17,5	1
05003064001	188878		TX 27	35,0	12,0	17,5	1
05003065001	188885		TX 27	107,0	12,0	17,5	1
05003066001	188892		TX 30	35,0	12,0	17,5	1
05003067001	188908		TX 30	107,0	12,0	17,5	1
05003068001	188915		TX 40	35,0	12,0	17,5	1
05003069001	188922		TX 40	107,0	12,0	17,5	1
05003070001	188939		TX 45	38,5	12,0	17,5	1
05003071001	188946		TX 45	100,0	12,0	17,5	1
05003072001	188953		TX 50	38,5	12,0	17,5	1
05003073001	188960		TX 50	100,0	12,0	17,5	1

8767 B Hlavice s bitem TORX® Zyklop s upínací částí 3/8", s extra štíhlým profilem

- Ořech s bitem (non impact) pro použití v ručním i strojním provozu
- Přidržovací funkce drží šrouby bezpečně na nářadí
- Identifikátor Take it easy: Barevné rozlišovací označení rozměru nástroje
- Rýhování po obvodu hlavice, pro lepší přenos síly při použití hlavice z volné ruky.
- Chromvanadová ocel, matně chromovaná

8767 B Hlavice s bitem TORX® Zyklop s upínací částí 3/8", s extra štíhlým profilem



Code	EAN			mm	mm	mm	mm	
05003074001	227102		TX 25	107,0	12,0	17,5	81,5	1
05003075001	227119		TX 30	107,0	12,0	17,5	81,5	1

Belt B 3 TORX® HF sada zástrčných nástavců Zyklop TORX®, s přidržovací funkcí, upínací část 3/8"

Robustní textilní pás (Belt) v typickém Wera designu s 9 zástrčnými nástavci na nejužším prostoru. Lehce jdoucí otáčivý mechanismus se stará o bezpečné přidržení a snadné odebrání nástavců.

S identifikátorem nářadí Take it easy s barevným označením podle velikostí – pro snadné a rychlé nalezení potřebného nářadí. Včetně karabinového háčku pro připevnění na poutko opasku nebo kapsy. Zvlášť krátké, stabilní zástrčné nástavce s přednostmi technologie Wera Bit.

Zástrčné nástavce s přidržovací funkcí pro zvlášť komfortní šroubování se sníženým nebezpečím ztráty šroubu při přivádění k montovanému dílu. Se zadní částí z rouna a suchým zipem pro snadné připevnění např. na stěnu, regál, dílenský vozík a přepravní systém nástrojů Wera 2go.

- 9dílná sada zástrčných nástavců na robustním textilním pásu 3/8"
- Zástrčné nástavce s přednostmi technologie Wera Bit
- Zástrčné nástavce s přidržovací funkcí šroubů
- Lehce jdoucí otáčivý mechanismus pro bezpečné přidržení a snadné odebrání nářadí
- Vhodné pro připevnění na stěnu, regál, dílenský vozík a systém Wera 2go

Belt B 3 TORX® HF sada zástrčných nástavců Zyklop TORX®, s přidržovací funkcí, upínací část 3/8"



Code	EAN		
05003972001	194961		1
		8767 B HF 1x TX 10x35,0; 1x TX 15x35,0; 1x TX 20x35,0; 1x TX 25x35,0; 1x TX 27x35,0; 1x TX 30x35,0; 1x TX 40x35,0; 1x TX 45x38,5; 1x TX 50x38,5	
		Belt B 0/9 1x 45,0x310,0	
		Pás na suchý zip 30 1x 30,0x200,0	

8767 B TORX® HF 1 sada zástrčných nástavců Zyklop TORX®, s přidržovací funkcí, upínací část 3/8"

- Bitové nástavce s přidržovací funkcí pro šrouby TORX®
- Přidržovací funkce drží šrouby bezpečně na nářadí
- S identifikátorem nářadí Take it easy: Barevné označení podle velikostí
- Rýhování na zadním konci ořechu pro lepší záběr při ručním ovládní

8767 B TORX® HF 1 sada zástrčných nástavců Zyklop TORX®, s přidržovací funkcí, upínací část 3/8"



Code	EAN		
05003185001	195074		1
		8767 B HF 1x TX 25x107,0; 1x TX 27x107,0; 1x TX 30x107,0; 1x TX 40x107,0; 1x TX 45x100,0; 1x TX 50x100,0	
		Pás na suchý zip 120 1x 50,0x120,0	

8740 B HF Zyklop zástrčný nástavec, s přidržovací funkcí, upínací část 3/8"

- Ořech s bitem (non impact) pro použití v ručním i strojním provozu
- Přidržovací funkce drží šrouby bezpečně na nářadí
- S identifikátorem nářadí Take it easy: Barevné označení podle velikostí

8740 B HF Zyklop zástrčný nástavec, s přidržovací funkcí, upínací část 3/8"

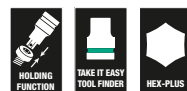

Code	EAN		⌀	⌀	⌘	⌘	⌘	⌘
Code	4013288		mm	mm	mm	mm	mm	
05003030001	188557		3,0		35,0	12,0	17,5	1
05003031001	188564		4,0		35,0	12,0	17,5	1
05003032001	188571		4,0		107,0	12,0	17,5	1
05003033001	188649		5,0		35,0	12,0	17,5	1
05003034001	188656		5,0		107,0	12,0	17,5	1
05003035001	188663		6,0		35,0	12,0	17,5	1
05003036001	188731		6,0		107,0	12,0	17,5	1
05003037001	188748		7,0		38,5	12,0	17,5	1
05003038001	188755		7,0		100,0	12,0	17,5	1
05003039001	188779		8,0		38,5	12,0	17,5	1
05003040001	188786		8,0		100,0	12,0	17,5	1
05003041001	188793		9,0		38,5	12,0	17,5	1
05003042001	188809		9,0		100,0	12,0	17,5	1
05003043001	188816		10,0		38,5	12,0	17,5	1
05003044001	188823		10,0		100,0	12,0	17,5	1
05003080001	193407			1/8"	35,0	12,0	17,5	1
05003081001	193414			1/8"	107,0	12,0	17,5	1
05003082001	193421			9/64"	35,0	12,0	17,5	1
05003083001	193438			5/32"	35,0	12,0	17,5	1
05003084001	193445			5/32"	107,0	12,0	17,5	1
05003085001	193452			3/16"	35,0	12,0	17,5	1
05003086001	193551			3/16"	107,0	12,0	17,5	1
05003087001	193568			7/32"	35,0	12,0	17,5	1
05003088001	193575			7/32"	107,0	12,0	17,5	1
05003089001	193612			1/4"	35,0	12,0	17,5	1
05003090001	193629			1/4"	107,0	12,0	17,5	1
05003091001	193636			5/16"	38,5	12,0	17,5	1
05003092001	193643			5/16"	100,0	12,0	17,5	1
05003093001	193650			3/8"	38,5	12,0	17,5	1
05003094001	193667			3/8"	100,0	12,0	17,5	1

8740 B Hlavice s bitem Zyklop s upínací částí 3/8", s extra štíhlým profilem

- Ořech s bitem (non impact) pro použití v ručním i strojním provozu
- Přidržovací funkce drží šrouby bezpečně na nářadí
- Identifikátor Take it easy: Barevné rozlišovací označení rozměru nástroje

8740 B Hlavice s bitem Zyklop s upínací částí 3/8", s extra štíhlým profilem



Code	EAN		mm	mm	mm	mm	mm	
05003050001	227058		4,0	107,0	12,0	17,5	81,5	1
05003051001	227065		5,0	107,0	12,0	17,5	81,5	1
05003052001	227072		6,0	107,0	12,0	17,5	81,5	1
05003054001	227089		8,0	100,0	12,0	17,5	74,5	1
05003056001	227096		10,0	100,0	12,0	17,5	74,5	1

Belt B 2 sada zástrčných nástavců na šrouby s vnitřním šestihranem, s přidržovací funkcí, upínací část 3/8"

Robustní textilní pás (Belt) v typickém Wera designu s 8 zástrčnými nástavci na nejužším prostoru. Lehce jdoucí otáčivý mechanismus se stará o bezpečné držení a snadné odebrání nástavců.

S identifikátorem nářadí Take it easy s barevným označením podle velikostí – pro snadné a rychlé nalezení potřebného nářadí. Včetně karabinového háčku pro připevnění na poutko opasku nebo kapsy.

Zvlášť krátké, stabilní zástrčné nástavce s přednostmi technologie Wera Bit. Zástrčné nástavce s přidržovací funkcí pro zvlášť komfortní šroubování a sníženým nebezpečím ztráty šroubu při přivádění k montovanému dílu.

Se zadní částí z rouna a suchým zipem pro snadné připevnění např. na stěnu, regál, dílenský vozík a přepravní systém nářadí Wera 2go.

- 8dílná sada zástrčných nástavců na robustním textilním pásu 3/8"
- Zástrčné nástavce s přednostmi technologie Wera Bit
- Zástrčné nástavce s přidržovací funkcí šroubů
- Lehce jdoucí otáčivý mechanismus pro bezpečné přidržení a snadné odebrání nářadí
- Vhodné pro připevnění na stěnu, regál, dílenský vozík a systém Wera 2go

Belt B 2 sada zástrčných nástavců na šrouby s vnitřním šestihranem, s přidržovací funkcí, upínací část 3/8"



Code	EAN			
05003971001	194954		8740 B HF 1x 3,0x35,0; 1x 4,0x35,0; 1x 5,0x35,0; 1x 6,0x35,0; 1x 7,0x38,5; 1x 8,0x38,5; 1x 9,0x38,5; 1x 10,0x38,5 Belt B 0/8 1x 45,0x275,0 Pás na suchý zip 30 1x 30,0x200,0	1

8740 B HF 1 sada zástrčných nástavců Zyklop pro šrouby s vnitřním šestihranem, s přidržovací funkcí, upínací část 3/8"

- Kompaktní, textilní box s vysokou pevností. Nízká hmotnost, malý objem
- Ořechy s bity (non impact) pro použití v ručním i strojním provozu
- Přidržovací funkce drží šrouby bezpečně na nářadí
- S identifikátorem nářadí Take it easy: Barevné označení podle velikostí
- Rýhování na zadním konci ořechu pro lepší záběr při ručním ovládní
- Dlouhé provedení

8740 B HF 1 sada zástrčných nástavců Zyklop pro šrouby s vnitřním šestihranem, s přidržovací funkcí, upínací část 3/8"



Code		EAN		1
05003180001		4013288 195050		
		8740 B HF		
		1x 4,0x107,0; 1x 5,0x107,0; 1x 6,0x107,0; 1x 7,0x100,0; 1x 8,0x100,0; 1x 9,0x100,0; 1x 10,0x100,0		
		Pás na suchý zip 120		
		1x 50,0x120,0		

8740 B HF Imperial 1 sada zástrčných nástavců Zyklop pro šrouby s vnitřním šestihranem, s přidržovací funkcí, upínací část 3/8"

- Dlouhé provedení
- Palcové velikosti

8740 B HF Imperial 1 sada zástrčných nástavců Zyklop pro šrouby s vnitřním šestihranem, s přidržovací funkcí, upínací část 3/8"



Code		EAN		1
05003181001		4013288 195067		
		8740 B HF		
		1x 1/8"x107,0; 1x 5/32"x107,0; 1x 3/16"x107,0; 1x 7/32"x107,0; 1x 1/4"x107,0; 1x 5/16"x100,0; 1x 3/8"x100,0		
		Pás na suchý zip 120		
		1x 50,0x120,0		

Belt B Imperial 1 sada zástrčných nástavců na šrouby s vnitřním šestihranem, s přídržovací funkcí, upínací část 3/8"

Robustní textilní pás (Belt) v typickém Wera designu s 8 zástrčnými nástavci na nejužším prostoru. Lehce jdoucí otáčivý mechanismus se stará o bezpečné držení a snadné odebrání nástavců.

S identifikátorem nářadí Take it easy s barevným označením podle velikostí – pro snadné a rychlé nalezení potřebného nářadí. Včetně karabinového háčku pro připevnění na poutko opasku nebo kapsy.

Zvláště krátké, stabilní zástrčné nástavce s přednostmi technologie Wera Bit. Zástrčné nástavce s přídržovací funkcí pro zvláště komfortní šroubování a sníženým nebezpečím ztráty šroubu při přivádění k montovanému dílu.

Se zadní částí z rouna a suchým zipem pro snadné připevnění např. na stěnu, regál, dílenský vozík a přepravní systém nářadí Wera 2go.

- 8dílná sada zástrčných nástavců na robustním textilním pásu 3/8"
- Zástrčné nástavce s přednostmi technologie Wera Bit
- Zástrčné nástavce s přídržovací funkcí šroubů
- Lehce jdoucí otáčivý mechanismus pro bezpečné přídržování a snadné odebrání nářadí
- Vhodné pro připevnění na stěnu, regál, dílenský vozík a systém Wera 2go
- Palcový

Belt B Imperial 1 sada zástrčných nástavců na šrouby s vnitřním šestihranem, s přídržovací funkcí, upínací část 3/8"



Code	EAN		
05003974001	194985		1
		8740 B HF 1x 1/8"x35,0; 1x 9/64"x35,0; 1x 5/32"x35,0; 1x 3/16"x35,0; 1x 7/32"x35,0; 1x 1/4"x35,0; 1x 5/16"x38,5; 1x 3/8"x38,5	
		Belt B 0/8 1x 45,0x275,0	
		Pás na suchý zip 30 1x 30,0x200,0	

Bicycle Set 8

7dílná sada hlavice s bity s upínací částí 3/8" pro typické použití na kole. Hlavice s bity s extra štíhlou profilovou plochou o délce 30 mm pro lepší přístup k úzkým montážním místům. Rýhování usnadňuje ruční šroubování bez prokluzování.

S identifikátorem nářadí Take it easy s barevným označením podle velikostí – pro jednoduché a rychlé nalezení potřebného nářadí.

- Hlavice s bity s přídržovací funkcí pro nejběžnější šrouby TORX® a HEX
- Přídržovací funkce drží šrouby bezpečně na nářadí
- S identifikátorem nářadí Take it easy: barevné označení podle velikostí
- Rýhování na zadním konci ořechu pro lepší záběr při ručním ovládní
- V robustní skládací brašně pro snadné přenášení

Bicycle Set 8



Code	EAN		
05004176001	220622		1
		8767 B 1x TX 25x107,0; 1x TX 30x107,0	
		8740 B 1x 4,0x107,0; 1x 5,0x107,0; 1x 6,0x107,0; 1x 8,0x100,0; 1x 10,0x100,0	
		Pás na suchý zip 120 1x 50,0x70,0	

8796 LB Prodloužení Zyklop „flexible-lock“ s rychloběžným pouzdem, dlouhé, 3/8"

- Pro ořechy 3/8" s čtyřhranem a se zajišťovací kuličkou
- Systém flexible lock pro volitelné zajištění nebo rychlou výměnu nasazovaného nářadí
- S volnoběžným pouzdem pro bleskurychlé utahování a povolování šroubů a matic

8796 LB Prodloužení Zyklop „flexible-lock“ s rychloběžným pouzdem, dlouhé, 3/8"



Code	EAN					
05003592001	121325	3/8"	200,0			1

8796 SB Prodloužení Zyklop „flexible-lock“ s rychloběžným pouzdrem, krátké, 3/8"

- Systém flexible lock pro volitelné zajištění nebo rychlou výměnu nasazovaného nářadí
- Pro ořechy 3/8" s čtyřhranem a se zajišťovací kuličkou
- S volnoběžným pouzdrem pro bleskurychlé utahování a povolování šroubů a matic

8796 SB Prodloužení Zyklop „flexible-lock“ s rychloběžným pouzdrem, krátké, 3/8"



Code	EAN	mm	mm					
05003591001	121318	3/8"	125,0					1

8794 LB Prodloužení Zyklop s rychloběžným pouzdrem, dlouhé, 3/8"

Prodloužení Wera Zyklop s drsným rychloběžným pouzdrem pro bleskurychlé utahování povolování šroubů a matic. Z matně chromované chromvanadové oceli.

8794 LB Prodloužení Zyklop s rychloběžným pouzdrem, dlouhé, 3/8"



Code	EAN	mm	mm					
05003583001	121288	3/8"	200,0					1

8794 SB Prodloužení Zyklop s rychloběžným pouzdrem, krátké, 3/8"

Prodloužení Wera Zyklop s drsným rychloběžným pouzdrem pro bleskurychlé utahování povolování šroubů a matic. Z matně chromované chromvanadové oceli.

8794 SB Prodloužení Zyklop s rychloběžným pouzdrem, krátké, 3/8"



Code	EAN	mm	mm					
05003582001	121271	3/8"	125,0					1

8795 B Kardanový kloub Zyklop, 3/8"

Kardanový kloub Wera Zyklop pro ořechy 3/8" s čtyřhranem a zajišťovací kuličkou.

8795 B Kardanový kloub Zyklop, 3/8"



Code	EAN	mm	mm					
05003585001	121523	3/8"	50,0					1

8794 B Prodloužení Zyklop „Wobble“, 3/8"

Prodloužení „Wobble“ pro Wera Zyklop. S úhlem výkyvu 15° do všech směrů. Tím je zaručena rychlá a přesná práce ve skrytých a úzkých místech montáže.

8794 B Prodloužení Zyklop „Wobble“, 3/8"



Code	EAN	mm	mm					
05003584001	121295	3/8"	76,0					1

8784 B1 Spojovací díl Zyklop, 3/8"

- Spojovací díl Zyklop 3/8" s rychloupínací hlavou pro rychlou výměnu bitů

8784 B1 Spojovací díl Zyklop, 3/8"



Code	EAN	mm	mm					
05003590001	121301	1/4"	3/8"	44,0				1

8789 B Vratidlo T Zyklop, 3/8"

Příčná rukojeť Wera Zyklop pro přenos vyšších utahovacích momentů. Pro ořechy 3/8" s čtyřhranem a se zajišťovací kuličkou. S posunovatelným připojovacím rozměrem, díky tomu možnost flexibilního použití. Z kvalitní matně chromované chromvanadové oceli.

8789 B Vratidlo T Zyklop, 3/8"



Code	EAN	mm	mm					
05003581001	121516	3/8"	165,0					3

Belt B (textilní pás), 8dílný, neosazený



Code	EAN		
05003980001	195005		1
		Belt B 0/8 1x 45,0x275,0	
		Pás na suchý zip 30 1x 30,0x200,0	

Belt B (textilní pás), 9dílný, neosazený



Code	EAN		
05003981001	195012		1
		Belt B 0/9 1x 45,0x310,0	
		Pás na suchý zip 30 1x 30,0x200,0	

9601 Magnetická lišta pro hlavice, 3/8", bez výbavy

1 samostatná magnetická lišta (bez hlavice). Až pro 10 nástrčných hlavice nebo hlavice s bitem. S připojovacím čtyřhranem 3/8".

Spolehlivým upínacím systémem Twist to unlock, pro snadné uvolnění i upnutí hlavice. Možnost přechodného uchycení na kovové stěny, panely i vnitřní plochy karoserie servisních vozů.

- Magnetická lišta se spolehlivým upínacím systémem Twist to unlock. Snadné uvolnění i upnutí hlavice. Pro přechodné uchycení na kovové stěny, panely i vnitřní plochy karoserie servisních vozů
- Dokonale funkční bajonetový mechanismus pro pevné upnutí a snadné sejmutí nástavců
- Bez výbavy, až pro 10 hlavice, 3/8"

9601 Magnetická lišta pro hlavice, 3/8", bez výbavy

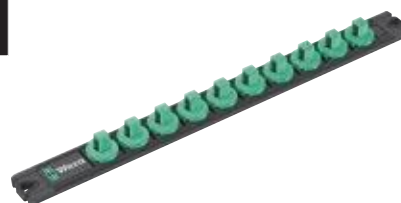

Code	EAN	mm	mm				
05136421001	223333	30,0	340,0				1

Zyklop Speed – neuvěřitelně rychlá a neuvěřitelně flexibilní

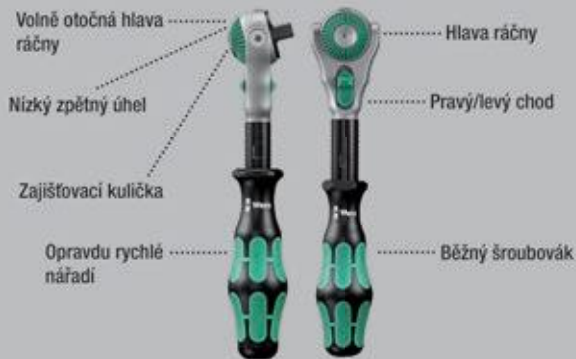

Neuvěřitelně kompaktní uspořádání sady pro velký počet nářadí na minimální ploše. Zcela nové uspořádání sady ráčen díky inovativním textilním pouzdrům s velmi vysokou pevností a dlouhou životností.

Přehledně uložitelné v dílenském regálu. Dodatečná ochrana povrchů díky vnějšímu textilnímu materiálu. Nízká hmotnost a objem pro lepší mobilitu. S identifikátorem nářadí Take it easy: Barevné označení podle velikostí.

- Volně otočná hlava ráčny s 5 definovanými fixacemi
- Jemné ozubení se 72 zuby
- Malý zpětný úhel pouhých 5 stupňů
- Rychloběžné pouzdro pro velmi rychlou práci
- S identifikátorem nářadí Take it easy: Barevné označení podle velikostí
- Kompaktní, textilní box s vysokou pevností, malou hmotností a objemem

8100 SC 6 Ráčnová sada Zyklop Speed, upínací část 1/2", metrická



Code	EAN		
05004076001	4013288 173874		1
		8000 C 1x 1/2"x277,0	
		8790 HMC 1x 10,0x37,0; 1x 11,0x37,0; 1x 12,0x37,0; 1x 13,0x37,0; 1x 14,0x37,0; 1x 15,0x37,0; 1x 16,0x37,0; 1x 17,0x37,0; 1x 18,0x37,0; 1x 19,0x37,0	
		8794 LC 1x 1/2"x250,0	
		8794 C 1x 1/2"x52,0	
		8784 C2 1x 9/16"x1/2"x50,0	
		851/2 Z PH 1x PH 2x32; 1x PH 3x32	
		855/2 Z PZ 1x PZ 2x32; 1x PZ 3x32	
		867/2 Z TORX® 1x TX 20x35; 1x TX 25x35; 1x TX 30x35; 1x TX 40x35; 1x TX 45x35; 1x TX 50x35	
		840/2 Z 1x 5x30; 1x 6x30; 1x 8x30; 1x 10x30	

8100 SC 9 Ráčnová sada Zyklop Speed, upínací část 1/2", palcová



Code	EAN		
05004079001	173997		1
		<input type="checkbox"/> 8000 C 1x 1/2"x277,0	
		<input checked="" type="checkbox"/> 8790 HMC 1x 3/8"x37,0; 1x 7/16"x37,0; 1x 1/2"x37,0; 1x 9/16"x37,0; 1x 19/32"x37,0; 1x 5/8"x37,0; 1x 11/16"x37,0; 1x 3/4"x37,0; 1x 25/32"x37,0; 1x 19/16"x37,0	
		<input checked="" type="checkbox"/> 8794 LC 1x 1/2"x250,0	
		<input checked="" type="checkbox"/> 8794 C 1x 1/2"x52,0	
		<input checked="" type="checkbox"/> 8784 C2 1x 5/16"x1/2"x50,0	
		<input checked="" type="checkbox"/> 851/2 Z PH 1x PH 2x32; 1x PH 3x32	
		<input checked="" type="checkbox"/> 855/2 Z PZ 1x PZ 2x32; 1x PZ 3x32	
		<input checked="" type="checkbox"/> 867/2 Z TORX® 1x TX 20x35; 1x TX 25x35; 1x TX 30x35; 1x TX 40x35; 1x TX 45x35; 1x TX 50x35	
		<input type="checkbox"/> 840/2 Z 1x 7/32"x30; 1x 1/4"x30; 1x 5/16"x30; 1x 3/8"x30	

8100 SC 2 Ráčnová sada Zyklop Speed, upínací část 1/2", metrická

- 37dílná sada ve stabilním kovovém kufríku

8100 SC 2 Ráčnová sada Zyklop Speed, upínací část 1/2", metrická



Code	EAN		
05003645001	121189		1
		<input type="checkbox"/> 8000 C 1x 1/2"x277,0	
		<input checked="" type="checkbox"/> 8790 HMC 1x 10,0x37,0; 1x 11,0x37,0; 1x 12,0x37,0; 1x 13,0x37,0; 1x 14,0x37,0; 1x 15,0x37,0; 1x 16,0x37,0; 1x 17,0x37,0; 1x 18,0x37,0; 1x 19,0x37,0; 1x 20,0x37,0; 1x 21,0x37,0; 1x 22,0x37,0; 1x 24,0x37,0; 1x 27,0x40,0; 1x 30,0x42,0; 1x 32,0x42,0	
		<input type="checkbox"/> 8789 C 1x 1/2"x250,0	
		<input checked="" type="checkbox"/> 8794 C 1x 1/2"x52,0	
		<input checked="" type="checkbox"/> 8795 C 1x 1/2"x69,0	
		<input checked="" type="checkbox"/> 8784 C2 1x 5/16"x1/2"x50,0	
		<input checked="" type="checkbox"/> 8796 SC 1x 1/2"x125,0	
		<input checked="" type="checkbox"/> 8796 LC 1x 1/2"x250,0	
		<input checked="" type="checkbox"/> 851/2 Z PH 1x PH 3x32	
		<input checked="" type="checkbox"/> 855/2 Z PZ 1x PZ 3x32	
		<input checked="" type="checkbox"/> 867/2 Z TORX® 1x TX 20x35; 1x TX 25x35; 1x TX 30x35; 1x TX 40x35; 1x TX 45x35; 1x TX 50x35; 1x TX 55x35	
		<input type="checkbox"/> 840/2 Z 1x 5x30; 1x 6x30; 1x 8x30; 1x 10x30	

8100 SC 4 Ráčnová sada Zyklop Speed, upínací část 1/2", palcová

- 38dílná sada ve stabilním kovovém kuříku

8100 SC 4 Ráčnová sada Zyklop Speed, upínací část 1/2", palcová



Code	EAN		
05003647001	121202		1
		8000 C 1x 1/2"x277,0	
		8790 HMC 1x 3/8"x37,0; 1x 7/16"x37,0; 1x 1/2"x37,0; 1x 9/16"x37,0; 1x 19/32"x37,0; 1x 5/8"x37,0; 1x 11/16"x37,0; 1x 3/4"x37,0; 1x 25/32"x37,0; 1x 13/16"x37,0; 1x 7/8"x37,0; 1x 15/16"x37,0; 1x 31/32"x37,0; 1x 1"x40,0; 1x 1 1/16"x40,0; 1x 1 1/8"x40,0; 1x 1 3/16"x42,0; 1x 1 1/4"x42,0	
		8789 C 1x 1/2"x250,0	
		8794 C 1x 1/2"x52,0	
		8795 C 1x 1/2"x69,0	
		8784 C2 1x 5/16"x1/2"x50,0	
		8796 SC 1x 1/2"x125,0	
		8796 LC 1x 1/2"x250,0	
		851/2 Z PH 1x PH 3x32	
		855/2 Z PZ 1x PZ 3x32	
		867/2 Z TORX® 1x TX 20x35; 1x TX 25x35; 1x TX 30x35; 1x TX 40x35; 1x TX 45x35; 1x TX 50x35; 1x TX 55x35	
		840/2 Z 1x 7/32"x30; 1x 1/4"x30; 1x 5/16"x30; 1x 3/8"x30	

8000 C Ráčna Zyklop Speed s upínací částí 1/2"

- Spojuje 5 typů ráčen do jedné
- Konstrukce se setrvačnou hmotou a rýhovaným rychloběžným pouzdem pro vysokou rychlost práce.
- S volně otočnou hlavou ráčny, s uvolněním pomocí tlačítka a přepínáním levého a pravého chodu
- Jemné ozubení, proto malý zpětný úhel 5°
- Lze použít také jako šroubovák

8000 C Ráčna Zyklop Speed s upínací částí 1/2"



Code	EAN						
05003600001	121882	1/2"	277,0				1

8000 C SB Ráčna Zyklop Speed s upínací částí 1/2"



Code	EAN			
05073262001	128058	8000 C	1x 1/2"x277,0	3

Zyklop Hybrid – větší celková délka pro přenos vyšších sil.



Sada ráčen Zyklop Hybrid, s přípojovacím rozměrem 1/2", metrický. S ráčnou Zyklop Hybrid a prodloužením rukojeti Hybrid.

- Přepínací páčka pro pohodlnou změnu směru
- Jemné ozubení se 72 zuby pro zpětný úhel pouhých 5°
- Kompaktní, textilní box s vysokou pevností, malou hmotností a objemem
- Barevné označení ořechů podle velikosti
- Lehce jdoucí otáčivý mechanismus pro bezpečné přidržování a snadné odebrání nářadí

8006 SC 1 Ráčnová sada Zyklop Hybrid, upínací část 1/2", metrická



Code	EAN			
05004090001	4013288 182159			1
		8006 C 1x 1/2"x281,0		
		8797 C 1x 271,0		
		8794 LC 1x 1/2"x250,0		
		8790 HMC HF 1x 10,0x37,0; 1x 11,0x37,0; 1x 12,0x37,0; 1x 13,0x37,0; 1x 14,0x37,0; 1x 15,0x37,0; 1x 16,0x37,0; 1x 17,0x37,0; 1x 18,0x37,0; 1x 19,0x37,0		
		Pás na suchý zip 240 1x 50,0x240,0		

Sada Zyklop Hybrid

Sada ráčen Zyklop Hybrid, s přípojovacím rozměrem 1/2", metrický. S ráčnou Zyklop Hybrid, prodloužením rukojeti Hybrid, prodloužením a 10 ořechy

- Ráčna Zyklop Hybrid s velkou celkovou délkou (pákový účinek) a štíhlou hlavou ráčny
- Jemné ozubení se 72 zuby pro zpětný úhel pouhých 5°
- Prodloužení s odjišťovacím kolíkem

Sada Zyklop Hybrid



Code	EAN			
05004095001	4013288 184320			1
		8006 C 1x 1/2"x281,0		
		8797 C 1x 271,0		

8006 C Ráčna Zyklop Hybrid s přepínací páčkou a upínací částí 1/2"

Ráčna Zyklop Hybrid s přepínací páčkou a přípojovacím rozměrem 1/2", menší hmotností, ergonomickou rukojetí Krafftform, štíhlou geometrií hlavy, dlouhou páčkou a možností prodloužení.

8006 C Ráčna Zyklop Hybrid s přepínací páčkou a upínací částí 1/2"



Code	EAN						
05003780001	4013288 184214	1/2"	281,0	34	37		3

8797 C Nástavec Zyklop Hybrid

- Lze použít v kombinaci s Zyklop Hybrid 8006 C
- Pro zvýšení přenášeného utahovacího momentu
- Vícekomponentní rukojeť Kraftform pro optimální zatížení v tlaku a tahu
- S odjišťovacím kolíkem
- Čepel ze zušlechťené chrommolybdenové oceli s vysokou pevností a houževnatostí

8797 C Nástavec Zyklop Hybrid



	EAN	Ø	L						
Code	4013288	mm	mm						
05003781001	183200	271,0	134,0						1

Zyklop Metal s průchozím čtyřhranem



Neuvěřitelně kompaktní uspořádání sady pro velký počet nářadí na minimální ploše. Zcela nové uspořádání sady ráčen díky inovativním textilním pouzdrům s velmi vysokou pevností a dlouhou životností. Přehledně uložitelné v dílenském regálu.

Dodatečná ochrana povrchů díky vnějšímu textilnímu materiálu. Nízká hmotnost a objem pro lepší mobilitu. S identifikátorem nářadí Take it easy: Barevné označení podle velikostí.

- Extrémně štíhlá ráčna s dlouhou páčkou
- Zpětný úhel jen 4,7 stupňů
- Zcela jemné přepínání pomocí neztratitelného průchozího čtyřhranu
- Identifikátor nářadí Take it easy

8100 SC 7 Ráčnová sada Zyklop Metal s průchozím čtyřhranem, upínací část 1/2", metrická



Code	EAN		
05004077001	173942		1
		8003 C 1x 1/2"x281,0	
		8790 HMC 1x 10,0x37,0; 1x 11,0x37,0; 1x 12,0x37,0; 1x 13,0x37,0; 1x 14,0x37,0; 1x 15,0x37,0; 1x 16,0x37,0; 1x 17,0x37,0; 1x 18,0x37,0; 1x 19,0x37,0	
		8794 LC 1x 1/2"x250,0	
		8794 C 1x 1/2"x52,0	
		8784 C2 1x 9/16"x1/2"x50,0	
		851/2 Z PH 1x PH 2x32; 1x PH 3x32	
		867/2 Z TORX® 1x TX 20x35; 1x TX 25x35; 1x TX 27x35; 1x TX 30x35; 1x TX 40x35; 1x TX 45x35; 1x TX 50x35; 1x TX 55x35	
		840/2 Z 1x 5x30; 1x 6x30; 1x 8x30; 1x 10x30	

8100 SC 10 Ráčnová sada Zyklop Metal s průchozím čtyřhranem, upínací část 1/2", palcová



Code	EAN			
05004080001	4013288 173966			1
		☐	8003 C 1x 1/2"x281,0	
		●	8790 HMC 1x 3/8"x37,0; 1x 7/16"x37,0; 1x 1/2"x37,0; 1x 9/16"x37,0; 1x 19/32"x37,0; 1x 5/8"x37,0; 1x 11/16"x37,0; 1x 3/4"x37,0; 1x 25/32"x37,0; 1x 13/16"x37,0	
		☐	8794 LC 1x 1/2"x250,0	
		☐	8794 C 1x 1/2"x52,0	
		●	8784 C2 1x 5/16"x1/2"x50,0	
		+	851/2 Z PH 1x PH 2x32; 1x PH 3x32	
		⊕	867/2 Z TORX® 1x TX 20x35; 1x TX 25x35; 1x TX 27x35; 1x TX 30x35; 1x TX 40x35; 1x TX 45x35; 1x TX 50x35; 1x TX 55x35	
		○	840/2 Z 1x 7/32"x30; 1x 1/4"x30; 1x 5/16"x30; 1x 3/8"x30	

8003 C Ráčna Zyklop Metal s průchozím čtyřhranem a upínací částí 1/2"

- Extrémně štíhlá konstrukce. Dlouhá páka. Kovaná celokovová ráčna z chrommolybdenu.
- Dvojitý mechanismus o 38 zubech znamená, že dosáhneme jemnosti 76 zubů ráčny s robustností 38 zubů. Úhel zpětného otočení je tedy jen 4.7°.
- Zcela jemné přepínání pomocí neztratitelného průchozího čtyřhranu
- Pro ořechy 1/2" s čtyřhranem a se zajišťovací kuličkou

8003 C Ráčna Zyklop Metal s průchozím čtyřhranem a upínací částí 1/2"



Code	EAN	☐	⌀	mm	mm	mm		
05004063001	4013288 174055	1/2"	281,0	36	37			3

Zyklop Metal s přepínací páčkou



S bezpečnou funkcí zajištění ořechu.

Štíhlá konstrukce.

Extrémně štíhlá konstrukce. Dlouhá páka.

Kovaná celokovová ráčna z chrommolybdenu.

Pohodlná změna směru díky přepínací páčce.

Nízký zpětný úhel pouhých 5°.

Neuvěřitelně kompaktní uspořádání sady pro velký počet nářadí na minimální ploše. Zcela nové uspořádání sady ráčen díky inovativním textilním pouzdrům s velmi vysokou pevností a dlouhou životností. Přehledně uložitelné v dílenském regálu.

Dodatečná ochrana povrchů díky vnějšímu textilnímu materiálu. Nízká hmotnost a objem pro lepší mobilitu. S identifikátorem nářadí Take it easy: Barevné označení podle velikostí.

- Pohodlná změna směru přepínací páčkou
- Extrémně štíhlá ráčna s dlouhou páčkou
- Zpětný úhel jen 5 stupňů

8100 SC 8 Ráčnová sada Zyklop Metal, přepínací páčka, upínací část 1/2", metrická



Code	EAN		
05004078001	4013288 173881		1
		8004 C 1x 1/2"x281,0	
		8790 HMC 1x 10,0x37,0; 1x 11,0x37,0; 1x 12,0x37,0; 1x 13,0x37,0; 1x 14,0x37,0; 1x 15,0x37,0; 1x 16,0x37,0; 1x 17,0x37,0; 1x 18,0x37,0; 1x 19,0x37,0	
		8794 LC 1x 1/2"x250,0	
		8794 C 1x 1/2"x52,0	
		8784 C2 1x 5/16"x1/2"x50,0	
		851/2 Z PH 1x PH 2x32; 1x PH 3x32	
		867/2 Z TORX® 1x TX 20x35; 1x TX 25x35; 1x TX 27x35; 1x TX 30x35; 1x TX 40x35; 1x TX 45x35; 1x TX 50x35; 1x TX 55x35	
		840/2 Z 1x 5x30; 1x 6x30; 1x 8x30; 1x 10x30	

8100 SC 11 Ráčnová sada Zyklop Metal, přepínací páčka, upínací část 1/2", palcová



Code	EAN				
05004081001	4013288 173973				1
		8004 C			
		1x 1/2"x281,0			
		8790 HMC			
		1x 3/8"x37,0; 1x 7/16"x37,0; 1x 1/2"x37,0; 1x 9/16"x37,0; 1x 19/32"x37,0; 1x 5/8"x37,0; 1x 11/16"x37,0; 1x 3/4"x37,0; 1x 25/32"x37,0; 1x 13/16"x37,0			
		8794 LC			
		1x 1/2"x250,0			
		8794 C			
		1x 1/2"x52,0			
		8784 C2			
		1x 5/16"x1/2"x50,0			
		851/2 Z PH			
		1x PH 2x32; 1x PH 3x32			
		867/2 Z TORX®			
		1x TX 20x35; 1x TX 25x35; 1x TX 27x35; 1x TX 30x35; 1x TX 40x35; 1x TX 45x35; 1x TX 50x35; 1x TX 55x35			
		840/2 Z			
		1x 7/32"x30; 1x 1/4"x30; 1x 5/16"x30; 1x 3/8"x30			

8004 C Ráčna Zyklop Metal s přepínací páčkou a upínací částí 1/2"

- Pohodlná změna směru přepínací páčkou
- Extrémně štíhlá ráčna s dlouhou páčkou
- Zpětný úhel jen 5 stupňů
- Bezpečné upevnění ořechu

8004 C Ráčna Zyklop Metal s přepínací páčkou a upínací částí 1/2"



Code	EAN						
05004064001	4013288 174062	1/2"	281,0	34	37		3

8790 C Impaktor Nástrčná hlavice, upínací část 1/2"

Impaktor nástrčná hlavice pro použití s elektrickými nebo pneumatickými rázovými utahovákami s 12,5 mm = 1/2" připojovací rozměr. Impaktor technologie se stará o nadprůměrné prostoje také v případě extrémních požadavků.

S Take it easy identifikátorem nářadí s barevným označením podle velikostí - pro snadné a rychlé nalezení potřebného nářadí. S šestihraným profilem a drážkou s vrtem.

Šestihraný profil umožňuje přenášení vysoké síly a zatěžuje hrany matky popř. hlavy šroubu méně než dvanáctihraný profil. Pro šrouby a matice s vnějším šestihranem.

- Pro použití s elektrickými nebo pneumatickými rázovými utahovákami s 12,5 mm = 1/2" připojovací rozměr
- Technologie impaktoru pro nadprůměrnou životnost
- Šestihraný profil umožňuje přesné a k profilu šetrné šroubování s vysokým přenosem síly
- S identifikátorem nářadí Take it easy: barevné označení podle velikostí
- S příčným vrtem a kruhovou drážkou pro upevnění zajišťovacího kolíku a zajišťovacího kroužku strojně poháněného nářadí

8790 C Impaktor Nástrčná hlavice, upínací část 1/2"



Code	EAN						
05004570001	210012	13,0	38,0	21,0	24,0		1
05004571001	210029	14,0	38,0	22,0	24,0		1
05004572001	210036	15,0	38,0	24,0	24,0		1
05004573001	210043	16,0	38,0	24,0	24,0		1
05004574001	210050	17,0	38,0	26,0	26,0		1
05004575001	210067	18,0	38,0	28,0	28,0		1
05004576001	210074	19,0	38,0	28,0	28,0		1
05004577001	210081	20,0	38,0	26,0	30,0		1
05004578001	210098	21,0	38,0	26,0	30,0		1

Belt C Impaktor 1 sada nástrčných hlavíc („ořechů“), upínací část 1/2"

Robustní textilní pás (Belt) v typickém designu Wera s 9 Impaktor nástrčnými hlavicemi na nejužším prostoru. Otočný mechanismus s lehkým chodem se stará o bezpečné uchycení a snadné odebrání hlavíc. Včetně karabiny pro upevnění na smyčkách pásu nebo kapsách. S textilní zadní částí a páskem suchého zipu pro snadné upevnění např. na stěně, regálu, dílenský vozík a Wera 2go přepravní systém nářadí.

Impaktor hlavice pro použití s elektrickými nebo pneumatickými rázovými utahováký s 12,5 mm = 1/2" přípojovací rozměr. Impaktor technologie se stará o nadprůměrné prostoje také v případě extrémních požadavků.

S Take it easy identifikátorem nářadí s barevným označením podle velikostí - pro snadné a rychlé nalezení potřebného nářadí. S šestihřanným profilem a drážkou s vrtem. Šestihřanný profil umožňuje přenášení vysoké síly a zatěžuje hrany matky popř. hlavy šroubu méně než dvanáctihřanný profil. Pro šrouby a matice s vnějším šestihřanem.

- 9-dílná sada hlavíc na robustním textilním pásu, 1/2"
- Lehce jdoucí otáčivý mechanismus pro bezpečné přidržování a snadné odebrání nářadí
- Zvláště vhodné pro použití s běžnými impaktními/rázovými utahováký
- S identifikátorem nářadí Take it easy: barevné označení podle velikostí
- Vhodné pro připevnění na stěnu, regál, dílenský vozík a systém Wera 2go

Belt C Impaktor 1 sada nástrčných hlavíc („ořechů“), upínací část 1/2"



Code	EAN		
05004580001	210104		1
		● 8790 C Impaktor 1x 13,0x38,0; 1x 14,0x38,0; 1x 15,0x38,0; 1x 16,0x38,0; 1x 17,0x38,0; 1x 18,0x38,0; 1x 19,0x38,0; 1x 20,0x38,0; 1x 21,0x38,0	
		Belt C Impaktor 0/9 1x 71,0x210,0	
		Pás na suchý zip 30 1x 30,0x200,0	

Magnetická lišta na hlavice C Impaktor 1 se sadou nástrčných hlavíc, přípojovací rozměr 1/2"

Magnetická lišta na hlavice s 9 nástrčnými klíči Impaktor pro použití s rázovými šroubováký s elektrickým nebo pneumatickým pohonem a přípojovacím rozměrem 12,5 mm = 1/2".

Technologie Impaktor zajišťuje nadprůměrnou životnost i při extrémních požadavcích. Použitý šestihřanný profil umožňuje přenos vysokých sil při současné přesnosti a ochraně profilu.

S identifikátorem nářadí Take it easy s barevným označením podle velikostí – pro jednoduché a rychlé nalezení potřebného nářadí.

Magnetická lišta umožňuje dočasné připevnění ke kovovým povrchům a díky funkci twist to unlock bezpečné zajištění a odjištění hlavice.

- 9dílná sada hlavíc na magnetické liště, 1/2"
- Pro použití s elektrickými nebo pneumatickými rázovými utahováký s 12,5 mm = 1/2" přípojovací rozměr
- Technologie impaktoru pro nadprůměrnou životnost
- Šestihřanný profil umožňuje přesné a k profilu šetrné šroubování s vysokým přenosem síly
- S příčným vrtem a kruhovou drážkou pro upevnění zajišťovacího kolíku a zajišťovacího kroužku strojně poháněného nářadí

Magnetická lišta na hlavice C Impaktor 1 se sadou nástrčných hlavíc, přípojovací rozměr 1/2"



Code	EAN		
05005490001	223289		1
		● 8790 C Impaktor 1x 13,0x38,0; 1x 14,0x38,0; 1x 15,0x38,0; 1x 16,0x38,0; 1x 17,0x38,0; 1x 18,0x38,0; 1x 19,0x38,0; 1x 20,0x38,0; 1x 21,0x38,0	
		9602 1x 30,0x370,0	

8790 C Impaktor Deep Nástrčná hlavice, upínací část 1/2"

Dlouhá nástrčná hlavice Impaktor pro použití s elektrickými nebo pneumatickými šroubováky s přípojovacím rozměrem 12,5 mm = 1/2".

Pro použití i na hluboké šroubové spoje a vyčnívající závitové tyče. Technologie Impaktor zajišťuje nadprůměrnou životnost i při extrémních požadavcích.

S identifikátorem nářadí Take it easy s barevným označením podle velikostí – pro jednoduché a rychlé nalezení potřebného nářadí. Se šestihřanným profilem a drážkou s dírou.

Šestihřanný profil umožňuje přenos velkých sil a méně namáhá hrany matice nebo hlavy šroubu než dvanáctihřanný profil. Pro šrouby a matice s vnějším šestihřanem.

- Robustní nástrčné hlavice Impaktor pro extrémně vysoké zatížení; pro použití s elektrickými nebo pneumatickými šroubováky s přípojovacím rozměrem 12,5 mm = 1/2"
- Dlouhé nástrčné klíče pro hluboké šroubové spoje, vhodné také pro odpovídající vyčnívající závitové tyče v úzkých montážních prostorech
- S příčným vrtem a kruhovou drážkou pro upevnění zajišťovacího kolíku a zajišťovacího kroužku strojně poháněného nářadí

8790 C Impaktor Deep Nástrčná hlavice, upínací část 1/2"



Code	EAN		mm	mm	mm	mm	
05004830001	221926		13,0	83,0	21,0	24,0	1
05004831001	221933		14,0	83,0	22,0	24,0	1
05004832001	221940		15,0	83,0	24,0	24,0	1
05004833001	221957		16,0	83,0	24,0	24,0	1
05004834001	221964		17,0	83,0	26,0	26,0	1
05004835001	221995		18,0	83,0	28,0	28,0	1
05004836001	222008		19,0	83,0	28,0	28,0	1
05004837001	222015		21,0	83,0	30,0	27,0	1
05004838001	222107		22,0	83,0	32,0	28,0	1
05004839001	222114		24,0	83,0	34,0	30,0	1
05004840001	222121		27,0	83,0	38,0	33,0	1

8790 C Impaktor Deep Set 1

Sada s 11 nástrčnými klíči Impaktor Deep pro použití s rázovými šroubováky s pneumatickým nebo elektrickým pohonem a přípojovacím rozměrem 12,5 mm = 1/2". Dlouhé provedení pro hluboké šroubové spoje a vyčnívající závitové tyče. Technologie Impaktor zajišťuje nadprůměrnou životnost i při extrémních požadavcích. Použitý šestihřanný profil umožňuje přenos vysokých sil při současné přesnosti a ochraně profilu.

S identifikátorem nářadí Take it easy s barevným označením podle velikostí – pro snadné a rychlé nalezení požadovaného nářadí.

- Dlouhé 1/2" nástrčné hlavice pro hluboké šroubování v úzkých stavebních prostorách a přesahující závitové tyče
- Pro použití s elektrickými nebo pneumatickými rázovými utahovacími s 12,5 mm = 1/2" přípojovacím rozměrem
- Technologie impaktoru pro nadprůměrnou životnost
- Šestihřanný profil umožňuje přesné a k profilu šetrné šroubování s vysokým přenosem síly
- S příčným vrtem a kruhovou drážkou pro upevnění zajišťovacího kolíku a zajišťovacího kroužku strojně poháněného nářadí
- Identifikátor Take it easy: Barevné rozlišovací označení rozměru nástroje
- V robustním textilním boxu

8790 C Impaktor Deep Set 1

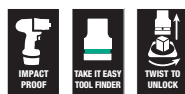

Code	EAN		
05004841001	224088		1
		8790 C Impaktor Deep 1x 13,0x83,0; 1x 14,0x83,0; 1x 15,0x83,0; 1x 16,0x83,0; 1x 17,0x83,0; 1x 18,0x83,0; 1x 19,0x83,0; 1x 21,0x83,0; 1x 22,0x83,0; 1x 24,0x83,0; 1x 27,0x83,0	

8790 HMC Nástrčná hlavice Zyklop, upínací část 1/2"

- Sada ořechů Zyklop 1/2"
- Pro ruční i strojové ovládání (non impact)
- Rýhování na zadním konci pro lepší záběr při ručním ovládání
- Se zajišťovací drážkou pro kuličku
- S identifikátorem nářadí Take it easy: Barevné označení podle velikostí

8790 HMC Nástrčná hlavice Zyklop, upínací část 1/2"



Code	EAN		mm	mm	mm	mm	mm	
05003601001	120618		10,0	37,0	15,5	24,0	1	
05003602001	120625		11,0	37,0	16,5	24,0	1	
05003603001	120656		12,0	37,0	17,5	24,0	1	
05003604001	120663		13,0	37,0	19,0	24,0	1	
05003605001	120670		14,0	37,0	20,0	24,0	1	
05003606001	120687		15,0	37,0	21,0	24,0	1	
05003607001	120694		16,0	37,0	22,5	24,0	1	
05003608001	120700		17,0	37,0	24,0	26,0	1	
05003609001	120717		18,0	37,0	25,0	26,0	1	
05003610001	120724		19,0	37,0	26,5	26,0	1	
05003611001	120731		20,0	37,0	28,0	26,0	1	
05003612001	120748		21,0	37,0	29,0	26,0	1	
05003613001	120755		22,0	37,0	30,5	26,0	1	
05003614001	120762		24,0	37,0	33,0	28,0	1	
05003615001	120779		27,0	40,0	36,5	32,0	1	
05003616001	120786		30,0	42,0	40,0	34,0	1	
05003617001	120793		32,0	42,0	42,0	36,0	1	
05003618001	120809			37,0	15,5	24,0	1	3/8"
05003619001	120816			37,0	16,5	24,0	1	7/16"
05003620001	120823			37,0	19,0	24,0	1	1/2"
05003621001	120830			37,0	20,0	24,0	1	9/16"
05003622001	120847			37,0	21,0	24,0	1	19/32"
05003623001	120854			37,0	22,5	24,0	1	5/8"
05003624001	120861			37,0	25,5	26,0	1	11/16"
05003625001	120878			37,0	26,5	26,0	1	3/4"
05003626001	120885			37,0	28,0	26,0	1	25/32"
05003627001	120892			37,0	29,0	26,0	1	13/16"
05003628001	120908			37,0	30,5	26,0	1	7/8"
05003629001	120915			37,0	33,0	28,0	1	15/16"
05003630001	120922			37,0	33,0	28,0	1	31/32"
05003631001	120939			40,0	36,5	32,0	1	1"
05003632001	120946			40,0	36,5	32,0	1	1 1/16"
05003633001	120953			40,0	40,0	34,0	1	1 1/8"
05003634001	120960			42,0	40,0	34,0	1	1 3/16"
05003635001	120977			42,0	42,0	36,0	1	1 1/4"

8790 HMC HF Nástrčná hlavice Zyklop, s přidržovací funkcí, upínací část 1/2"

- Ořech (non impact) pro použití v ručním i strojním provozu
- Přidržovací funkce drží šrouby bezpečně na nářadí
- S identifikátorem nářadí Take it easy: Barevné označení podle velikostí
- Chromvanadová ocel, matně chromovaná
- Se zajišťovací drážkou pro kuličku, rýhováním na zadním konci pro lepší záběr při ručním ovládání

8790 HMC HF Nástrčná hlavice Zyklop, s přidržovací funkcí, upínací část 1/2"



Code	EAN		mm	mm	mm	mm	mm	mm	
05003730001	180957		10,0	37,0	17,8	23,5	10,4	1	
05003731001	180964		11,0	37,0	18,8	23,5	10,4	1	
05003732001	180971		12,0	37,0	20,4	23,5	11,4	1	
05003733001	181022		13,0	37,0	21,4	23,5	11,4	1	
05003734001	181039		14,0	37,0	22,6	23,5	11,4	1	
05003735001	181046		15,0	37,0	23,6	23,5	12,0	1	
05003736001	181053		16,0	37,0	25,0	23,5	12,0	1	
05003737001	181060		17,0	37,0	26,8	23,5	12,5	1	
05003738001	181077		18,0	37,0	28,0	23,5	12,5	1	
05003739001	181084		19,0	37,0	29,2	23,5	14,0	1	

Belt C 1 sada nástrčných hlavic („ořechů“) Zyklop, s přidržovací funkcí, upínací část 1/2"

Robustní textilní pás (Belt) v typickém Wera designu s 6 hlavicemi plus nástroj na odebrání matic na nejužším prostoru. Lehce jdoucí otáčivý mechanismus se stará o bezpečné držení a snadné odebrání hlavic z pásu.

S identifikátorem nástrojů Take it easy s barevným označením podle velikostí – pro snadné a rychlé nalezení potřebného nástroje. Včetně karabinového háčku pro připevnění na poutko opasku nebo kapsy.

Hlavice s přidržovací funkcí pro zvlášť komfortní šroubování se sníženým nebezpečím ztráty šroubu při přivádění k montovnému dílu. Se zadní částí z rounda a suchým zipem pro snadné připevnění např. na stěnu, regál, dílenský vozík a přepravní systém nářadí Wera 2go.

- 7dílná sada bitových hlavic na robustním textilním pásu 1/2"
- Hlavice s přidržovací funkcí šroubů/matic
- Lehce jdoucí otáčivý mechanismus pro bezpečné přidržování a snadné odebrání nářadí
- S identifikátorem nářadí Take it easy: Barevné označení podle velikostí
- Vhodné pro připevnění na stěnu, regál, dílenský vozík a systém Wera 2go

Belt C 1 sada nástrčných hlavic („ořechů“) Zyklop, s přidržovací funkcí, upínací část 1/2"

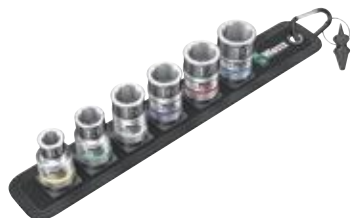

Code	EAN		
05003995001	204400		1
		● 8790 HMC HF 1x 10,0x37,0; 1x 13,0x37,0; 1x 15,0x37,0; 1x 16,0x37,0; 1x 17,0x37,0; 1x 19,0x37,0	
		Nástroj na vytažení matice 1x 14,0x43,0	
		Belt C 0/6 1x 45,0x275,0	
		Pás na suchý zip 30 1x 30,0x200,0	

Magnetická lišta C Imperial 1, se sadou palcových nástrčných hlavic, připojovací vnitřní čtyřhran 1/2"

Magnetická lišta pro 9 ručně i strojně ovládaných hlavic Non-impact s upínacím vnitřním čtyřhranem 1/2".

Bajonetový upínací systém Twist to unlock umožňuje pevné upnutí a snadné sejmutí hlavic.

Identifikátor Take it easy: Barevné rozlišovací označení rozměru nástroje. Možnost přechodného uchycení lišty na kovové stěny i vnitřní plochy karoserie servisních vozů atd.

- 9dílná sada hlavic na magnetické liště, 1/2"
- Magnetická lišta se spolehlivým upínacím systémem Twist to unlock. Snadné uvolnění i upnutí hlavic. Pro přechodné uchycení na kovové stěny, panely i vnitřní plochy karoserie servisních vozů
- Dokonale funkční bajonetový mechanismus pro pevné upnutí a snadné sejmutí nástavců
- Identifikátor Take it easy: Barevné rozlišovací označení rozměru nástroje

Magnetická lišta C Imperial 1, se sadou palcových nástrčných hlavic, připojovací vnitřní čtyřhran 1/2"

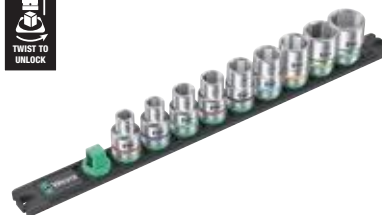

Code	EAN		
05005480001	223296		1
		● 8790 HMC 1x 3/8"x37,0; 1x 7/16"x37,0; 1x 1/2"x37,0; 1x 9/16"x37,0; 1x 5/8"x37,0; 1x 11/16"x37,0; 1x 3/4"x37,0; 1x 7/8"x37,0; 1x 1"x40,0	
		9602 1x 30,0x370,0	

8790 HMC HF 1 sada nástrčných hlavic („ořechů“) Zyklop, s přidržovací funkcí, upínací část 1/2"

Sada ořechů s přidržovací funkcí pro zvláště komfortní šroubování s omezeným nebezpečím ztráty šroubu při přivádění k utahovanému dílu.

- Kompaktní, textilní box s vysokou pevností. Nízká hmotnost, malý objem
- Ořechy s bity (non impact) pro použití v ručním i strojním provozu
- Přidržovací funkce drží šrouby bezpečně na nářadí
- S identifikátorem nářadí Take it easy: Barevné označení podle velikostí
- Rýhování na zadním konci ořechu pro lepší záběr při ručním ovládání

8790 HMC HF 1 sada nástrčných hlavic („ořechů“) Zyklop, s přidržovací funkcí, upínací část 1/2"



Code	EAN			
05004203001	184238			1
		●	8790 HMC HF 1x 10,0x37,0; 1x 11,0x37,0; 1x 12,0x37,0; 1x 13,0x37,0; 1x 14,0x37,0; 1x 15,0x37,0; 1x 16,0x37,0; 1x 17,0x37,0; 1x 18,0x37,0; 1x 19,0x37,0	
			Pás na suchý zip 120 1x 50,0x120,0	

8790 C Wheel Impaktor Nástrčná hlavice, upínací část 1/2"

Impaktor nástrčná hlavice, 1/2", pro použití s rázovými utahovými; s otočným a volnoběžným umělohmotným pláštěm pro vyšší pracovní rychlost, lepší vedení během šroubování a dodatečná ochrana ráfků.

- Pro použití s elektrickými nebo pneumatickými rázovými utahovými s 12,5 mm = 1/2" přípojovací rozměr
- Robustní Impaktor provedení pro extrémně vysoké zatížení
- Šestihřanný profil umožňuje přesné a k profilu šetrné šroubování s vysokým přenosem síly
- S identifikátorem nářadí Take it easy: Barevné označení podle velikostí

8790 C Wheel Impaktor Nástrčná hlavice, upínací část 1/2"



	EAN					
Code	4013288		mm	mm	mm	
05004590001	210739		17,0	85,0	30,0	1
05004591001	210746		19,0	85,0	30,0	1
05004592001	210753		21,0	85,0	32,0	1

Wheel Impaktor C Set 1 sada nástrčných hlavíc („ořechů“), upínací část 1/2"

3 Impaktor nástrčné hlavice 1/2", pro použití s rázovými utahováky; s otočným a volnoběžným umělohmotným pláštěm pro vyšší pracovní rychlost, lepší vedení během šroubování a dodatečná ochrana ráfků. Uvnitř se nacházející umělohmotný nástavec pro ochranu povrchu šroubů kol.

Wheel Impaktor C Set 1 sada nástrčných hlavíc („ořechů“), upínací část 1/2"



Code		EAN		
05004595001		4013288		
		210760		1
		● 8790 C Wheel Impaktor		
		1x 17,0x85,0x30,0; 1x 19,0x85,0x30,0;		
		1x 21,0x85,0x32,0		

8790 HMC Deep Nástrčná hlavice, upínací část 1/2"

Dlouhý 1/2" ruční a strojní nástrčná hlavice (ISO 2725-Teil 3) se zajišťovací drážkou pro kuličku; pro šrouby a matice s vnějším šestihranem.

Pro použití v ručním a strojním provozu (non-impact) také u hlubokého šroubování a přesahujících závitových tyčí.

S Take it easy identifikátorem nářadí s barevným označením podle velikostí - pro snadné a rychlé nalezení potřebného nářadí. Dobře sedící pro snadný úchop také s rukama od oleje. Šestihraný profil umožňuje přenášení vysoké síly a zatěžuje hrany matky popř. hlavy šroubu méně než dvanáctihraný profil.

Jemně ozubené ráčny umožňují vyhnout se použití dvanáctihraného profilu i v místech s nedostatečným prostorem.

- Dlouhé nástrčné hlavice pro hluboké šroubování také u přesahujících závitových tyčí v úzkých stavebních prostorech
- Šestihraný profil umožňuje přesné šroubování s vysokým přenosem síly a je přitom šetrný k profilu
- Rýhování na zadním konci pro lepší záběr při ručním ovládní
- Z matného pochromovaného chrom-vanadia

8790 HMC Deep Nástrčná hlavice, upínací část 1/2"



Code	EAN		mm	mm	mm	mm	
05004550001	210562		10,0	83,0	15,5	21,8	1
05004551001	210579		11,0	83,0	16,7	22,0	1
05004552001	210586		12,0	83,0	18,0	22,0	1
05004553001	210593		13,0	83,0	19,2	22,0	1
05004554001	210609		14,0	83,0	20,5	22,0	1
05004555001	210616		15,0	83,0	22,0	20,7	1
05004556001	210623		16,0	83,0	22,0	20,7	1
05004557001	210630		17,0	83,0	24,0	22,2	1
05004558001	210647		18,0	83,0	26,0	23,2	1
05004559001	210654		19,0	83,0	26,0	23,2	1
05004560001	210661		20,0	83,0	28,0	25,2	1
05004561001	210678		21,0	83,0	28,0	25,2	1
05004562001	210685		22,0	83,0	30,0	27,2	1
05004563001	210692		24,0	83,0	32,0	28,2	1

Belt C Deep 1 sada nástrčných hlavíc („ořechů“), upínací část 1/2"

- 6-dílná sada hlavíc na robustním textilním pásu, 1/2"
- Lehce jdoucí otáčivý mechanismus pro bezpečné přidržování a snadné odebrání nářadí
- Dlouhé 1/2" nástrčné hlavice pro hluboké šroubování v úzkých stavebních prostorách a přesahující závitové tyče
- Šestihranný profil umožňuje přesné a k profilu šetrné šroubování s vysokým přenosem síly
- S identifikátorem nářadí Take it easy: Barevné označení podle velikostí

Belt C Deep 1 sada nástrčných hlavíc („ořechů“), upínací část 1/2"

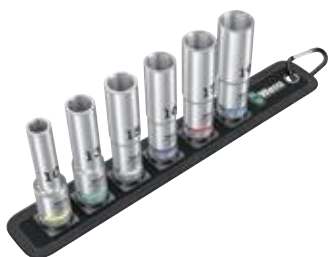

Code		EAN			
		4013288			
05004565001		210708			1
			●	8790 HMC Deep 1x 10,0x83,0; 1x 13,0x83,0; 1x 15,0x83,0; 1x 16,0x83,0; 1x 17,0x83,0; 1x 19,0x83,0	
				Belt C 0/6 1x 45,0x275,0	
				Pás na suchý zip 30 1x 30,0x200,0	

Magnetická lišta na hlavice C Deep 1 se sadou nástrčných hlavic, přípojovací rozměr 1/2"



Code		EAN			
		4013288			
05005470001		223272			1
			●	8790 HMC Deep 1x 10,0x83,0; 1x 13,0x83,0; 1x 15,0x83,0; 1x 16,0x83,0; 1x 17,0x83,0; 1x 19,0x83,0	
				9602 1x 30,0x370,0	

8790 HMC Deep Nástrčná hlavice s výřezem na dřívku, přípojovací rozměr 1/2"

Nástrčná hlavice pro šrouby a matice s vnějším šestihranem, 1/2", dlouhé provedení. Drážky na boku pro montáž vestavěných konektorů.

Se zajišťovací drážkou pro kuličku. Pro ruční a strojní ovládání (non impact).

- Drážky na boku pro montáž shora a bočně zapojených vestavěných konektorů

8790 HMC Deep Nástrčná hlavice s výřezem na dřívku, přípojovací rozměr 1/2"



	EAN							
Code	4013288	mm	mm	mm	mm	mm		
05138007001	233547	17,0	76,0	24,0	24,0	10,0		1

8767 C HF TORX® zástrčný nástavec Zyklop, s přidržovací funkcí, upínací část 1/2"

- Ořech s bitem (non impact) pro použití v ručním i strojním provozu
- Přidržovací funkce drží šrouby bezpečně na nářadí
- S identifikátorem nářadí Take it easy: Barevné označení podle velikostí
- Rýhování na zadním konci pro lepší záběr při ručním ovládání
- Chromvanadová ocel, matně chromovaná

8767 C HF TORX® zástrčný nástavec Zyklop, s přidržovací funkcí, upínací část 1/2"



Code	EAN							
05003830001	183316		TX 20	60,0	16,4	23,5	21,5	1
05003850001	183545		TX 20	140,0	16,4	23,5	101,5	1
05003831001	183323		TX 25	60,0	16,4	23,5	21,5	1
05003851001	183552		TX 25	140,0	16,4	23,5	101,5	1
05003832001	183330		TX 27	60,0	16,4	23,5	21,5	1
05003852001	183569		TX 27	140,0	16,4	23,5	101,5	1
05003833001	183347		TX 30	60,0	16,4	23,5	21,5	1
05003853001	183576		TX 30	140,0	16,4	23,5	101,5	1
05003834001	183354		TX 40	60,0	16,4	23,5	21,5	1
05003854001	183583		TX 40	140,0	16,4	23,5	101,5	1
05003835001	183361		TX 45	60,0	16,4	23,5	21,5	1
05003855001	184443		TX 45	140,0	16,4	23,5	101,5	1
05003836001	183378		TX 50	60,0	21,4	23,5	21,5	1
05003856001	183606		TX 50	140,0	21,4	23,5	101,5	1
05003837001	183385		TX 55	60,0	21,4	23,5	21,5	1
05003857001	183613		TX 55	140,0	21,4	23,5	101,5	1
05003838001	183392		TX 60	60,0	21,4	23,5	21,5	1
05003858001	183620		TX 60	140,0	21,4	23,5	101,5	1

Belt C 3 TORX® HF sada zástrčných nástavců Zyklop TORX®, s přidržovací funkcí, upínací část 1/2"

Robustní textilní pás (Belt) v typickém Wera designu s 6 zástrčnými nástavci na nejužším prostoru. Lehce jdoucí otáčivý mechanismus se stará o bezpečné držení a snadné odebrání nástavců. S identifikátorem nářadí Take it easy s barevným označením podle velikostí – pro snadné a rychlé nalezení potřebného nářadí. Včetně karabinového háčku pro připevnění na poutko opasku nebo kapsy.

Zvlášť krátké, stabilní zástrčné nástavce s přednostmi technologie Wera Bit. Zástrčné nástavce s přidržovací funkcí pro zvlášť komfortní šroubování a sníženým nebezpečím ztráty šroubu při přivádění k montovanému dílu.

Se zadní částí z rouna a suchým zipem pro snadné připevnění např. na stěnu, regál, dílenský vozík a přepravní systém nářadí Wera 2go.

- 6-dílná sada hlavice na robustním textilním pásu, 1/2"
- Zástrčné nástavce s přednostmi technologie Wera Bit
- Zástrčné nástavce s přidržovací funkcí šroubů
- Lehce jdoucí otáčivý mechanismus pro bezpečné přidržování a snadné odebrání nářadí
- Vhodné pro připevnění na stěnu, regál, dílenský vozík a systém Wera 2go

Belt C 3 TORX® HF sada zástrčných nástavců Zyklop TORX®, s přidržovací funkcí, upínací část 1/2"



Code	EAN		
05003997001	204882		1
		8767 C HF 1x TX 25x60,0; 1x TX 30x60,0; 1x TX 40x60,0; 1x TX 45x60,0; 1x TX 50x60,0; 1x TX 55x60,0	
		Belt C 0/6 1x 45,0x275,0	
		Pás na suchý zip 30 1x 30,0x200,0	

Magnetická lišta na hlavice C 4 se sadou nástrčných hlavíc Zyklop, připojovací rozměr 1/2"

Magnetická lišta na hlavice s 9 ručně a strojově ovládanými nástrčnými hlavicemi (non-impact), 1/2". Otočný mechanismus s lehkým chodem zajišťuje bezpečné uchycení a snadné odebírání hlavíc.

S identifikátorem nářadí Take it easy s barevným označením podle velikostí – pro jednoduché a rychlé nalezení potřebného nářadí. Magnetická lišta umožňuje dočasné připevnění ke kovovým povrchům a díky funkci twist to unlock bezpečné zajištění a odjištění hlavice.

- 9dílná sada hlavíc na magnetické liště, 1/2"
- Magnetická lišta se spolehlivým upínacím systémem Twist to unlock. Snadné uvolnění i upnutí hlavíc. Pro přechodné uchycení na kovové stěny, panely i vnitřní plochy karoserie servisních vozů
- Dokonale funkční bajonetový mechanismus pro pevné upnutí a snadné sejmutí nástavců
- Identifikátor Take it easy: Barevné rozlišovací označení rozměru nástroje

Magnetická lišta na hlavice C 4 se sadou nástrčných hlavíc Zyklop, připojovací rozměr 1/2"

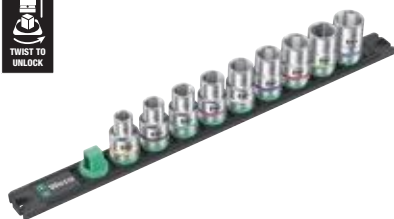

Code	EAN		
05005460001	4013288 223265		1
		8790 HMC 1x 10,0x37,0; 1x 12,0x37,0; 1x 13,0x37,0; 1x 14,0x37,0; 1x 15,0x37,0; 1x 16,0x37,0; 1x 17,0x37,0; 1x 18,0x37,0; 1x 19,0x37,0	
		9602 1x 30,0x370,0	

8767 C TORX® HF 1 sada zástrčných nástavců Zyklop TORX®, s přidržovací funkcí, upínací část 1/2"

- Kompaktní, textilní box s vysokou pevností. Nízká hmotnost, malý objem

8767 C TORX® HF 1 sada zástrčných nástavců Zyklop TORX®, s přidržovací funkcí, upínací část 1/2"



Code	EAN		
05004202001	4013288 184276		1
		8767 C HF 1x TX 20x60,0; 1x TX 25x60,0; 1x TX 27x60,0; 1x TX 30x60,0; 1x TX 40x60,0; 1x TX 45x60,0; 1x TX 50x60,0; 1x TX 55x60,0; 1x TX 60x60,0	

8767 C TORX® HF 2 sada bitových nástavců Zyklop TORX®, s přidržovací funkcí, upínací část 1/2"

- Kompaktní, textilní box s vysokou pevností. Nízká hmotnost, malý objem
- Dlouhé provedení

8767 C TORX® HF 2 sada bitových nástavců Zyklop TORX®, s přidržovací funkcí, upínací část 1/2"

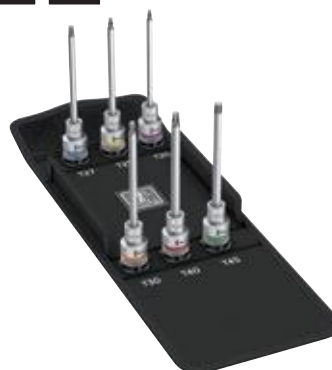

Code	EAN		
05004211001	4013288 185464		1
		8767 C HF 1x TX 20x140,0; 1x TX 25x140,0; 1x TX 27x140,0; 1x TX 30x140,0; 1x TX 40x140,0; 1x TX 45x140,0	
		Pás na suchý zip 120 1x 50,0x120,0	

8767 C TORX® HF 3 sada bitových nástavců Zyklop TORX®, s přidržovací funkcí, upínací část 1/2"

- Kompaktní, textilní box s vysokou pevností. Nízká hmotnost, malý objem
- Dlouhé provedení

8767 C TORX® HF 3 sada bitových nástavců Zyklop TORX®, s přidržovací funkcí, upínací část 1/2"

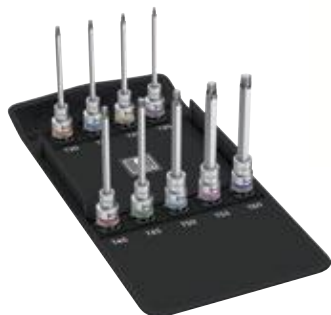

Code	EAN		
05004212001	185471		1
		8767 C HF 1x TX 20x140,0; 1x TX 25x140,0; 1x TX 27x140,0; 1x TX 30x140,0; 1x TX 40x140,0; 1x TX 45x140,0; 1x TX 50x140,0; 1x TX 55x140,0; 1x TX 60x140,0	
		Pás na suchý zip 120 1x 50,0x120,0	

8740 C HF Zyklop zástrčný nástavec, s přidržovací funkcí, upínací část 1/2"

- Ořech s bitem (non impact) pro použití v ručním i strojním provozu
- Přidržovací funkce drží šrouby bezpečně na nářadí
- S identifikátorem nářadí Take it easy: Barevné označení podle velikostí
- Rýhování na zadním konci pro lepší záběr při ručním ovládní
- Chromvanadová ocel, matně chromovaná

8740 C HF Zyklop zástrčný nástavec, s přidržovací funkcí, upínací část 1/2"



Code	EAN		mm	mm	mm	mm	mm	
05003820001	183217		4,0	60,0	14,0	21,5	21,5	1
05003840001	183484		4,0	140,0	14,0	21,5	101,5	1
05003821001	183224		5,0	60,0	14,0	21,5	21,5	1
05003841001	183491		5,0	140,0	14,0	21,5	101,5	1
05003822001	183231		6,0	60,0	14,0	21,5	21,5	1
05003842001	183507		6,0	140,0	14,0	21,5	101,5	1
05003823001	183248		7,0	60,0	14,0	23,5	21,5	1
05003843001	183514		7,0	140,0	14,0	23,5	101,5	1
05003824001	183255		8,0	60,0	16,0	23,5	21,5	1
05003844001	183521		8,0	140,0	16,0	23,5	101,5	1
05003825001	183262		10,0	60,0	16,0	23,5	21,5	1
05003845001	183538		10,0	140,0	16,0	23,5	101,5	1
05003826001	183279		12,0	60,0	21,0	23,5	23,0	1
05003827001	183286		14,0	60,0	22,0	23,5	23,0	1
05003828001	183293		17,0	60,0	24,5	25,5	23,0	1
05003829001	183309		19,0	60,0	26,5	27,5	23,0	1

Belt C 2 sada zástrčných nástavců na šrouby s vnitřním šestihranem, s přidržovací funkcí, upínací část 1/2"

Robustní textilní pás (Belt) v typickém Wera designu s 6 zástrčnými nástavci na nejužším prostoru. Lehce jdoucí otáčivý mechanismus se stará o bezpečné držení a snadné odebrání nástavců.

S identifikátorem nářadí Take it easy s barevným označením podle velikostí – pro snadné a rychlé nalezení potřebného nářadí. Včetně karabinového háčku pro připevnění na poukto opasku nebo kapsy. Zvlášť krátké, stabilní zástrčné nástavce s přednostmi technologie Wera Bit.

Zástrčné nástavce s přidržovací funkcí pro zvlášť komfortní šroubování a sníženým nebezpečím ztráty šroubu při přivádění k montovanému dílu. Se zadní částí z rouna a suchým zipem pro snadné připevnění např. na stěnu, regál, dílenský vozík a přepravní systém nářadí Wera 2go.

- 6-dílná sada hlavic na robustním textilním pásu, 1/2"
- Zástrčné nástavce s přednostmi technologie Wera Bit
- Zástrčné nástavce s přidržovací funkcí šroubů
- Lehce jdoucí otáčivý mechanismus pro bezpečné přidržování a snadné odebrání nářadí
- Vhodné pro připevnění na stěnu, regál, dílenský vozík a systém Wera 2go

Belt C 2 sada zástrčných nástavců na šrouby s vnitřním šestihranem, s přidržovací funkcí, upínací část 1/2"



Code	EAN		
05003996001	4013288 204424		1
		○ 8740 C HF 1x 4,0x60,0; 1x 5,0x60,0; 1x 6,0x60,0; 1x 7,0x60,0; 1x 8,0x60,0; 1x 10,0x60,0	
		Belt C 0/6 1x 45,0x275,0	
		Pás na suchý zip 30 1x 30,0x200,0	

8740 C HF 1 sada zástrčných nástavců Zyklop s vnitřním šestihranem, s přidržovací funkcí, upínací část 1/2"

- Kompaktní, textilní box s vysokou pevností. Nízká hmotnost, malý objem

8740 C HF 1 sada zástrčných nástavců Zyklop s vnitřním šestihranem, s přidržovací funkcí, upínací část 1/2"



Code	EAN		
05004201001	4013288 184283		1
		○ 8740 C HF 1x 4,0x60,0; 1x 5,0x60,0; 1x 6,0x60,0; 1x 7,0x60,0; 1x 8,0x60,0; 1x 10,0x60,0; 1x 12,0x60,0; 1x 14,0x60,0; 1x 17,0x60,0	
		Pás na suchý zip 120 1x 50,0x120,0	

8740 C HF 2 sada bitových nástavců Zyklop s vnitřním šestihranem, s přidržovací funkcí

- Kompaktní, textilní box s vysokou pevností. Nízká hmotnost, malý objem
- Dlouhé provedení

8740 C HF 2 sada bitových nástavců Zyklop s vnitřním šestihranem, s přidržovací funkcí



Code	EAN		
05004210001	4013288 185457		1
		○ 8740 C HF 1x 4,0x140,0; 1x 5,0x140,0; 1x 6,0x140,0; 1x 7,0x140,0; 1x 8,0x140,0; 1x 10,0x140,0	
		Pás na suchý zip 120 1x 50,0x120,0	

9529 C SB Stupňovitý montážní klíč 1/2"

- 5stupňová (3/8", 7/16", 1/2", 16 a 21 mm)
- Pro ráčny 1/2"
- Kovaná chromvanadová ocel

9529 C SB Stupňovitý montážní klíč 1/2"



	EAN								
Code	4013288	mm							
05136074001	228390	88,0							1

8796 LC Prodloužení Zyklop „flexible-lock“ s rychloběžným pouzdem, dlouhé, 1/2"

- Pro ořechy 1/2" s čtyřhranem a se zajišťovací kuličkou
- Systém flexible lock pro volitelné zajištění nebo rychlou výměnu nasazovaného nářadí
- S volnoběžným pouzdem pro bleskurychlé utahování a povolování šroubů a matic

8796 LC Prodloužení Zyklop „flexible-lock“ s rychloběžným pouzdem, dlouhé, 1/2"



	EAN								
Code	4013288	mm							
05003643001	121462	1/2"	250,0						1

8796 SC Prodloužení Zyklop „flexible-lock“ s rychloběžným pouzdem, krátké, 1/2"

- Pro ořechy 1/2" s čtyřhranem a se zajišťovací kuličkou
- Systém flexible lock pro volitelné zajištění nebo rychlou výměnu nasazovaného nářadí
- S volnoběžným pouzdem pro bleskurychlé utahování a povolování šroubů a matic

8796 SC Prodloužení Zyklop „flexible-lock“ s rychloběžným pouzdem, krátké, 1/2"



	EAN								
Code	4013288	mm							
05003642001	121455	1/2"	125,0						1

8794 LC Prodloužení Zyklop s rychloběžným pouzdem, dlouhé, 1/2"

Prodloužení Wera Zyklop s drsným rychloběžným pouzdem pro bleskurychlé utahování povolování šroubů a matic. Z matně chromované chromvanadové oceli.

8794 LC Prodloužení Zyklop s rychloběžným pouzdem, dlouhé, 1/2"



	EAN								
Code	4013288	mm							
05003638001	121431	1/2"	250,0						1

8794 SC Prodloužení Zyklop s rychloběžným pouzdem, krátké, 1/2"

Prodloužení Wera Zyklop s drsným rychloběžným pouzdem pro bleskurychlé utahování povolování šroubů a matic. Z matně chromované chromvanadové oceli.

8794 SC Prodloužení Zyklop s rychloběžným pouzdem, krátké, 1/2"



	EAN								
Code	4013288	mm							
05003637001	121424	1/2"	125,0						1

8789 C Vratidlo T Zyklop, 1/2"

Příčná rukojeť Wera Zyklop pro přenos vyšších utahovacích momentů. Pro ořechy 1/2" s čtyřhranem a se zajišťovací kuličkou. S posunovatelným připojovacím rozměrem, díky tomu možnost flexibilního použití. Z kvalitní matně chromované chromvanadové oceli.

8789 C Vratidlo T Zyklop, 1/2"



	EAN								
Code	4013288	mm							
05003636001	121530	1/2"	250,0						3

8795 C Kardanový kloub Zyklop, 1/2"

Kardanový kloub Wera Zyklop pro ořechy 1/2" s čtyřhranem a zajišťovací kuličkou.

8795 C Kardanový kloub Zyklop, 1/2"



Code	EAN	Icon	Unit	Value	Value	Value	Value	Value	Value
05003640001	121547	1/2"	69,0						1

8794 C Prodloužení Zyklop „Wobble“, 1/2"

Prodloužení „Wobble“ pro Wera Zyklop. S úhlem výkyvu 15° do všech směrů. Tím je zaručena rychlá a přesná práce ve skrytých a úzkých místech montáže.

8794 C Prodloužení Zyklop „Wobble“, 1/2"



Code	EAN	Icon	Unit	Value	Value	Value	Value	Value	Value
05003639001	121448	1/2"	52,0						1

8784 C2 Spojovací díl Zyklop, 1/2", 5/16"

Spojovací díl ze čtyřhranu na šestihran. Pro šestihřanné bity 5/16" podle DIN ISO 1173-C 8 a připojení řady Wera 2. S rychloupínací hlavou.

8784 C2 Spojovací díl Zyklop, 1/2", 5/16"



Code	EAN	Icon 1	Icon 2	Unit	Value	Value	Value	Value	Value
05003641001	119353	5/16"	1/2"	50,0					1

8009 Zyklop Pocket Set 1

Kompaktní ráčna Zyklop se zásobníkem bitů do kapsy.

Magnetické přímé uchycení pro bity 1/4" a hlavice 3/8". Velmi rychlá výměna nástrojů díky uchycení bez aretace.

Hlava s aretací v úhlech 0°, 15° a 90° umožňuje použití nástroje jako ráčny a ráčnového šroubováku. Jemné ozubení se 72 zuby umožňuje nízký zpětný úhel pouhých 5°. Široké možnosti použití díky 12 bitům integrovaným v rukojeti.

Robustní ráčnový mechanismus zajišťuje dostatečný utahovací moment. Dokonalá kombinace ráčny Zyklop s 12dílnou sadou šroubováků.

- Kompaktní ráčna Zyklop s integrovaným zásobníkem bitů
- Magnetické přímé uchycení současně mění ráčnu 3/8" na bitový ráčnový šroubovák 1/4"
- Volně otočná hlava ráčny s 5 definovanými fixacemi
- Přepínací ráčna s jemným ozubením (72 zubů) pro malý zpětný úhel pouhých 5°
- Neoddělitelný, otočný zásobník bitů pro snadné vyjmutí a bezpečné uložení bitů

8009 Zyklop Pocket Set 1



Code	EAN	Value	Value
05004280001	221834		1
		8009 1x 3/8"x1/4"x133,0	
		851/1 BTZ 1x PH 1x25; 1x PH 2x25	
		855/1 BTZ 1x PZ 1x25; 1x PZ 2x25	
		867/1 TORX® BTZ 1x TX 10x25; 1x TX 15x25; 1x TX 20x25; 1x TX 25x25	
		840/1 BTZ 1x 3,0x25; 1x 4,0x25; 1x 5,0x25; 1x 6,0x25	

8009 Zyklop Pocket Imperial Set 1



Code	EAN		
05004282001	4013288 221841		1
		<input checked="" type="checkbox"/> 8009 1x 3/8"x1/4"x133,0	
		<input checked="" type="checkbox"/> 851/1 BTZ 1x PH 1x25; 1x PH 2x25	
		<input checked="" type="checkbox"/> 867/1 TORX® BTZ 1x TX 10x25; 1x TX 15x25; 1x TX 20x25; 1x TX 25x25	
		<input checked="" type="checkbox"/> 840/1 Z 1x 1/8"x25; 1x 5/32"x25; 1x 3/16"x25; 1x 1/4"x25	
		<input checked="" type="checkbox"/> 868/1 Z 1x # 1x25; 1x # 2x25	

8009 Zyklop Pocket Set 2

Kompaktní ráčna Zyklop se zásobníkem bitů do kapsy. Magnetické přímé uchycení pro bity 1/4" a hlavice 3/8". Velmi rychlá výměna nástrojů díky uchycení bez aretace. Hlava s aretací v úhlech 0°, 15° a 90° umožňuje použití nástroje jako ráčny a ráčnového šroubováku.

Jemné ozubení se 72 zuby umožňuje nízký zpětný úhel pouhých 5°. Široké možnosti použití díky 12 bitům integrovaným v rukojeti. Robustní ráčnový mechanismus zajišťuje dostatečný utahovací moment. Dokonalá kombinace ráčny Zyklop s 12dílnou sadou šroubováků. Univerzální držák s délkou 75 mm pro bity 1/4" lze použít jako prodloužení.

Obsahuje hlavice nejběžnějších rozměrů. 1 robustní textilní pouzdro 9468 pro připevnění k opasku; vhodné také pro připojení k systému Wera 2go.

- Kompaktní ráčna Zyklop s integrovaným zásobníkem bitů
- Magnetické přímé uchycení současně mění ráčnu 3/8" na bitový ráčnový šroubovák 1/4"
- Volně otočná hlava ráčny s 5 definovanými fixacemi
- Přepínací ráčna s jemným ozubením (72 zubů) pro malý zpětný úhel pouhých 5°
- Neoddělitelný, otočný zásobník bitů pro snadné vyjmutí a bezpečné uložení bitů
- Univerzální držák s pouzdem z nerezové oceli a silným permanentním magnetem, lze použít jako prodloužení
- Robustní textilní pouzdro pro připevnění na opasek; vhodné také pro připojení k systému Wera 2go

8009 Zyklop Pocket Set 2



8009 Zyklop Pocket Imperial Set 2



Code	EAN			
05004281001	4013288 223050			1
		8009	1x 3/8"x1/4"x133,0	
		893/1/1	1x 1/4"x75	
		851/1 BTZ	1x PH 1x25; 1x PH 2x25	
		855/1 BTZ	1x PZ 1x25; 1x PZ 2x25	
		867/1 TORX® BTZ	1x TX 10x25; 1x TX 15x25; 1x TX 20x25; 1x TX 25x25	
		840/1 BTZ	1x 3,0x25; 1x 4,0x25; 1x 5,0x25; 1x 6,0x25	
		8790 HMB	1x 8,0x29,0; 1x 10,0x29,0; 1x 13,0x29,0	
		9468	1x 155,0x65,0	
		Pás na suchý zip 70	1x 50,0x70,0	

Code	EAN			
05004283001	4013288 223067			1
		8009	1x 3/8"x1/4"x133,0	
		893/1/1	1x 1/4"x75	
		851/1 BTZ	1x PH 1x25; 1x PH 2x25	
		867/1 TORX® BTZ	1x TX 10x25; 1x TX 15x25; 1x TX 20x25; 1x TX 25x25	
		840/1 Z	1x 1/8"x25; 1x 5/32"x25; 1x 3/16"x25; 1x 1/4"x25	
		868/1 Z	1x # 1x25; 1x # 2x25	
		8790 HMB	1x 5/16"x29,0; 1x 3/8"x29,0; 1x 1/2"x29,0	
		9468	1x 155,0x65,0	
		Pás na suchý zip 70	1x 50,0x70,0	

Zyklop Pocket

Obsáhlá a prostorově nenáročná kombinace ráčny/šroubováku. Kompaktní ráčna Zyklop se zásobníkem bitů do kapsy kalhot. Magnetické přímé uchycení pro bity 1/4" a hlavice 3/8". Velice rychlá výměna náradí díky uchycení bez aretace. Hlava s aretací v úhlech 0°, 15° a 90° umožňuje použití náradí jako ráčny a ráčnového šroubováku.

Jemné ozubení se 72 zuby umožňuje malý zpětný úhel pouhých 5°. Široké spektrum použití díky 12 bitům integrovaným v rukojeti. Robustní mechanika ráčny zajišťuje dostatečný přenos krouticího momentu. Perfektní kombinace ráčny Zyklop s 12dílnou sadou šroubováků.

75 mm dlouhý univerzální držák pro bity 1/4" je možné použít i jako nástavec. Včetně ořechů pro nejběžnější rozměry. V textilním pouzdru, vhodné pro připojení k systému Wera 2go.

- Kompaktní ráčna Zyklop s integrovaným zásobníkem bitů
- Magnetické přímé uchycení rychle mění ráčnu 3/8" na ráčnový šroubovák s uchycením bitu 1/4"
- Volně otočná hlava ráčny s 5 definovanými fixacemi
- Přepínací ráčna s jemným ozubením (72 zubů) pro malý zpětný úhel pouhých 5°
- Neoddělitelný, otočný zásobník bitů pro snadné vyjmutí a bezpečné uložení bitů

8009 Zyklop Pocket Set 3



Code	EAN		
05004284001	4013288 227560		1
		8009 1x 3/8"x1/4"x133,0	
		8794 SB 1x 3/8"x125,0	
		893/1/1 1x 1/4"x75	
		8790 HMB 1x 6,0x29,0; 1x 7,0x29,0; 1x 8,0x29,0; 1x 9,0x29,0; 1x 10,0x29,0; 1x 11,0x29,0; 1x 12,0x29,0; 1x 13,0x29,0; 1x 14,0x29,0; 1x 15,0x29,0; 1x 16,0x30,0; 1x 17,0x30,0	
		851/1 BTZ 1x PH 1x25; 1x PH 2x25	
		855/1 BTZ 1x PZ 1x25; 1x PZ 2x25	
		867/1 TORX® BTZ 1x TX 10x25; 1x TX 15x25; 1x TX 20x25; 1x TX 25x25	
		840/1 BTZ 1x 3,0x25; 1x 4,0x25; 1x 5,0x25; 1x 6,0x25	
		Pás na suchý zip 120 1x 50,0x120,0	

8009 Zyklop Pocket Set 4



Code	EAN		
05004285001	227591		1
		8009 1x 3/8"x1/4"x133,0	
		8794 SB 1x 3/8"x125,0	
		893/1/1 1x 1/4"x75	
		8790 HMB 1x 8,0x29,0; 1x 9,0x29,0; 1x 10,0x29,0; 1x 12,0x29,0; 1x 14,0x29,0; 1x 16,0x30,0; 1x 1/4"x29,0; 1x 5/16"x29,0; 1x 3/8"x29,0; 1x 7/16"x29,0; 1x 1/2"x29,0; 1x 9/16"x29,0	
		851/1 BTZ 1x PH 1x25; 1x PH 2x25	
		867/1 TORX® BTZ 1x TX 10x25; 1x TX 15x25	
		800/1 BTZ 1x 0,8x5,5x25; 1x 1,2x6,5x25	
		840/1 BTZ 1x 4,0x25; 1x 6,0x25	
		840/1 Z 1x 3/16"x25; 1x 1/4"x25	
		868/1 Z 1x # 1x25; 1x # 2x25	
		Pás na suchý zip 120 1x 50,0x120,0	

Koloss – ráčna jako kladivo!



Ráčna, kterou lze odborně použít i jako kladivo. Koloss je reverzibilní ráčna pro silné výkony, která je schopná přenášet utahovací moment nejméně 600 Nm. Dvojitý mechanismus západky a zpětný úhel pouhých 6° umožňují utahovat a povolovat šrouby rychle a přesně i ve stísněných podmínkách.

A to nejlepší: Žádný úder, absolutně žádný úder nemůže zničit mechaniku ráčny. Vícekomponentní rukojeť Kraftform pro optimální zatížení v tlaku, rázu a tahu; na konci rukojeti upnutí pro prodloužení Koloss 8780 C a středící kolík Koloss 8781 C.

V sadě je dále obsaženo: 1 podložka na ochranu materiálů a povrchů, 1 prodloužení Koloss pro přenos ještě vyšších utahovacích momentů, 1 odjišťovací kolík a 1 držák, díky kterému je prodloužení Koloss vždy po ruce.

- Uťahovací moment nejméně 600 Nm
- S průchozím čtyřhranem pro utahování doprava a doleva
- Včetně funkce kladiva
- Vícekomponentní rukojeť Kraftform pro optimální zatížení v tlaku, rázu a tahu
- Mechanika ráčny s jemným ozubením, malý zpětný úhel 6°

8002 C Koloss All Inclusive Set s pohonem 1/2"



Code	EAN		
05133862001	162403		1
		8002 C 1x 1/2"x341,0	
		8782 C 1x 50,0	
		8780 C 1x 341,0x137	
		8000 E 1x 40,5	
		8000 HLF 1x 175,0x75,0	

8002 C Koloss 1/2" s pohonem 1/2"



Code	EAN								
05003692001	144607								1
		8002 C							
		1x 1/2"x341,0							
		8782 C							
		1x 50,0							
		8000 HLF							
		1x 175,0x75,0							

Nástavec 8780 C Koloss

Prodloužení pro nástavec Wera Koloss ze zušlechtěné chrommolybdenové oceli s vysokou pevností a houževnatostí. Jako prodloužení lze použít s ráčnou Wera Koloss 8002 C pro zvýšení přenášeného utahovacího momentu. Vícekomponentní rukojeť Kraftform pro optimální zatížení v tlaku, rázu a tahu. Bezpečnostní pokyny trvale vypáleny laserem.

Nástavec 8780 C Koloss



Code	EAN	Ø	Ø						
05003695001	144614	341,0	137						1

8781 C Koloss středící kolík

Středící kolík pro Wera Koloss. Pro vyrovnání os a děr. Kónický kolík, kalená chrommolybdenová ocel s vysokou pevností a houževnatostí.

8781 C Koloss středící kolík



Code	EAN	Ø	Ø						
05003696001	144683	50	135,0						1

8782 C Koloss souprava podložek

Ochranné nástavce pro Wera Koloss. Na ochranu materiálů a povrchů utahovaných dílů. Flexibilní termoplastický elastomerový materiál pro trvalou pružnost a maximální ochranu.

8782 C Koloss souprava podložek



Code	EAN	#	mm						
05003697001	144690	2	50,0						1

8000 E Uvolňovací kolík



Code	EAN	Ø							
05136400001	194633	40,5							1

Belt C (textilní pás), 6dílný, neosazený

- Prázdný pás pro 6 ořechů/zástrčných nástavců, 1/2"
- S karabinovým háčkem
- Dokonale funkční bajonetový mechanismus pro pevné upnutí a snadné sejmutí nástavců
- Vhodné pro připevnění na stěnu, regál, dílenský vozík a systém Wera 2go

Belt C (textilní pás), 6dílný, neosazený



Code	EAN			
05003892001	4013288 205797			1
		Belt C 0/6		
		1x 45,0x275,0		
		Pás na suchý zip 30		
		1x 30,0x200,0		

9602 Magnetická lišta na hlavice, 1/2", bez výbavy

1 samostatná magnetická lišta (bez hlavice). Až pro 10 nástrčných hlavice nebo hlavice s bitem. S připojovacím čtyřhranem 1/2".

Spolehlivým upínacím systémem Twist to unlock, pro snadné uvolnění i upnutí hlavice. Možnost přechodného uchycení na kovové stěny, panely i vnitřní plochy karoserie servisních vozů.

- Magnetická lišta se spolehlivým upínacím systémem Twist to unlock. Snadné uvolnění i upnutí hlavice. Pro přechodné uchycení na kovové stěny, panely i vnitřní plochy karoserie servisních vozů
- Dokonale funkční bajonetový mechanismus pro pevné upnutí a snadné sejmutí nástavců
- Bez výbavy, až pro 10 hlavice, 1/2"

9602 Magnetická lišta na hlavice, 1/2", bez výbavy

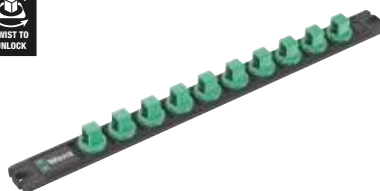

	EAN							
Code	4013288	mm	mm					1
05136422001	223340	30,0	370,0					

Belt C Impaktor (textilní pás), 9dílný, neosazený



Code	EAN			
05003893001	4013288 211484			1
		Belt C Impaktor 0/9		
		1x 71,0x210,0		
		Pás na suchý zip 30		
		1x 30,0x200,0		

Zyklop Mini – silná krása

Zyklop Mini 1

Ráčna na bity 1/4".

Zyklop Mini 2

Je vhodná pro upnutí ořechů Wera 8790 FA. Ty jsou díky jejich nízké výšce ideální pro obzvláště úzké prostory při šroubování.

Zyklop Mini 3

Mini ráčna vhodná pro přímé upnutí bitů s ořechy 1/4".



Zyklop Mini 1 & 2 & 3
Mechanika se 60 jemnými zuby umožňuje malý úhel zpětného otočení 6° pro přesnou práci.

Zyklop Mini 1 & 2 & 3
Malá výška je ideální pro všechny zvláště úzké montážní prostory.

Zyklop Mini 1 & 2 & 3
Proste przełączanie
Jednoduché přepínání vlevo/vpravo.

Wera Zyklop Mini 1: Symbióza síly a krásy. Neuvěřitelně robustní na základě zápusťkově kovanému celocelovému provedení. Udrží utahovací momenty až 65 Nm.

Malé provedení je vhodné zejména pro úzká místa šroubování. Rýhovací kolečko umožňuje rychlé šroubování. V sadě v osvědčené krabičce Wera Bit-Check s adaptérem na ořechy a klipem na opasek. Možnost jednoduchého upnutí a vyjmutí nástrojů. Vysoká robustnost a dlouhá životnost.

- Krabičky Bit-Check přesvědčí svou funkcí na minimální ploše
- Ráčna na bity Wera pro zvlášť rychlé šroubování i v úzkých místech
- Ideální pro úzká místa
- Houževnaté bity, pro univerzální použití
- V praktické a robustní krabičce Bit-Check

Bit-Check 30 Zyklop Mini 1



Code	EAN		
	4013288		
05073640001	144652		1
		8001 A 1x 1/4"x87,0	
		870/1 1x 1/4"x25 ¹⁾	
		889/4/1 K 1x 1/4"x50	
		851/1 TZ PH 2x PH 1x25; 3x PH 2x25; 1x PH 3x25	
		855/1 TH PZ 1x PZ 1x25; 3x PZ 2x25; 1x PZ 3x25	
		867/1 TZ TORX® 1x TX 10x25; 1x TX 15x25; 1x TX 20x25; 1x TX 25x25; 1x TX 30x25; 1x TX 40x25	
		867/1 Z TORX® B0 1x TX 10x25; 1x TX 15x25; 1x TX 20x25; 1x TX 25x25; 1x TX 30x25	
		800/1 TZ 1x 1,0x5,5x25	
		840/1 Z Hex-Plus 1x 3,0x25; 1x 4,0x25; 1x 5,0x25; 1x 6,0x25; 1x 8,0x25	

¹⁾S kuličkou, pro ručně poháněné nástrčkové klíče

Bit-Check 30 Zyklop Mini 2



Code	EAN		
05346293001	4013288 145765		1
		8001 A 1x 1/4"x87,0	
		889/4/1 K 1x 1/4"x50	
		870/1 1x 1/4"x25 ¹⁾	
		851/1 TZ PH 2x PH 1x25; 3x PH 2x25; 1x PH 3x25	
		867/1 TZ TORX® 1x TX 10x25; 1x TX 15x25; 1x TX 20x25; 1x TX 25x25; 1x TX 30x25; 1x TX 40x25	
		867/1 Z TORX® B0 1x TX 10x25; 1x TX 15x25; 1x TX 20x25; 1x TX 25x25; 1x TX 30x25	
		840/1 Z Hex-Plus 1x 3/32"x25; 1x 1/8"x25; 1x 5/32"x25; 1x 3/16"x25; 1x 1/4"x25	
		800/1 TZ 1x 1,0x5,5x25	
		868/1 Z 1x # 1x25; 3x # 2x25; 1x # 3x25	

¹⁾S kuličkou, pro ručně poháněné nástrčkové klíče

Kraftform Kompakt Zyklop Mini 2

Ráčny a šrouby ve formátu Kraftform Kompakt. Tyto zápusťkové kované ráčny Zyklop Mini 1 a Mini 2 v celocelovém provedení kombinují filigránový design s neuvěřitelnou pevností.

Pro zvlášť rychlé šroubování i v úzkých místech. Vždy, když šroubování pomocí stroje nebo běžného ručního nářadí není možné, nastupuje Zyklop Mini 1 nebo Zyklop Mini 2. 1 ráčna na bity Zyklop Mini 1; vhodná pro upnutí bitů s přípojovacím rozměrem vnějšího šestihranu 1/4" podle DIN ISO 1173-C 6,3 a E 6,3 a připojení řady Wera 1 a 4; díky adaptéru Wera 870/1 je možné použít i ořechy 1/4". 1 ráčna s ořechem Zyklop Mini 2; vhodná pro přímé upnutí speciálních ořechů Wera Zyklop 8790 FA.

Kraftform Kompakt Zyklop Mini 2



Code	EAN		
05135918001	4013288 182180		1
		8001 A 1x 1/4"x87,0	
		8005 Ráčna Zyklop Mini 2 1x 107	
		813 1x 1/4"x78	
		870/1 1x 1/4"x25 ¹⁾	
		851/1 Z PH 1x PH 1x25; 1x PH 2x25	
		855/1 Z PZ 1x PZ 1x25; 1x PZ 2x25	
		867/1 TORX® 1x TX 10x25; 1x TX 15x25; 1x TX 20x25; 1x TX 25x25; 1x TX 30x25; 1x TX 40x25	
		840/1 Z Hex-Plus 1x 3,0x25; 1x 4,0x25; 1x 5,0x25; 1x 6,0x25	
		8790 FA 1x 4,0; 1x 5,0; 1x 5,5; 1x 6,0; 1x 7,0; 1x 8,0; 1x 10,0; 1x 12,0; 1x 13,0	
		Pás na suchý zip 120 1x 50,0x120,0	

¹⁾S kuličkou, pro ručně poháněné nástrčkové klíče

Bit-Check 10 Zyklop Mini BiTorsion 1

Mnoho nářadí na minimální ploše. Třídění podle profilů a velikostí umožňuje rychlý přístup k bitům.

Ráčna na bity Wera. Zápustkově kované celooceťové provedení. Mechanika s 60 jemnými zuby umožňuje malý zpětný úhel 6° pro přesnou práci. Snadné přepínání levého a pravého chodu. Ergonomicky tvarovaná hlava a páčka ráčny.

- Ráčna na bity 1/4" a houževnaté bity

Bit-Check 10 Zyklop Mini BiTorsion 1



Code	EAN		
05057418001	195951		1
		8001 A 1x 1/4"x87,0	
		851/1 BTZ PH 1x PH 1x25; 1x PH 2x25	
		855/1 BTZ PZ 1x PZ 1x25; 1x PZ 2x25	
		867/1 TORX® BTZ 1x TX 15x25; 1x TX 20x25; 1x TX 25x25	
		840/1 BTZ Hex-Plus 1x 4,0x25; 1x 5,0x25	

Bit-Check 10 Zyklop Mini 1

Mnoho nářadí na minimální ploše. Třídění podle profilů a velikostí umožňuje rychlý přístup k bitům. Ráčna na bity Wera. Zápustkově kované celooceťové provedení.

Mechanika s 60 jemnými zuby umožňuje malý zpětný úhel 6° pro přesnou práci. Snadné přepínání levého a pravého chodu. Ergonomicky tvarovaná hlava a páčka ráčny.

- Houževnaté bity, pro univerzální použití

Bit-Check 10 Zyklop Mini 1



Code	EAN		
05073645001	168115		1
		8001 A 1x 1/4"x87,0	
		851/1 Z PH 1x PH 1x25; 1x PH 2x25	
		855/1 Z PZ 1x PZ 1x25; 1x PZ 2x25	
		867/1 TORX® 1x TX 15x25; 1x TX 20x25; 1x TX 25x25	
		840/1 Z Hex-Plus 1x 4,0x25; 1x 5,0x25	

Bicycle Set 1

Cyklistické dílny a náruživí cyklisti milují šroubování na kole. Specialista na šroubovací nářadí Wera nabízí prostřednictvím cyklistické sady 1 sortiment nářadí, který je díky kompaktní a designové textilní skládací tašce velmi mobilní a který může vyřešit nejběžnější případy šroubování na kole.

Robustní taška obsahuje ráčnu na bity Zyklop Mini 1 a 10 bitů s veškerými výhodami Wera-Bit-technologie, speciálně přizpůsobené nejběžnějším šroubovým spojům na kole.

S plastovými pákami na pneumatiky vyztuženými skelnými vlákny lze pneumatiky bezpečně sejmut z ráfku, aniž by došlo k jeho poškození.

- Kompaktní 14dílná sada šroubováků pro použití u jízdních kol, také pro mobilní použití
- Praktický sortiment pro samostatné provádění montážních prací a oprav
- Vhodné nářadí pro běžné profily šroubů u silničních kol, horských kol a elektrokol
- Robustní, k povrchům šetrná, kompaktní textilní skládací taška
- Sada včetně mini ráčny na bity, nástavce a dvou pák na pneumatiky s dalšími funkcemi

Bicycle Set 1



Code	EAN			
05004170001	207623			1
		8001 A	1x 1/4"x87,0	
		3899/4/1	1x 1/4"x100	
		851/1 Z PH	1x PH 2x25	
		867/1 TORX®	1x TX 10x25; 1x TX 25x25	
		840/1 Z Hex-Plus	1x 2,0x25; 1x 2,5x25; 1x 3,0x25; 1x 4,0x25; 1x 5,0x25; 1x 6,0x25; 1x 8,0x25	
		9502	1x 105.0	
		9503	1x 105.0	
		Pás na suchý zip 70	1x 50,0x70,0	

Bicycle Set 9

Spousta cyklistického nářadí v minimálním prostoru. Třídění 9 bitů z nerezové oceli podle profilů a velikostí umožňuje rychlý přístup ke správnému nářadí. S bitovou ráčnou Wera Zyklop Mini 1 zápusťkově kovaném celookovovém provedení.

Mechanismus s 60 jemnými zuby umožňuje malý zpětný úhel 6° pro přesnou práci. Rýhovací kolečko umožňuje rychlé šroubování v úzkých místech, kam se nevejde ráčna. Snadné přepínání levého a pravého chodu.

Ergonomicky tvarovaná hlava a páčka ráčny. S identifikátorem nářadí Take it easy s barevným označením podle velikostí – pro jednoduché a rychlé nalezení potřebného nářadí.

- 10dílná sada Zyklop Mini
- Mini ráčna vhodná pro přímé upnutí bitů s ořechy 1/4"
- Zápusťkově kované celookovové provedení pro kroutící momenty přes 65 Nm
- Mechanika ráčny s jemným ozubením a malý zpětný úhel 6°
- Bity z nerezové oceli

Bicycle Set 9



Code	EAN			
05004177001	220646			1
		8001 A	1x 1/4"x87,0	
		3851/1 TS PH	1x PH 2x25	
		3867/1 TS TORX®	1x TX 10x25; 1x TX 25x25	
		3840/1 TS	1x 2,0x25; 1x 2,5x25; 1x 3,0x25; 1x 4,0x25; 1x 5,0x25; 1x 6,0x25	

8001 A Zyklop Mini 1 Ráčna na bity 1/4" SB s 1/4" nasazení

Ráčna na bity Wera. Zcela jednoduché ovládání jen jednou rukou i na úzkých místech. Zápustkově kované celooceťové provedení. Mechanika s 60 jemnými zuby umožňuje malý zpěťný úhel 6° pro přesnou práci.

Rýhovací kolečko umožňuje rychlé šroubování v úzkých místech, kam se nevejde ráčna. Snadné přepínání levého a pravého chodu. Ergonomicky tvarovaná hlava a páčka ráčny. Pro upnutí bitů a ořechů 1/4".

- Vhodná pro přímé upnutí bitů s připojovacím rozměrem vnějšího šestihranu 1/4"
- Zápustkově kované celooceťové provedení
- Utahovací momenty více než 65 Nm
- Mechanika ráčny s jemným ozubením a malý zpěťný úhel 6°
- Ideální pro úzká místa

8001 A Zyklop Mini 1 Ráčna na bity 1/4" SB s 1/4" nasazení



Code	EAN			
05073230001	144638			1
		●	8001 A 1x 1/4"x87,0	
		○	870/1 1x 1/4"x25 ¹⁾	

¹⁾S kuličkou, pro ručně poháněné nástrčkové klíče

8011 Zyklop Mini 4 Ráčna na bity, 1/4"

- Pro ruční držáky bitů s upínáním bitů 1/4"

8011 Zyklop Mini 4 Ráčna na bity, 1/4"



	EAN							
Code	4013288		mm					
05003662001	234650	1/4"	50,0					1

8005 Ráčna Zyklop Mini 2

Zyklop Mini 2 pro přímé upnutí speciálních ořechů Wera Zyklop. Kombinuje jemný design s neuvěřitelnou robustností. K velmi rychlému šroubování i ve zvlášť úzkém prostoru. Vždy, když šroubování pomocí stroje nebo běžného ručního nářadí není možné, nastupuje Zyklop Mini 2.

- Přímé upnutí speciálních ořechů Zyklop
- Malý zpěťný úhel 6° pro přesnou práci
- Snadné přepínání levého a pravého chodu
- Ideální pro zvlášť úzká místa montáže

8005 Ráčna Zyklop Mini 2

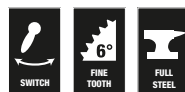

	EAN							
Code	4013288	mm						
05003660001	179616	107						1

8008 A Ráčna Zyklop Mini 3 s upínací částí 1/4"

Wera Zyklop Mini 3 ráčna pro 1/4" hlavice. Nejsnadnější obsluha také pomocí pouze jedné ruky v případě šroubování v omezených prostorových podmínkách. Zápustkově kované celokovové provedení. Mechanika s jemným ozubením se 60 zuby umožňuje malý úhel zpětného nastavení 6° pro přesnou práci.

Vroubkované kolečko dovoluje rychlé šroubování v prostorově omezených situacích, pokud není žádné místo pro ráčnu. Snadné přepínání doleva/doprava. Ergonomicky tvarovaná hlava a páka ráčny.

- Mini ráčna vhodná pro přímé upnutí bitů s ořechy 1/4"
- Zápustkově kované celokovové provedení pro krouticí momenty přes 65 Nm
- Mechanika ráčny s jemným ozubením a malý zpětný úhel 6°
- Snadné přepínání levého a pravého chodu
- Ideální pro úzká místa

8008 A Ráčna Zyklop Mini 3 s upínací částí 1/4"



Code	EAN	□	mm						
05003793001	211699	1/4"	87,0						1

8790 FA nástrčná hlavice („ořech“) Zyklop s přípojovacím rozměrem 1/4" a přípojovacím šestihranem Hex 11

Sada ořechů Zyklop 1/4" s přípojovacím rozměrem pro šestihran Hex pro manuální šroubování pomocí ráčny 1/4".

8790 FA nástrčná hlavice („ořech“) Zyklop s přípojovacím rozměrem 1/4" a přípojovacím šestihranem Hex 11



	EAN	⊙	mm	mm	mm	mm	mm		
Code	4013288	⊙	mm	mm	mm	mm	mm		
05003665001	179623	4,0	9,5	6,4	11,8	18,0			1
05003666001	179630	4,5	9,5	7,0	11,8	18,0			1
05003667001	179647	5,0	9,5	7,6	11,8	18,0			1
05003668001	179654	5,5	9,5	8,2	11,8	18,0			1
05003669001	179661	6,0	9,5	9,2	11,8	18,0			1
05003670001	183408	7,0	9,5	10,4	11,8	18,0			1
05003675001	179678	8,0	9,5	11,5	11,8	18,0			1
05003690001	179685	10,0	9,5	13,8	11,8	18,0			1
05003684001	183415	12,0	9,5	16,8	11,8	18,0			1
05003685001	179692	13,0	9,5	17,8	11,8	18,0			1



Tool-Check PLUS 1

Wera

● 5.5 ● 6 ● 7 ● 8 ● 10 ● 12 ● 13

Wera
Be a Tool Rock



Tool-Check

System Tool-Check Modular. Kombinace a rozšiřování – vždy přesně!

Tool-Check Modular 1

Superkompaktní 21dílná sada nástrojů.

1 ruční držák Kraftform 815/1, vhodný pro upínání bitů s přípojovacím rozměrem vnějšího šestihranu 1/4", 1 ráčna na bity (1/4") 8011 Zyklop Mini 4, s příloženým adaptérem 870/1 (vnější šestihran 1/4" na vnější čtyřhran 1/4"), lze použít i pro nástrčné hlavice 1/4", 1 magnetický držák bitů 899/4/1 pro šroubovací zařízení, 13 bitů s přípojovacím rozměrem vnějšího šestihranu 1/4" pro křížové šrouby (Phillips a Pozidriv), TORX®, šrouby s vnitřním šestihranem a drážkou. BiTorsion (BTZ) pro delší životnost nástroje, 4 nástrčné hlavice Zyklop 8790 HMA, 1/4".

V kompaktním systému Tool-Check Modular 1. Lze propojit s dalšími prvky systému Tool-Check Modular pomocí pevného adaptéru Tool-Check Modular 9549 nebo pružného závěsu Tool-Check Modular 9550.

- Tool-Check Modular: umožňuje individuální kombinaci nejrůznějších prvků Tool-Check Modular
- Superkompaktní 21dílná sada nářadí pro ruční a strojní šroubování
- Ideální pro nejrůznější šroubové spoje s ráčnou 1/4", ruční nebo strojní použití
- Ráčna na bity 1/4" 8011 Zyklop Mini 4 pro rukojeti s upínáním bitů 1/4"
- Magnetický držák bitů 899/4/1 K pro bity 1/4"; pro šroubovací zařízení
- 13 bitů BiTorsion (BTZ) pro křížovou drážku (Phillips a Pozidriv), TORX®, drážku a šestihran; délka 25 mm nebo 50 mm
- 4 nástrčné hlavice 8790 HMA, 1/4"; 1 adaptér 870/1 (vnější šestihran 1/4" na vnější čtyřhran 1/4")

Tool-Check Modular 1



Code	EAN		
05049000001	4013288 234230		1
		● 815/1 1x 1/4"x78	
		● 8011 A 1x 1/4"x50,0	
		□ 870/1 1x 1/4"x25 ¹⁾	
		● 899/4/1 1x 1/4"x50	
		⊕ 851/1 BTZ 1x PH 1x25	
		⊕ 851/4 BTZ 1x PH 2x50	
		⊕ 855/1 BTZ 1x PZ 1x25	
		⊕ 855/4 BTZ 1x PZ 2x50	
		⊕ 867/1 TORX® BTZ 1x TX 10x25; 1x TX 15x25	
		⊕ 867/4 TORX® BTZ 1x TX 20x50; 1x TX 25x50	
		⊖ 800/4 BTZ 1x 0,8x5,5x50	
		○ 840/1 BTZ 1x 3,0x25; 1x 4,0x25; 1x 5,0x25; 1x 6,0x25	
		● 8790 HMA 1x 7,0x23,0; 1x 8,0x23,0; 1x 10,0x23,0; 1x 13,0x23,0	

¹⁾S kuličkou, pro ručně poháněné nástrčkové klíče

Tool-Check Modular Imperial 1

- 4 nástrčné hlavice 8790 HMA, 1/4", palcové velikosti; 1 adaptér pro vnější šestihran 1/4" na vnější čtyřhran 1/4"
- 9 bitů BiTorsion (BTZ) pro šrouby s křížovou drážkou Phillips, TORX®, drážkou a vnitřním čtyřhranem, 4 odolné bity (Z) pro šrouby s šestihrannou hlavou; délka 25 mm nebo 50 mm

Tool-Check Modular Imperial 1



Code	EAN			
05049001001	4013288 234674			1
		●	815/1 1x 1/4"x78	
		●	8011 A 1x 1/4"x50,0	
		○	870/1 1x 1/4"x25 ¹⁾	
		●	899/4/1 1x 1/4"x50	
		+	851/4 BTZ 1x PH 1x50; 1x PH 2x50	
		✦	867/1 TORX® BTZ 1x TX 10x25; 1x TX 15x25; 1x TX 20x25; 1x TX 25x25	
		●	800/4 BTZ 1x 0,8x5,5x50	
		○	840/1 Z 1x 3/32"x25; 1x 1/8"x25; 1x 5/32"x25; 1x 3/16"x25	
		○	868/4 BTZ 1x #1x50; 1x #2x50	
		●	8790 HMA 1x 3/8"x23,0; 1x 7/16"x23,0; 1x 1/2"x23,0; 1x 9/16"x23,0	

¹⁾S kuličkou, pro ručně poháněné nástrčkové klíče

Tool-Check Modular Úhlový klíč Hex-Plus 1

Superkompaktní 7dílná sada inbusových klíčů pro šrouby s vnitřním šestihranem.

Profil Hex-Plus nabízí větší styčné plochy v hlavě šroubu. Tím se snižuje vrubový efekt na minimum a destrukce hlavy šroubu je prakticky vyloučena. Pečlivé pochromování zaručuje vysokou úroveň ochrany proti korozi. Všechny inbusové klíče jsou rychle po ruce díky laserovému označení velikosti.

1 adaptér 9549 pro Tool-Check Modular, ke kterému lze připojit různé komponenty Tool-Check Modular.

V kompaktním systému Tool-Check Modular.

- Sada inbusových klíčů pro šrouby s vnitřním šestihranem; profil Hex-Plus zabraňuje protáčení šroubů s vnitřním šestihranem
- Úhlové klíče pochromované pro vynikající povrchovou ochranu a dlouhou životnost.
- Laserem vypálené, a díky tomu trvalé, označení velikosti na úhlových klíčích
- Adaptér 9549: Pevný prvek pro připojení dalších výrobků Tool-Check Modular



Tool-Check Modular Úhlový klíč Hex-Plus 1



Code	EAN			
05049003001	4013288 234254			1
		○	950 1x 1,5x45 ¹⁾ ; 1x 2,0x50; 1x 2,5x56; 1x 3,0x63; 1x 4,0x70; 1x 5,0x80; 1x 6,0x90	
			9549 Adaptér 1x 10,5x47,0x16,5	

¹⁾Běžný šestihranný profil.

Tool-Check Modular Micro 1

Superkompaktní 21dílná sada nástrojů pro přesné mechanické šroubové spoje.

1 ruční držák Kraftform Micro 1014, vhodný pro upínání bitů s připojovacím rozměrem vnějšího šestihranu 4 mm, 20 bitů s připojovacím rozměrem vnějšího šestihranu 4 mm pro křížové šrouby (Phillips a Pozidriv), TORX®, šrouby s vnitřním šestihranem a drážkou. Odolné provedení pro univerzální použití.

1 adaptér 9549, s nímž lze propojit různé komponenty systému Tool-Check Modular.

V kompaktním systému Tool-Check Modular Micro 1.

- Superkompaktní 21dílná sada nástrojů pro přesné mechanické šroubové spoje
- Ruční držák bitů pro bity s připojovacím rozměrem vnějšího šestihranu 4 mm
- Vícekomponentní rukojeť Kraftform Micro s ochranou před odkutálením a s otočnou krytkou
- 20 bitů (připojovací rozměr vnějšího šestihranu 4 mm) pro křížovou drážku (Phillips a Pozidriv), TORX®, vnitřní šestihran a drážku
- Adaptér 9549: Pevný prvek pro připojení dalších výrobků Tool-Check Modular

Tool-Check Modular Micro 1



Code	EAN		
	4013288		
05049002001	234247		1
		1014 1x 4x80,0	
		851/0 Micro 1x PH 000x30; 1x PH 00x30; 1x PH 0x30 ¹⁾ ; 1x PH 1x30	
		855/0 Micro 1x PZ 0x30; 1x PZ 1x30	
		867/0 Micro TORX® 1x TX 3x30; 1x TX 4x30; 1x TX 5x30; 1x TX 6x30; 1x TX 8x30; 1x TX 10x30	
		840/0 Micro 1x 0,9x30; 1x 1,3x30; 1x 1,5x30; 1x 2,0x30; 1x 2,5x30	
		800/0 Micro 1x 0,3x1,5x30; 1x 0,40x2,5x30; 1x 0,50x3,0x30	
		9549 Adaptér 1x 10,5x47,0x16,5	

Tool-Check Modular Set 1

Superkompaktní sada nářadí Tool-Check Modular Set 1.

Složení: 1 Tool-Check Modular 1, 1 Tool-Check Modular Micro 1, 1 Tool-Check Modular inbus Hex-Plus 1, 1 adaptér a 1 otočný adaptér (pant) (pevný adaptér 9549 a otočný adaptér 9550 pro připojení výrobků Tool-Check Modular).

Tool-Check Modular Set 1



Code	EAN		
05049020001	4013288 234766		1
1x Tool-Check Modular 1			
		815/1 1x 1/4"x78	
		8011 A 1x 1/4"x50,0	
		870/1 1x 1/4"x25 ¹⁾	
		899/4/1 1x 1/4"x50	
		851/1 BTZ 1x PH 1x25	
		851/4 BTZ 1x PH 2x50	
		855/1 BTZ 1x PZ 1x25	
		855/4 BTZ 1x PZ 2x50	
		867/1 TORX® BTZ 1x TX 10x25; 1x TX 15x25	
		867/4 TORX® BTZ 1x TX 20x50; 1x TX 25x50	
		800/4 BTZ 1x 0,8x5,5x50	
		840/1 BTZ 1x 3,0x25; 1x 4,0x25; 1x 5,0x25; 1x 6,0x25	
		8790 HMA 1x 7,0x23,0; 1x 8,0x23,0; 1x 10,0x23,0; 1x 13,0x23,0	
1x Tool-Check Modular Hex-Plus 1			
		950 1x 1,5x45 ²⁾ ; 1x 2,0x50; 1x 2,5x56; 1x 3,0x63; 1x 4,0x70; 1x 5,0x80; 1x 6,0x90	
1x Tool-Check Modular Micro 1			
		1014 1x 4x80,0	
		851/0 Micro 1x PH 000x30; 1x PH 00x30; 1x PH 0x30 ³⁾ ; 1x PH 1x30	
		855/0 Micro 1x PZ 0x30; 1x PZ 1x30	
		867/0 Micro TORX® 1x TX 3x30; 1x TX 4x30; 1x TX 5x30; 1x TX 6x30; 1x TX 8x30; 1x TX 10x30	
		840/0 Micro 1x 0,9x30; 1x 1,3x30; 1x 1,5x30; 1x 2,0x30; 1x 2,5x30	
		800/0 Micro 1x 0,3x1,5x30; 1x 0,40x2,5x30; 1x 0,50x3,0x30	
1x 9550 Otočný adaptér			
		1x 67,5x91,0x22,0	
1x 9549 Adaptér			
		1x 10,5x47,0x16,5	

¹⁾ S kuličkou, pro ručně poháněné nástrčkové klíče

²⁾ Běžný šestihřanný profil

³⁾ Velikost 0 dle JCS 0 (Japanese Camera Industrial Standard) modifikovaná

Tool-Check Modular Set Imperial 1



Code	EAN		
05049025001	4013288 234773		1

1x Tool-Check Modular Imperial 1

●	815/1 1x 1/4"x78
●	8011 A 1x 1/4"x50,0
○	870/1 1x 1/4"x25 ¹⁾
●	899/4/1 1x 1/4"x50
+	851/4 BTZ 1x PH 1x50; 1x PH 2x50
✦	867/1 TORX® BTZ 1x TX 10x25; 1x TX 15x25; 1x TX 20x25; 1x TX 25x25
—	800/4 BTZ 1x 0,8x5,5x50
○	840/1 Z 1x 3/32"x25; 1x 1/8"x25; 1x 5/32"x25; 1x 3/16"x25
○	868/4 BTZ 1x #1x50; 1x #2x50
●	8790 HMA 1x 3/8"x23,0; 1x 7/16"x23,0; 1x 1/2"x23,0; 1x 9/16"x23,0

1x Tool-Check Modular Micro 1

●	1014 1x 4x80,0
+	851/0 Micro 1x PH 000x30; 1x PH 00x30; 1x PH 0x30 ²⁾ ; 1x PH 1x30
+	855/0 Micro 1x PZ 0x30; 1x PZ 1x30
✦	867/0 Micro TORX® 1x TX 3x30; 1x TX 4x30; 1x TX 5x30; 1x TX 6x30; 1x TX 8x30; 1x TX 10x30
○	840/0 Micro 1x 0,9x30; 1x 1,3x30; 1x 1,5x30; 1x 2,0x30; 1x 2,5x30
—	800/0 Micro 1x 0,3x1,5x30; 1x 0,40x2,5x30; 1x 0,50x3,0x30

1x Tool-Check Modular Hex-Plus 1

○	950 1x 1,5x45 ³⁾ ; 1x 2,0x50; 1x 2,5x56; 1x 3,0x63; 1x 4,0x70; 1x 5,0x80; 1x 6,0x90
---	---

1x 9550 Otočný adaptér

1x 67,5x91,0x22,0

1x 9549 Adaptér

1x 10,5x47,0x16,5

¹⁾ S kuličkou, pro ručně poháněné nástrčkové klíče

²⁾ Běžný šestihřanný profil

³⁾ Velikost 0 dle JCSIS 0 (Japanese Camera Industrial Standard) modifikovaná

9549 Adaptér pro Tool-Check Modular

- Tool-Check Modular: umožňuje individuální kombinaci nejrůznějších prvků Tool-Check Modular
- Adaptér umožňuje kompaktní spojení dvou modulárních prvků Tool-Check Modular

9549 Adaptér pro Tool-Check Modular



Code	EAN	← →	↓ ↑	↓ ↑			
Code	4013288	mm	mm	mm			
05049005001	234681	10,5	47,0	16,5			1

9550 Otočný adaptér (pant) pro systém Tool-Check Modular

- Tool-Check Modular: umožňuje individuální kombinaci nejrůznějších prvků Tool-Check Modular
- Adaptér umožňuje otočné spojení dvou prvků Tool-Check Modular
- Adaptér umožňuje kompaktní složení dvou prvků Tool-Check Modular k sobě

9550 Otočný adaptér (pant) pro systém Tool-Check Modular



Code	EAN	← →	↓ ↑	↓ ↑			
Code	4013288	mm	mm	mm			
05049004001	234667	67,5	91,0	22,0			1

Tool-Check PLUS 1

39dílná sada. Superkompaktní sada nářadí pro ruční i strojní použití. Zelené zajišťovací prvky provedení Tool-Check zajišťují nářadí při přepravě.

Včetně ráčny na bity 1/4" bitová ráčna, zápusťkově kované celocelové provedení. Mechanismus s jemným ozubením (60 zubů) pro malý zpětný úhel 6° pro přesnou práci. Jednoduché přepínání doleva/doprava. Ergonomicky tvarovaná ráčnová hlava a páka.

Pomocí adaptéru Wera 870/1 (1/4" vnější šestihran na 1/4" vnější čtyřhran), který je součástí sady, je možné používat také nástrčné hlavice 1/4".

7 nástrčných hlavíc Zyklop (1/4") pro ruční a strojní použití); se zajišťovací drážkou pro kuličku. Rýhování na zadním konci pro dobré uchopení při ručním šroubování. S identifikátorem nástrojů Take it easy: Barevné označení podle velikosti – pro rychlé a snadné nalezení požadovaného nástroje. Z matně chromované chrom-vanadové oceli.

28 bitů, provedení BTZ a BTH se zónou BiTorsion (zabraňuje předčasnému zlomení bitu) a identifikátorem nástrojů Take it easy: barevné označení podle profilů a velikostí), odolné provedení (Z) pro univerzální použití, křížová drážka Phillips a Pozidriv, TORX®, TORX® BO, drážka a vnitřní šestihran.

V superkompaktním, funkčním provedení Tool-Check.

- Velmi kompaktní 39dílná sada nářadí pro ruční i strojní použití
- Ideální pro širokou škálu šroubových spojů s ráčnou Zyklop Mini se upínáním bitů 1/4", ručním držákem a držákem bitů
- Zelené zajišťovací prvky pro zajištění nářadí
- Ideální pro mobilní použití
- Ráčna na bity 1/4", ruční držák Kraftform, bity BiTorsion (BTZ a BTH), držák bitů Rapidaptor, adaptér a nástrčné hlavice 1/4"
- S adaptérem Wera 870/1 je možné použít i ořechy 1/4"
- Identifikátor nářadí Take it easy

Tool-Check PLUS 1



Code	EAN		
05049055001	4013288 234896		1
		● 8001 A 1x 1/4"x87,0	
		● 813 1x 1/4"x78	
		● 889/4/1 K 1x 1/4"x50	
		○ 870/1 1x 1/4"x25 ¹⁾	
		⊕ 851/1 BTZ 2x PH 1x25; 3x PH 2x25; 1x PH 3x25	
		⊕ 855/1 BTH 1x PZ 1x25; 3x PZ 2x25; 1x PZ 3x25	
		⊕ 867/1 TORX® BTZ 1x TX 10x25; 1x TX 15x25; 1x TX 20x25; 1x TX 25x25; 1x TX 30x25; 1x TX 40x25	
		⊕ 867/1 Z TORX® BO 1x TX 10x25; 1x TX 15x25; 1x TX 20x25; 1x TX 25x25; 1x TX 30x25	
		⊖ 800/1 BTZ 1x 1,0x5,5x25	
		○ 840/1 BTZ 1x 3,0x25; 1x 4,0x25; 1x 5,0x25; 1x 6,0x25	
		○ 840/1 Z 1x 8,0x25	
		● 8790 HMA 1x 5,5x23,0; 1x 6,0x23,0; 1x 7,0x23,0; 1x 8,0x23,0; 1x 10,0x23,0; 1x 12,0x23,0; 1x 13,0x23,0	

¹⁾S kuličkou, pro ručně poháněné nástrčkové klíče

Tool-Check PLUS 2

- S bity s venkovním čtyřhranem

Tool-Check PLUS 2



Code	EAN		
05049056001	4013288 234902		1
		● 8001 A 1x 1/4"x87,0	
		●● 889/4/1 K 1x 1/4"x50	
		● 813 1x 1/4"x78	
		○● 870/1 1x 1/4"x25 ¹⁾	
		⊕ 851/1 BTZ 2x PH 1x25; 3x PH 2x25; 1x PH 3x25	
		⊕ 867/1 TORX® BTZ 1x TX 10x25; 1x TX 15x25; 1x TX 20x25; 1x TX 25x25; 1x TX 30x25; 1x TX 40x25	
		⊕ 867/1 Z TORX® BO 1x TX 10x25; 1x TX 15x25; 1x TX 20x25; 1x TX 25x25; 1x TX 30x25	
		⊖ 800/1 BTZ 1x 1,0x5,5x25	
		○ 840/1 BTZ 1x 3,0x25; 1x 4,0x25; 1x 5,0x25; 1x 6,0x25	
		○ 840/1 Z 1x 8,0x25	
		○ 868/1 Z 1x # 1x25; 3x # 2x25; 1x # 3x25	
		●● 8790 HMA 1x 5,5x23,0; 1x 6,0x23,0; 1x 7,0x23,0; 1x 8,0x23,0; 1x 10,0x23,0; 1x 12,0x23,0; 1x 13,0x23,0	

¹⁾S kuličkou, pro ručně poháněné nástrčkové klíče

Tool-Check PLUS Imperial 1

- S bity s venkovním čtyřhranem
- Nástrčné hlavice 8790 HMA, 1/4", palcové velikosti

Tool-Check PLUS Imperial 1



Code	EAN		
05049060001	4013288 234919		1
		● 8001 A 1x 1/4"x87,0	
		●● 889/4/1 K 1x 1/4"x50	
		● 813 1x 1/4"x78	
		○● 870/1 1x 1/4"x25 ¹⁾	
		⊕ 851/1 BTZ 2x PH 1x25; 3x PH 2x25; 1x PH 3x25	
		⊕ 867/1 TORX® BTZ 1x TX 10x25; 1x TX 15x25; 1x TX 20x25; 1x TX 25x25; 1x TX 30x25; 1x TX 40x25	
		⊕ 867/1 Z TORX® BO 1x TX 10x25; 1x TX 15x25; 1x TX 20x25; 1x TX 25x25; 1x TX 30x25	
		⊖ 800/1 BTZ 1x 1,0x5,5x25	
		○ 840/1 Z 1x 3/32"x25; 1x 1/8"x25; 1x 5/32"x25; 1x 3/16"x25; 1x 1/4"x2	
		○ 868/1 Z 1x # 1x25; 3x # 2x25; 1x # 3x25	
		●● 8790 HMA 1x 3/16"x23,0; 1x 1/4"x23,0; 1x 5/16"x23,0; 1x 11/32"x23,0; 1x 3/8"x23,0; 1x 7/16"x23,0; 1x 1/2"x23,0	

¹⁾S kuličkou, pro ručně poháněné nástrčkové klíče

Bicycle Set 3

Sada nářadí pro jízdní kola s ráčnou, bity, nástrčnými hlavicemi a ručním držákem bitů v superkompaktním provedení Tool-Check. Ideální jako univerzální pomocník pro širokou škálu šroubovacích činností. Vysoce kvalitní držák bitů s rukojetí Kraftform Plus pro pohodlnou ergonomickou práci, která zabraňuje vzniku puchýřů a mozolů. Tvrdé zóny rukojeti pro vysokou pracovní rychlost, měkké zóny rukojeti pro přenos vysokých utahovacích momentů. Ráčna na bity pro rychlou práci v případech, kdy šroubování strojním nebo běžným ručním nářadím není možné z důvodu nedostatku místa. Rychlé přepnutí levého a pravého chodu pomocí přepínací páčky. Rychlé otáčení (palcem) pomocí rýhování na hlavě ráčny. Zcela jednoduché ovládání jen jednou rukou. Ergonomická hlava/páčka ráčny: Geometrie Kraftform s dokonale tvarovanými kontaktními plochami pro prsty. Díky přímému upnutí bitů v hlavě ráčny minimální konstrukce nástroje pro malé pracovní výšky. Malý zpětný úhel 6° pro přesnou práci. Robustní zápusťkově kované celooceťové provedení. Uťahovací momenty více než 65 Nm.

Držák bitů Rapidaptor s rychloupínacím pouzdem: Lze použít jako nástavec pro bleskovou výměnu bitů bez pomocného nástroje, a to i pro nejmenší velikosti bitů, pouze jednou rukou.

Bity (BTZ) se zónou BiTorsion pro tlumení špiček zatížení pro univerzální použití; odolné bity (Z) pro univerzální použití.

Nástrčné hlavice téměř pro veškeré ruční a strojové použití. S identifikátorem nástrojů Take it easy: Barevné označení podle velikosti – pro rychlé a snadné nalezení požadovaného nástroje. Drsný povrch pro snadné uchopení i s mastnými rukama. Se zajišťovací drážkou pro kuličku. Pro šrouby a matice s vnějším šestihranem. Z matně chromované chrom-vanadové oceli.

Plastové páky na pneumatiky vyztužené skleněnými vlákny umožňují bezpečné páčení pneumatik od ráfků, aniž by došlo k jejich poškození.

Na cestách lze v příložené krabičce na bity přenášet různé nářadí. S robustní brašnou na nářadí.

- Kompaktní 41dílná sada šroubovacího nářadí pro použití u jízdních kol, také pro mobilní použití
- Včetně dvou montážních pák na pneumatiky s dalšími funkcemi

Bicycle Set 3



Code	EAN		
	4013288		
05004187001	234926		1
			8001 A 1x 1/4"x87,0
			813 1x 1/4"x78
			889/4/1 K 1x 1/4"x50
			870/1 1x 1/4"x25 ¹⁾
			851/1 BTZ 1x PH 1x25; 2x PH 2x25; 1x PH 3x25
			867/1 TORX® BTZ 1x TX 10x25; 1x TX 15x25; 2x TX 20x25; 2x TX 25x25; 1x TX 27x25; 1x TX 30x25; 1x TX 40x25
			800/1 BTZ 1x 0,5x4,0x25; 1x 0,6x4,5x25; 1x 1,0x5,5x25
			840/1 BTZ 1x 2,0x25; 1x 2,5x25; 1x 3,0x25; 1x 4,0x25; 1x 5,0x25; 1x 6,0x25
			840/1 Z 1x 8,0x25
			842/1 Z 1x 2,5x25; 1x 3,0x25; 1x 4,0x25; 1x 5,0x25; 1x 6,0x25
			8790 HMA 1x 5,5x23,0; 1x 6,0x23,0; 1x 7,0x23,0; 1x 8,0x23,0; 1x 10,0x23,0; 1x 13,0x23,0; 1x 15,0x23,0
			9502 1x 105,0
			9503 1x 105,0
			Pás na suchý zip 120 1x 50,0x120,0

¹⁾S kuličkou, pro ručně poháněné nástrčkové klíče

Bicycle Set 3 A

Sada nářadí pro jízdní kola s ráčnou, bity, nástrčnými hlavice a ručním držákem bitů v superkompaktním provedení Tool-Check. Ideální jako univerzální pomocník pro širokou škálu šroubovacích činností. Speciální bonus: Sada obsahuje dvě pouzdra – pouzdro na kompletní sadu a malé měkké pouzdro pro bezpečné uložení nářadí v cyklistickém triku na cestách. Měkké pouzdro má další poutka pro uložení bombičky se stlačeným CO₂ (bombičky nejsou součástí balení).

S praktickým nářadím na řetězy (nýtovač a držák řetězu) pro opravu řetězů jízdních kol.

Vysoce kvalitní držák bitů s rukojetí Kraftform Plus pro příjemnou ergonomickou práci.

Ráčna na bity pro rychlou práci v případech, kdy šroubování strojním nebo běžným ručním nářadím není možné z důvodu nedostatku místa. Rychlé přepnutí levého a pravého chodu pomocí přepínací páčky. Rychlé otáčení (palcem) pomocí rýhování na hlavě ráčny. Zcela jednoduché ovládání jen jednou rukou. Ergonomická hlava/páčka ráčny: Geometrie Kraftform s dokonale tvarovanými kontaktními plochami pro prsty. Malá konstrukce nářadí pro nízké pracovní výšky díky přímému upínání bitů v hlavě ráčny. Malý zpětný úhel 6° pro přesnou práci. Robustní zápusťově kované celoodcelové provedení. Uťahovací momenty více než 65 Nm.

Držák bitů Rapidaptor s rychloupínacím pouzdem: Lze použít jako nástavec, pro bleskovou výměnu bitů bez pomocného nářadí, a to i pro velmi malé velikosti bitů, pouze jednou rukou.

Bity (BTZ) se zónou BiTorsion pro tlumení špiček zatížení pro univerzální použití; odolné bity (Z) pro univerzální použití.

Nástrčné hlavice Zyklop s barevným označením podle velikosti a značkou velikosti – pro rychlé a snadné nalezení požadované hlavice. Drsný povrch s vroubkování na zadní straně pro snadnou manipulaci i s mastnými rukama. Se zajišťovací drážkou pro kuličku. Pro šrouby a matice s vnějším šestihranem. Z matně chromované chrom-vanadové oceli.

Plastové páky na pneumatiky vyztužené skleněnými vlákny umožňují bezpečné páčení pneumatik od ráfků, aniž by došlo k jejich poškození. Jedna páka na pneumatiky s vytahovákem ventilků, jedna páka na pneumatiky s upínáním bitu 1/4".

- Kompaktní 38dílná sada nářadí pro jízdní kola v brašně do dílny a na cesty
- S malým soft pouzdem pro přenášení jednotlivých kusů nářadí
- S nýtovačkou a držákem řetězu s výměnným nýtovacím čepem pro rozpojování a spojování řetězů jízdních kol. Vhodné pro řetězy Single Speed, až 12násobné

Bicycle Set 3 A



Code	EAN			
	4013288			
05004188001	234933			1
		●	8001 A 1x 1/4"x87,0	
		●	813 1x 1/4"x78	
		●○	3899/4/1 1x 1/4"x100	
		●○	889/4/1 K 1x 1/4"x50	
		○	870/1 1x 1/4"x25 ¹⁾	
		+	851/1 BTZ 1x PH 1x25; 1x PH 2x25	
		+	867/1 TORX® BTZ 1x TX 10x25; 1x TX 15x25; 1x TX 20x25; 1x TX 25x25; 1x TX 27x25; 1x TX 30x25	
		●	800/1 BTZ 1x 0,5x4,0x25; 1x 0,6x4,5x25	
		○	840/1 BTZ 1x 2,0x25; 1x 2,5x25; 1x 3,0x25; 1x 4,0x25; 1x 5,0x25; 1x 6,0x25	
		○	840/1 Z 1x 8,0x25	
		○	842/1 Z 1x 2,5x25; 1x 3,0x25; 1x 4,0x25; 1x 5,0x25; 1x 6,0x25	
		●	8790 HMA 1x 5,5x23,0; 1x 6,0x23,0; 1x 8,0x23,0; 1x 9,0x23,0; 1x 10,0x23,0; 1x 13,0x23,0; 1x 15,0x23,0	
			9502 1x 105,0	
			9503 1x 105,0	
			9513 Nýtovač řetězu	
			9512 Háček na řetěz	
			9481 1x 203x85	
			9480 1x 90,0x135,0	
			Pás na suchý zip 120 1x 50,0x120,0	

¹⁾ S kuličkou, pro ručně poháněné nástrčkové klíče

Tool-Check 1

38dílná sada. Superkompaktní sada nářadí pro ruční i strojní použití. Zelené zajišťovací prvky provedení Tool-Check zajišťují nářadí při přepravě. Včetně ráčny na bity 1/4" bitová ráčna, zápusťkově kované celooceťové provedení. Mechanismus s jemným ozubením (60 zubů) pro malý zpětný úhel 6° pro přesnou práci. Jednoduché přepínání doleva/doprava.

Ergonomicky tvarovaná ráčnová hlava a páka. Pomocí adaptéru Wera 870/1 (1/4" vnější šestihran na 1/4" vnější čtyřhran), který je součástí sady, je možné používat také nástrčné hlavice 1/4".

7 nástrčných hlavíc Zyklop (1/4", pro ruční a strojní použití); se zajišťovací drážkou pro kuličku. Rýhování na zadním konci pro dobré uchopení při ručním šroubování. S identifikátorem nástrojů Take it easy: Barevné označení podle velikosti – pro rychlé a snadné nalezení požadovaného nástroje.

Z matně chromované chrom-vanadové oceli. V superkompaktní. 28 odolných bitů (křížová drážka Phillips a Pozidriv, TORX®, TORX® BO, drážka a vnitřní šestihran) pro univerzální použití. V superkompaktním, funkčním provedení Tool-Check.

- Velmi kompaktní 38dílná sada nářadí pro ruční i strojní použití

Tool-Check 1



Code	EAN		
	4013288		
05049050001	234889		1
			8001 A 1x 1/4"x87,0
			889/4/1 K 1x 1/4"x50
			870/1 1x 1/4"x25 ¹⁾
			851/1 TZ 2x PH 1x25; 3x PH 2x25; 1x PH 3x25
			855/1 TH 1x PZ 1x25; 3x PZ 2x25; 1x PZ 3x25
			867/1 TZ TORX® 1x TX 10x25; 1x TX 15x25; 1x TX 20x25; 1x TX 25x25; 1x TX 30x25; 1x TX 40x25
			867/1 Z TORX® BO 1x TX 10x25; 1x TX 15x25; 1x TX 20x25; 1x TX 25x25; 1x TX 30x25
			800/1 TZ 1x 1,0x5,5x25
			840/1 Z 1x 3,0x25; 1x 4,0x25; 1x 5,0x25; 1x 6,0x25; 1x 8,0x25
			8790 HMA 1x 5,5x23,0; 1x 6,0x23,0; 1x 7,0x23,0; 1x 8,0x23,0; 1x 10,0x23,0; 1x 12,0x23,0; 1x 13,0x23,0

¹⁾S kuličkou, pro ručně poháněné nástrčkové klíče

Tool-Check Automotive 1



Code	EAN		
05049065001	4013288 234827		1
		8001 A 1x 1/4"x87,0	
		889/4/1 K 1x 1/4"x50	
		870/1 1x 1/4"x25 ¹⁾	
		851/1 TZ 1x PH 1x25; 1x PH 2x25; 1x PH 3x25	
		867/1 TZ TORX® 1x TX 10x25; 1x TX 15x25; 1x TX 20x25; 1x TX 25x25; 1x TX 30x25; 1x TX 40x25	
		867/1 Z TORX® BO 1x TX 10x25; 1x TX 15x25; 1x TX 20x25; 1x TX 25x25; 1x TX 30x25	
		800/1 TZ 1x 1,0x5,5x25	
		840/1 Z 1x 3,0x25; 1x 4,0x25; 1x 5,0x25; 1x 6,0x25; 1x 8,0x25	
		873/1 Five Lobe 1x 20x25; 1x 25x25; 1x 27x25; 1x 30x25	
		860/1 XZN 1x M 4x25; 1x M 5x25; 1x M 6x25; 1x M 8x25	
		8790 HMA 1x 5,5x23,0; 1x 6,0x23,0; 1x 7,0x23,0; 1x 8,0x23,0; 1x 10,0x23,0; 1x 12,0x23,0; 1x 13,0x23,0	

¹⁾S kuličkou, pro ručně poháněné nástrčkové klíče

Tool-Check Combi 1

40dílná sada. Superkompaktní sada nářadí pro ruční i strojní použití. Zelené zajišťovací prvky provedení Tool-Check zajišťují nářadí při přepravě.

Včetně ráčny na bity 1/4", zápustkově kované celooceľové provedení. Mechanismus s jemným ozubením (60 zubů) pro malý zpětný úhel 6° pro přesnou práci. Jednoduché přepínání doleva/ doprava. Ergonomicky tvarovaná hlava a páčka ráčny. Pomocí adaptéru Wera 870/1 (1/4" vnější šestihran na 1/4" vnější čtyřhran), který je součástí sady, je možné používat také nástrčné hlavice 1/4".

7 nástrčných hlavice Zyklop (1/4") pro ruční a strojní použití; s drážkou pro zachycení kuličky. Rýhování na zadním konci pro dobré uchopení při ručním šroubování. S identifikátorem nářadí Take it easy: Barevné označení podle velikosti – pro rychlé a snadné nalezení požadovaného nástroje. Z matně chromované chromvanadové oceli.

28 bitů, provedení BTZ a BTH se zónou BiTorsion (zabraňuje předčasnému zlomení bitu) a identifikátorem nářadí Take it easy: barevné označení podle profilů a velikostí), odolné provedení (Z) pro univerzální použití, křížová drážka Phillips a Pozidriv, TORX®, TORX® BO, drážka a vnitřní šestihran.

1 instalátorské kleště KNIPEX® Cobra® Hightech 87 01 125. V superkompaktním, funkčním provedení Tool-Check. 1 robustní pouzdro.

- Velmi kompaktní 40dílná sada nářadí pro ruční i strojní použití
- 1 instalátorské kleště KNIPEX® Cobra® Hightech 87 01 125

Tool-Check Combi 1



Code	EAN			
05049070001	4013288 235060			1
		●	8001 A 1x 1/4"x87,0	
		●	813 1x 1/4"x78	
		●○	889/4/1 K 1x 1/4"x50	
		○	870/1 1x 1/4"x25 ¹⁾	
		+	851/1 BTZ 2x PH 1x25; 3x PH 2x25; 1x PH 3x25	
		+	855/1 BTH 1x PZ 1x25; 3x PZ 2x25; 1x PZ 3x25	
		✦	867/1 TORX® BTZ 1x TX 10x25; 1x TX 15x25; 1x TX 20x25; 1x TX 25x25; 1x TX 30x25; 1x TX 40x25	
		✦	867/1 Z TORX® BO 1x TX 10x25; 1x TX 15x25; 1x TX 20x25; 1x TX 25x25; 1x TX 30x25	
		●	800/1 BTZ 1x 1,0x5,5x25	
		○	840/1 BTZ 1x 3,0x25; 1x 4,0x25; 1x 5,0x25; 1x 6,0x25	
		○	840/1 Z 1x 8,0x25	
		●	8790 HMA 1x 5,5x23,0; 1x 6,0x23,0; 1x 7,0x23,0; 1x 8,0x23,0; 1x 10,0x23,0; 1x 12,0x23,0; 1x 13,0x23,0	
			Kleště na vodní čerpadla Hightech KNIPEX Cobra® 87 01 125	

¹⁾S kuličkou, pro ručně poháněné nástrčkové klíče





Očkový klíč Joker

Joker – Umí.Vše.Lépe.

Bezpečnější díky efektu zabraňujícímu vyklouzávání.

Koncová zarážka pro rychlejší šroubování.

Praktická přídržovací

Velmi malý úhel zpětného otočení.

Kvalitní, metrický otevřený/očko-ráčnový klíč „Joker“ od firmy Wera: Vše, co musí umět klíč. A ještě mnohem víc. Rychlý, lepší, hezčí. Prostě skutečný Joker. Nová generace otevřených/očko-ráčnových klíčů. Na šrouby a matice s šestihranou hlavou. Přídržovací funkce kovové destičky na otevřené straně, která snižuje nebezpečí ztráty šroubů a matic.

Vyměnitelná kovová destička na otevřené straně zajišťuje pomocí velmi tvrdých zubů šrouby a matice a snižuje nebezpečí jejich sklouznutí. Integrovaná koncová zarážka může zabránit sklouznutí z hlavy šroubu a umožňuje přenášet podstatně vyšší utahovací momenty.

Geometrie dvojitého šestihranu zajišťuje tvarové spojení se šroubem nebo maticí, tím se snižuje nebezpečí sesmeknutí. Zpětný úhel otáčení pouhých 30° na otevřené straně zabraňuje časově náročnému otáčení klíče při šroubování. Ráčnová mechanika na straně očka s mimořádně velkým počtem 80 jemných zubů pro zajištění flexibility v úzkých prostorech.

Speciální geometrie kování zajišťuje přenos vysokých utahovacích momentů a vysokou pevnost v ohybu. Vyrobeno z vysoce kvalitní chrommolybdenové oceli s niklchromovou povrchovou úpravou pro vysokou ochranu před korozí. S identifikátorem náradí Take it easy: Barevné označení podle velikostí.

- S praktickou přídržovací funkcí kovové destičky na otevřené straně
- Žádné sesmeknutí díky koncové zarážce
- Geometrie dvojitého šestihranu snižuje nebezpečí sesmeknutí
- Zpětný úhel otáčení pouhých 30°
- S identifikátorem náradí Take it easy: Barevné označení podle velikostí

6000 Joker Otevřený a očkový ráčnový klíč



	EAN							
Code			mm	mm	mm	mm	mm	
05073268001	167309		8	144	20	5,5	18	3
05073270001	164360		10	159	22	5,5	21	3
05073271001	167316		11	165	25	6,3	22	3
05073272001	167323		12	170,7	26,3	6,6	25	3
05073273001	164377		13	177	27,3	7	25	3
05073274001	167330		14	188	29,3	7,5	28	3
05073275001	167347		15	200	32,3	7,8	28,5	3
05073276001	167392		16	212	35	8,2	32,7	3
05073277001	164384		17	224	37,2	8,5	32,7	3
05073278001	167408		18	235	39	9	33,8	3
05073279001	164391		19	246	42	9,5	34,8	3

6000 Joker Otevřený a očkový ráčnový klíč, palcový



	EAN							
Code				mm	mm	mm	mm	
05073280001	167354		5/16"	144	20	5,5	18	3
05073281001	167361		3/8"	159	22	5,5	21	3
05073282001	167378		7/16"	165	25	6,3	22	3
05073283001	167385		1/2"	177	27,3	7	25	3
05073284001	167415		9/16"	188	29,3	7,5	28	3
05073285001	167422		5/8"	212	35	8,2	32,7	3
05073286001	167439		11/16"	235	39	9	33,8	3
05073287001	167446		3/4"	246	42	9,5	34,8	3

9630 Magnetická lišta 6000 Joker 1 sada otevřených ráčnových klíčů

- 11dílná sada
- Lišta bezpečně drží na kovových površích díky silnému magnetu.
Alternativně lze lištu také přišroubovat ke stěně
- Svorky na liště zajišťují dokonalé držení nářadí

9630 Magnetická lišta 6000 Joker 1 sada otevřených ráčnových klíčů



Code	EAN		
05020014001	228949		1
		6000 Joker 1x 8x144; 1x 10x159; 1x 11x165; 1x 12x170,7; 1x 13x177; 1x 14x188; 1x 15x200; 1x 16x212; 1x 17x224; 1x 18x235; 1x 19x246	
		9610 1x 30,0x370,0	

9631 Magnetická lišta 6000 Joker 2 sada otevřených ráčnových klíčů

- 5dílná sada

9631 Magnetická lišta 6000 Joker 2 sada otevřených ráčnových klíčů



Code	EAN		
05020015001	229847		1
		6000 Joker 1x 8x144; 1x 10x159; 1x 13x177; 1x 17x224; 1x 19x246	
		9610 1x 30,0x370,0	

9632 Magnetická lišta 6000 Joker Imperial 1 sada očkových a otevřených ráčnových klíčů

- 8dílná sada

9632 Magnetická lišta 6000 Joker Imperial 1 sada očkových a otevřených ráčnových klíčů



Code	EAN		
05020016001	229861		1
		6000 Joker Imperial 1x 5/16"x144; 1x 3/8"x159; 1x 7/16"x165; 1x 1/2"x177; 1x 9/16"x188; 1x 5/8"x212; 1x 11/16"x235; 1x 3/4"x246	
		9610 1x 30,0x370,0	

6000 Joker 11 Set 1 Sada otevřených a očkových ráčnových klíčů

- V robustní skládací brašně

6000 Joker 11 Set 1 Sada otevřených a očkových ráčnových klíčů



Code	EAN		
05020013001	4013288 167521		1
6000 Joker 1x 8x144; 1x 10x159; 1x 11x165; 1x 12x170,7; 1x 13x177; 1x 14x188; 1x 15x200; 1x 16x212; 1x 17x224; 1x 18x235; 1x 19x246			

6000 Joker 8 Imperial Set 1 Sada otevřených a očkových ráčnových klíčů, palcový

- V robustní skládací brašně

6000 Joker 8 Imperial Set 1 Sada otevřených a očkových ráčnových klíčů, palcový



Code	EAN		
05020012001	4013288 167514		1
6000 Joker Imperial 1x 5/16"x144; 1x 3/8"x159; 1x 7/16"x165; 1x 1/2"x177; 1x 9/16"x188; 1x 5/8"x212; 1x 11/16"x235; 1x 3/4"x246			

6000/6002 Joker 6 Set 1 Sada očkoplochých ráčnových / oboustranných plochých klíčů

- Oboustranný klíč Joker se výborně hodí ke kontrování u šroubu a matice.
- V robustní skládací brašně

6000/6002 Joker 6 Set 1 Sada očkoplochých ráčnových / oboustranných plochých klíčů



Code	EAN		
05020022001	4013288 173034		1
6000 Joker 1x 10x159; 1x 13x177; 1x 17x224; 1x 19x246 6002 Joker Double 1x 10x13x167; 1x 17x19x235			

6000 Joker 4 Set 1 Sada otevřených a očkových ráčnových klíčů

- V robustní skládací brašně

6000 Joker 4 Set 1 Sada otevřených a očkových ráčnových klíčů



Code	EAN		
05073290001	4013288 164407		1
6000 Joker 1x 10x159; 1x 13x177; 1x 17x224; 1x 19x246			

6000 Joker 4 Imperial Set 1 Sada otevřených a očkových ráčnových klíčů, palcový

- V robustní skládací brašně

6000 Joker 4 Imperial Set 1 Sada otevřených a očkových ráčnových klíčů, palcový



Code	EAN		
05073295001	167460		1
6000 Joker Imperial			
1x 7/16"x165; 1x 1/2"x177; 1x 9/16"x188; 1x 3/4"x246			
Pás na suchý zip 120			
1x 50,0x120,0			

6001 Joker Switch

Otevřený/očko-ráčnový klíč se zahnutou ráčnou a přepínací páčkou. Přidržovací funkce kovové destičky na otevřené straně, která snižuje nebezpečí ztráty šroubů a matic.

Integrovaná koncová zarážka může zabránit sklouznutí z hlavy šroubu a umožňuje přenášet podstatně vyšší utahovací momenty. Vyměnitelná kovová destička na otevřené straně zajišťuje pomocí velmi tvrdých zubů šrouby a matice a snižuje nebezpečí jejich sklouznutí.

Geometrie dvojitého šestihranu zajišťuje tvarové spojení se šroubem nebo maticí, tím se snižuje nebezpečí sesmeknutí. Malý zpětný úhel otáčení pouhých 30° na otevřené straně zabraňuje časově náročnému otáčení klíče při šroubování. Přepínatelná mechanika ráčny na straně očka s velkým počtem jemných zubů (80) zajišťuje vysokou flexibilitu v úzkých prostorech. Slyšitelně přesná mechanika ráčny Robustní dvoudílný zajišťovací prvek kromě toho umožňuje extrémní pevnost. Se zahnutím 15° ráčnové strany pro bezpečnou práci při vysokých utahovacích momentech. Speciální geometrie kování zajišťuje přenos vysokých utahovacích momentů a vysokou pevnost v ohybu. Vyrobeno z vysoce kvalitní chrommolybdenové oceli s niklchromovou povrchovou úpravou pro vysokou ochranu před korozi. S identifikátorem nářadí Take it easy: Barevné označení podle velikostí.

- S praktickou přidržovací funkcí kovové destičky na otevřené straně
- Žádné sesmeknutí díky koncové zarážce
- S velkým počtem jemných zubů a robustním vnitřním mechanismem
- Ráčnová strana zahnutá pod 15°
- S identifikátorem nářadí Take it easy: Barevné označení podle velikostí

6001 Joker Switch Otevřený a očkový ráčnový klíč, přepínací páčka



Code	EAN							
05020064001	184696		8	144	20,3	5,5	18	3
05020065001	183903		10	159	23	5,5	21,5	3
05020066001	183910		11	165	24,3	6,3	22	3
05020067001	183927		12	171	26,3	6,6	25	3
05020068001	184702		13	179	27,3	7	26	3
05020069001	184719		14	187	30	7,5	28	3
05020070001	184726		15	199	32	7,8	28,8	3
05020071001	184733		16	213	35	8,2	31,7	3
05020072001	184740		17	225	37	8,5	33	3
05020073001	184757		18	234	39,5	9	34	3
05020074001	184764		19	246	42	9,5	34,7	3

6001 Joker Switch Otevřený a očkový ráčnový klíč, přepínací páčka, palcový



Code	EAN							
05020075001	184788		5/16"	144	20,3	5,5	18	3
05020076001	184795		3/8"	159	23	5,5	21,5	3
05020077001	184801		7/16"	165	24,3	6,3	22	3
05020078001	184818		1/2"	171	26,3	6,6	25	3
05020079001	184825		9/16"	187	30	7,5	28	3
05020080001	184832		5/8"	213	35	8,2	31,7	3
05020081001	184849		11/16"	234	39,5	9	34	3
05020082001	184771		3/4"	246	42	9,5	34,7	3

6001 Joker Switch 11 Set 1 Sada otevřených a očko-ráčnových klíčů

- Kompaktní, textilní box s vysokou pevností, malou hmotností a objemem

6001 Joker Switch 11 Set 1 Sada otevřených a očko-ráčnových klíčů



Code	EAN		
05020091001	184160		1
		6001 Joker Switch 1x 8x144; 1x 10x159; 1x 11x165; 1x 12x171; 1x 13x179; 1x 14x187; 1x 15x199; 1x 16x213; 1x 17x225; 1x 18x234; 1x 19x246	
		Pás na suchý zip 240 1x 50,0x240,0	

6001 Joker Switch 8 Imperial Set 1 Sada otevřených a očko-ráčnových klíčů, palcový

- Kompaktní, textilní box s vysokou pevností, malou hmotností a objemem

6001 Joker Switch 8 Imperial Set 1 Sada otevřených a očko-ráčnových klíčů, palcový



Code	EAN		
05020093001	184153		1
		6001 Joker Switch Imperial 1x 9/16"x144; 1x 3/8"x159; 1x 7/16"x165; 1x 1/2"x171; 1x 9/16"x187; 1x 5/8"x213; 1x 11/16"x234; 1x 3/4"x246	
		Pás na suchý zip 240 1x 50,0x240,0	

6001 Joker Switch 4 Set 1 Sada otevřených a očko-ráčnových klíčů

- V robustní skládací brašně

6001 Joker Switch 4 Set 1 Sada otevřených a očko-ráčnových klíčů



Code	EAN		
05020090001	184139		1
		6001 Joker Switch 1x 10x159; 1x 13x179; 1x 17x225; 1x 19x246	
		Pás na suchý zip 120 1x 50,0x120,0	

6001 Joker Switch 4 Imperial Set 1 Sada otevřených a očko-ráčnových klíčů

- V robustní skládací brašně

6001 Joker Switch 4 Imperial Set 1 Sada otevřených a očko-ráčnových klíčů



Code	EAN		
05020092001	184146		1
		6001 Joker Switch Imperial 1x 7/16"x165; 1x 1/2"x171; 1x 9/16"x187; 1x 3/4"x246	
		Pás na suchý zip 120 1x 50,0x120,0	

6002 Joker Oboustranný plochý klíč

- S praktickou přidržovací funkcí kovové destičky na otevřené straně
- Žádné sesmeknutí díky koncové zarážce
- Geometrie dvojitého šestihranu snižuje nebezpečí sesmeknutí
- Zpětný úhel otáčení pouhých 30°
- S identifikátorem nářadí Take it easy: Barevné označení podle velikostí

6002 Joker Oboustranný plochý klíč



Code	EAN							
05020259001	219015		8	20	10	23	5,5	3
05003760001	173010		10	23	13	27	5,5	3
05003765001	173027		17	37	19	42	8,5	3
05020260001	212764		20	48	22	51	10	3
05020261001	212771		22	48	24	51	10	3
05020262001	212788		24	51	27	60	11	3
05020263001	212795		27	63	32	66	12	3
05020264001	212801		30	63	32	66	12	3

6003 Otevřený očkový klíč Joker

Protože se konstrukční prostory při šroubování neustále zužují, jsou zapotřebí nástroje, s nimiž mohou uživatelé úspěšně pracovat v těchto situacích. Úzké konstrukční prostory vyžadují další nasazovací body nástrojů.

Lze tedy otevřené klíče modifikovat tak, aby se zvýšila možnost nasazení nástroje? Kombinace čelistí natočených o 7,5° a geometrie dvojitého šestihranu umožňuje zdvojení nasazovacích bodů.

Při opakovaném otáčení klíče o 180° kolem podélné osy během šroubování existují čtyři možnosti nasazení a matice nebo hlavy šroubů je možné „uchopit“ každých 15°.

Klíč Joker 6003 s chytrou geometrií čelistí rozšiřuje spektrum použití v úzkých konstrukčních prostorech. Příslušný nasazovací bod najde Joker 6003 po každé otočce v podstatě sám.

Štíhlá, a přesto robustní očková strana je vůči ose nářadí posunutá o 15°. Díky kvalitnímu zušlechtní povrchu je zajištěna vysoká a dlouhotrvající antikorozi ochrana. S identifikátorem nářadí Take it easy: Barevné označení podle velikostí.

- Zvláště vhodné pro úzká místa
- Speciální geometrie čelistí rozšiřuje možnosti použití nářadí
- Malý zpětný úhel v otevřené straně umožňuje „uchopit“ šroub každých 15°
- Štíhlá očková strana, natočená o 15°
- S identifikátorem nářadí Take it easy: Barevné označení podle velikostí

6003 Otevřený očkový klíč Joker

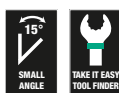

Code	EAN							
05020190001	219039		5,5	105	16	4	10	3
05020198001	218780		6	105	16	4	10	3
05020199001	218773		7	110	17,7	4,2	11,5	3
05020200001	212528		8	115	19	4,5	12,5	3
05020219001	220097		9	120	21	4,8	13,5	3
05020201001	212542		10	125	22	5	15	3
05020202001	212559		11	135	24,5	5	17	3
05020203001	212566		12	148	26	5,5	18	3
05020204001	212696		13	160	27	6	19	3
05020205001	212702		14	167	29	6	20	3
05020206001	212719		15	174	32	6	22	3
05020207001	212726		16	182	35	6,5	23	3
05020208001	212733		17	190	38	6,5	24,5	3
05020209001	212740		18	210	39	7,5	26	3
05020210001	212757		19	230	42	7,5	27,5	3
05020500001	218797		20	230	45	7,5	29	3
05020501001	218803		21	260	47	7,5	30	3
05020502001	218841		22	260	49	7,5	31,5	3
05020503001	218858		24	280	53	8	36	3
05020504001	218865		27	300	60	8,5	40	3
05020505001	218872		30	330	66	9	43	3
05020506001	218889		32	360	70	9,5	45,5	3
05020507001	218896		36	460	80	10	50,5	3

6003 Otevřený očkový klíč Joker, palcový

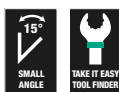

Code	EAN							
05020220001	219046		1/4"	105	16	4	10	3
05020211001	212979		5/16"	115	19	4,5	12,5	3
05020212001	212986		3/8"	125	22	5	15	3
05020213001	212993		7/16"	135	24,5	5	17	3
05020214001	213006		1/2"	160	26	6	19	3
05020215001	213013		9/16"	167	29	6	20	3
05020216001	213020		5/8"	182	35	6,5	23	3
05020217001	213037		11/16"	210	40	7,5	26	3
05020218001	213044		3/4"	230	42	7,5	27,5	3

6003 Otevřený očkový klíč Joker na pedály

Extra tenký pedálový klíč 6003 Joker Pedal je ideální pro úzká montážní místa.

- Zvlášť vhodné pro úzká místa
- Speciální geometrie čelistí rozšiřuje možnosti použití nářadí
- Malý zpětný úhel v otevřené straně umožňuje „uchopit“ šroub každých 15°
- Štíhlá očková strana, natočená o 15°
- Joker 6003 na pedály vel. 15 s plochými čelistmi pro montáž a demontáž pedálů
- S identifikátorem nářadí Take it easy: barevné označení podle velikostí

6003 Otevřený očkový klíč Joker na pedály



Code	EAN	mm	mm	mm	mm	mm	
05020221001	220677	15	174	32	4,5	22	1

6003 Joker 22 Set 1, sada otevřených očkových klíčů

Protože se montážní místa při šroubování neustále zužují, jsou zapotřebí nástroje, s nimiž mohou uživatelé úspěšně pracovat v těchto situacích. Úzká montážní místa vyžadují další nasazovací body nástrojů.

Lze tedy otevřené klíče modifikovat tak, aby se zvýšila možnost nasazení nástroje? Kombinace čelistí natočených o 7,5° a geometrie dvojitého šestihranu umožňuje zdvojení nasazovacích bodů.

Při opakovaném otáčení klíče o 180° kolem podélné osy během šroubování existují čtyři možnosti nasazení a matice nebo hlavy šroubů je možné „uchopit“ každých 15°.

Klíč Joker 6003 s chytrou geometrií čelistí rozšiřuje spektrum použití v úzkých montážních místech. Příslušný nasazovací bod najde Joker 6003 po každé otočce v podstatě sám. Štíhlá, a přesto robustní očková strana je vůči ose nářadí posunutá o 15°. Díky kvalitnímu zušlechťení povrchu je zajištěna vysoká a dlouhotrvající antikorozi ochrana.

S identifikátorem nářadí Take it easy: barevné označení podle velikostí.

- 22dílná sada otevřených očkových klíčů zvlášť vhodná pro úzká montážní místa
- Speciální geometrie čelistí rozšiřuje možnosti použití nářadí
- Malý zpětný úhel v otevřené straně umožňuje „uchopit“ šroub každých 15°
- Štíhlá očková strana, natočená o 15°

6003 Joker 22 Set 1, sada otevřených očkových klíčů

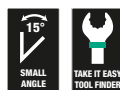

Code	EAN		
05020232001	221087		1
		6003 Joker 1x 5,5x105; 1x 6x105; 1x 7x110; 1x 8x115; 1x 9x120; 1x 10x125; 1x 11x135; 1x 12x148; 1x 13x160; 1x 14x167; 1x 15x174; 1x 16x182; 1x 17x190; 1x 18x210; 1x 19x230; 1x 20x230; 1x 21x260; 1x 22x260; 1x 24x280; 1x 27x300; 1x 30x330; 1x 32x360	

6003 Joker 15 Set 1, sada otevřených očkových klíčů

- V robustní skládací brašně

6003 Joker 15 Set 1, sada otevřených očkových klíčů

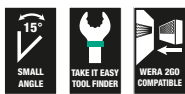

Code	EAN		
05020302001	222657		1
		6003 Joker 1x 5,5x105; 1x 6x105; 1x 7x110; 1x 8x115; 1x 9x120; 1x 10x125; 1x 11x135; 1x 12x148; 1x 13x160; 1x 14x167; 1x 15x174; 1x 16x182; 1x 17x190; 1x 18x210; 1x 19x230	
		Pás na suchý zip 240 1x 50,0x240,0	

6003 Joker 11 Imperial Set 1, sada otevřených očkových klíčů

- V robustní skládací brašně

6003 Joker 11 Imperial Set 1, sada otevřených očkových klíčů



Code	EAN		
05020231001	214195		1
		6003 Joker 1x 8x115; 1x 10x125; 1x 11x135; 1x 12x148; 1x 13x160; 1x 14x167; 1x 15x174; 1x 16x182; 1x 17x190; 1x 18x210; 1x 19x230	
		Pás na suchý zip 240 1x 50,0x240,0	

6003 Joker 8 Set 1, sada otevřených očkových klíčů, palcové

- V robustní skládací brašně

6003 Joker 8 Set 1, sada otevřených očkových klíčů, palcové

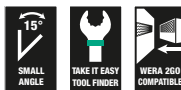

Code	EAN		
05020241001	214201		1
		6003 Joker Imperial 1x 5/16"x115; 1x 3/8"x125; 1x 7/16"x135; 1x 1/2"x160; 1x 9/16"x167; 1x 5/8"x182; 1x 11/16"x210; 1x 3/4"x230	
		Pás na suchý zip 240 1x 50,0x240,0	

6003 Joker 5 Imperial Set 1, sada otevřených očkových klíčů

- V robustní skládací brašně

6003 Joker 5 Imperial Set 1, sada otevřených očkových klíčů

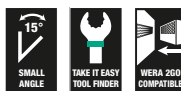

Code	EAN		
05020230001	214171		1
		6003 Joker 1x 8x115; 1x 10x125; 1x 13x160; 1x 17x190; 1x 19x230	
		Pás na suchý zip 120 1x 50,0x120,0	

Bicycle Set 10

5dílná sada otevřených klíčů Joker 6003 s extra tenkým provedením pro velikost 15. Protože jsou montážní místa při šroubování na kole velmi úzká, jsou zapotřebí nástroje, s nimiž může uživatel úspěšně pracovat i v takových situacích. Úzká montážní místa vyžadují další nasazovací body nástrojů.

Lze tedy otevřené klíče modifikovat tak, aby se zvýšila možnost nasazení nástroje? Kombinace čelistí natočených o 7,5° a geometrie dvojitého šestihranu umožňuje zdvojení nasazovacích bodů.

Při opakovaném otáčení klíče o 180° kolem podélné osy během šroubování existují čtyři možnosti nasazení a matice nebo hlavy šroubů je možné „uchopit“ každých 15°.

Klíč Joker 6003 s chytrou geometrií čelistí rozšiřuje spektrum použití v úzkých montážních místech. Příslušný nasazovací bod najde Joker 6003 po každé otočce v podstatě sám. Štíhlá, a přesto robustní očková strana je vůči ose nářadí posunutá o 15°. Díky kvalitnímu zušlechťení povrchu je zajištěna vysoká a dlouho-trvající antikorozi ochrana.

S identifikátorem nářadí Take it easy: barevné označení podle velikostí. Pouzdro Joker lze díky upínacímu systému na zadní straně připevnit na stěnu, regál, v servisním vozidle a k systému Wera 2go.

- Zvlášť vhodné pro úzká místa na jízdním kole
- Speciální geometrie čelistí rozšiřuje možnosti použití nářadí
- Malý zpětný úhel v otevřené straně umožňuje „uchopit“ šroub každých 15°
- Štíhlá očková strana, natočená o 15°
- Joker 6003 na pedály vel. 15 s plochými čelistmi pro montáž a demontáž pedálů

Bicycle Set 10



Code		EAN		
		4013288		
05004178001	220653			1
		6003 Joker		
		1x 8x115; 1x 9x120; 1x 10x125; 1x 13x160		
		6003 Joker na pedály		
		1x 15x174		
		Pás na suchý zip 120		
		1x 50,0x120,0		

Bicycle Set 12

12dílná sada otevřených klíčů Joker 6003 s extra tenkým provedením pro velikost 15. Protože jsou montážní místa při šroubování na kole velmi úzká, jsou zapotřebí nástroje, s nimiž může uživatel úspěšně pracovat i v takových situacích. Úzká montážní místa vyžadují další nasazovací body nástrojů.

Lze tedy otevřené klíče modifikovat tak, aby se zvýšila možnost nasazení nástroje? Kombinace čelistí natočených o 7,5° a geometrie dvojitého šestihranu umožňuje zdvojení nasazovacích bodů.

Při opakovaném otáčení klíče o 180° kolem podélné osy během šroubování existují čtyři možnosti nasazení a matice nebo hlavy šroubů je možné „uchopit“ každých 15°.

Klíč Joker 6003 s chytrou geometrií čelistí rozšiřuje spektrum použití v úzkých montážních místech. Příslušný nasazovací bod najde Joker 6003 po každé otočce v podstatě sám. Štíhlá, a přesto robustní očková strana je vůči ose nářadí posunutá o 15°. Díky kvalitnímu zušlechťení povrchu je zajištěna vysoká a dlouho-trvající antikorozi ochrana.

S identifikátorem nářadí Take it easy: barevné označení podle velikostí. Pouzdro Joker lze díky upínacímu systému na zadní straně připevnit na stěnu, regál, v servisním vozidle a k systému Wera 2go.

- Zvlášť vhodné pro úzká místa
- Speciální geometrie čelistí rozšiřuje možnosti použití nářadí
- Malý zpětný úhel v otevřené straně umožňuje „uchopit“ šroub každých 15°
- Štíhlá očková strana, natočená o 15°
- Joker 6003 na pedály vel. 15 s plochými čelistmi pro montáž a demontáž pedálů
- S identifikátorem nářadí Take it easy: barevné označení podle velikostí
- V robustní skládací brašně

Bicycle Set 12



Code		EAN		
		4013288		
05004181001	220721			1
		6003 Joker		
		1x 6x105; 1x 7x110; 1x 8x115; 1x 9x120; 1x 10x125; 1x 11x135; 1x 12x148; 1x 13x160; 1x 14x167; 1x 16x182; 1x 17x190		
		6003 Joker Pedal		
		1x 15x174		

6003 Joker 5 Imperial Set 1, sada otevřených očkových klíčů, palcové

- V robustní skládací brašně

6003 Joker 5 Imperial Set 1, sada otevřených očkových klíčů, palcové



Code		EAN		
05020240001		214188		1
			6003 Joker Imperial 1x 9/16"x115; 1x 3/8"x125; 1x 1/2"x160; 1x 9/16"x167; 1x 3/4"x230	
			Pás na suchý zip 120 1x 50,0x120,0	

6003 Joker 4 Set 1 sada očkoplochých klíčů

Protože jsou montážní prostory pro šroubování neustále těsnější, jsou zapotřebí nástroje, s nimiž mohou uživatelé úspěšně pracovat v těchto situacích. Stísněný prostor montáže vyžaduje další nasazovací body nářadí.

Lze tedy otevřené klíče modifikovat tak, aby byly rozšířeny možnosti nasazení nářadí? Kombinace čelistí natočených o 7,5° a geometrie dvojitého šestihranu umožňuje zdvojení nasazovacích bodů.

Při opakovaném otáčení klíče o 180° kolem podélné osy během šroubování existují čtyři možnosti nasazení a matice nebo hlavy šroubů je možné „uchopit“ každých 15°.

Klíč Joker 6003 s chytrou geometrií čelistí rozšiřuje spektrum použití v úzkých montážních prostorech. Příslušný nasazovací bod najde Joker 6003 po každé otočce v podstatě sám.

Štíhlá, a přesto robustní očková strana je vůči ose nářadí posunutá o 15°. Díky kvalitnímu zušlechtění povrchu je zajištěna vysoká a dlouhotrvající antikorozi ochrana.

S identifikátorem nářadí Take it easy: barevné označení podle velikostí. Odolný materiál držáku zaručuje bezpečné uložení otevřených klíčů a současně i jejich snadné vyjímání.

- Otevřený klíč Joker v novém klipu pro prostorově úsporné uložení v brašně na nářadí

6003 Joker 4 Set 1 sada očkoplochých klíčů

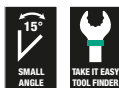

Code		EAN		
05020228001		225665		1
			6003 Joker 1x 8x115; 1x 10x125; 1x 12x148; 1x 13x160	

6003 Joker 4 Set Imperial 1 sada očkoplochých klíčů

- Otevřený klíč Joker v novém klipu pro prostorově úsporné uložení v brašně na nářadí

6003 Joker 4 Set Imperial 1 sada očkoplochých klíčů

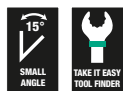

Code		EAN	1
05020229001		4013288 225672	
6003 Joker Imperial 1x 9/16"x115; 1x 7/8"x125; 1x 7/16"x135; 1x 1/2"x160			

9640 Magnetická lišta 6003 Joker 1 sada otevřených a očkových klíčů

- 11dílná sada
- Lišta bezpečně drží na kovových površích díky silnému magnetu. Alternativně lze lištu také přišroubovat ke stěně
- Svorky na liště zajišťují dokonalé držení nářadí

9640 Magnetická lišta 6003 Joker 1 sada otevřených a očkových klíčů



Code		EAN	1
05020233001		4013288 228963	
6003 Joker 1x 8x115; 1x 10x125; 1x 11x135; 1x 12x148; 1x 13x160; 1x 14x167; 1x 15x174; 1x 16x182; 1x 17x190; 1x 18x210; 1x 19x230,0			
9610 1x 30,0x370,0			

9641 Magnetická lišta 6003 Joker 2 sada otevřených a očkových klíčů

- 5dílná sada

9641 Magnetická lišta 6003 Joker 2 sada otevřených a očkových klíčů



Code		EAN	1
05020234001		4013288 229854	
6003 Joker 1x 8x115; 1x 10x125; 1x 13x160; 1x 17x190; 1x 19x230,0			
9610 1x 30,0x370,0			

9642 Magnetická lišta 6003 Joker Imperial 1 sada očkových a otevřených klíčů

- Palcové velikosti
- 8dílná sada

9642 Magnetická lišta 6003 Joker Imperial 1 sada očkových a otevřených klíčů



Code		EAN	1
05020235001		4013288 229878	
6003 Joker Imperial 1x 9/16"x115; 1x 3/8"x125; 1x 7/16"x135; 1x 1/2"x160; 1x 9/16"x167; 1x 5/8"x182; 1x 11/16"x210; 1x 3/4"x230,0			
9610 1x 30,0x370,0			

6004 Klíč Joker se samočinným nastavením

Mnoho uživatelů si přeje univerzální šroubovací nástroj s maximálním spektrem použití. Měl by to být jeden jediný nástroj pro mnoho metrických a palcových rozměrů.

Měl se samostatně nastavovat podle různých velikostí šroubů. Bezpečně zabrat, nic nepoškodit a umožnit vysokou pracovní rychlost.

Díky plynule vedeným čelistem nahrazuje klíč několik otevřených klíčů s jednotlivými rozměry.

Potřebná velikost se sama plynule nastaví při nasazení na šestihrannou matici nebo šroub. Integrovaný pákový mechanismus sevře šestihranný šroub nebo matici mezi čelistmi, což výrazně omezí nebezpečí vyklouznutí nebo poškození.

Rychlé a průběžné šroubování bez sejmutí klíče zajišťuje funkce ráčny. Díky použití rohových hranolů v čelistech lze realizovat zpětný úhel otáčení pouhých 30°.

Jednoramenná konstrukce ve spojení s funkcí ráčny a rohovým hranolem umožňuje práci i v úzkých místech. Přestavitelný klíč Joker 6004 je univerzálním šroubovacím nástrojem. Samočinné nastavení. Dobrý záběr. Rychlá práce.

- Klíč Joker 6004 nahrazuje všechny klíče na šrouby v uvedeném rozpětí rozměrů (metrickém i palcovém)
- Automatické a plynulé uchopení šestihranných šroubů a matic
- Pákový mechanismus při uchopení zabraňuje sesmeknutí a poškození
- Rychlé a průběžné šroubování bez sejmutí klíče díky mechanické funkci ráčny
- Zpětný úhel otáčení pouhých 30° díky nasazení šroubů do prizmatických vybrání v čelistech

6004 Klíč Joker XS samonastavitelný klíč



	EAN						
Code	4013288	mm		mm	mm		
05020099001	216892	7-10	1/4"-3/8"	117	7,7		3

6004 Klíč Joker S se samočinným nastavením

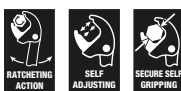

	EAN						
Code	4013288	mm		mm	mm		
05020100001	211729	10-13	7/16"-1/2"	154	10		3

6004 Klíč Joker M se samočinným nastavením



	EAN						
Code	4013288	mm		mm	mm		
05020103001	216908	13-16	1/2"-5/8"	188	12,4		3

6004 Klíč Joker L se samočinným nastavením



	EAN						
Code	4013288	mm		mm	mm		
05020101001	214706	16-19	5/8"-3/4"	224	14		3

6004 Klíč Joker XL samonastavitelný klíč



	EAN						
Code	4013288	mm		mm	mm		
05020104001	216915	19-24	3/4"-15/16"	256	16		2

6004 Klíč Joker XXL se samočinným nastavením



	EAN						
Code	4013288	mm		mm	mm		
05020102001	214713	24-32	15/16"-1 1/4"	322	20		3

6004 Joker 6 Set 1 Sada otevřených klíčů se samočinným nastavením

- Pro šestihřanné hlavy šroubů nebo matice pro velikost klíče 7-32, příp. 1/4"-1 1/4" (imperiální) a všechny přechodné velikosti

6004 Joker 6 Set 1 Sada otevřených klíčů se samočinným nastavením



	Code	EAN		
	05020111001	4013288 236555		1
			6004 Joker XS 1x 7-10 (1/4"-3/8")x117	
			6004 Joker S 1x 10-13 (1/16"-1/2")x154	
			6004 Joker M 1x 13-16 (1/2"-5/8")x188	
			6004 Joker L 1x 16-19 (5/8"-3/4")x224	
			6004 Joker XL 1x 19-24 (3/4"-15/16")x256	
			6004 Joker XXL 1x 24-32 (5/16"-1 1/4")x322	

6004 Joker 4 Set 1 Sada klíčů se samočinným nastavením

- 4dílná sada
- Pro šestihřanné hlavy šroubů nebo matice pro velikost klíče 7,0; 8,0; 9,0; 10,0; 11,0; 12,0; 13,0; 14,0; 15,0; 16,0; 17,0; 18,0; 19,0 (metrické)
- Pro šestihřanné hlavy šroubů nebo matice pro velikost klíče 1/4"; 5/16"; 3/8"; 7/16"; 1/2"; 17/32"; 9/16"; 19/32"; 5/8"; 11/16"; 3/4" (palcové)

6004 Joker 4 Set 1 Sada klíčů se samočinným nastavením



Code	EAN		
05020110001	217516		1
		6004 Joker XS 1x 7-10 (1/4"-3/8")x117	
		6004 Joker S 1x 10-13 (1/16"-1/2")x154	
		6004 Joker M 1x 13-16 (1/2"-5/8")x188	
		6004 Joker L 1x 16-19 (5/8"-3/4")x224	

6004 Joker 2 Set 1 Sada klíčů se samočinným nastavením

- 2 otevřené klíče se samočinným nastavením a s ráčnovou funkcí
- Pro šestihřanné hlavy šroubů nebo matice pro velikost klíče 19-32 (metrické), příp. 3/4"-1 1/4" (imperiální) a všechny přechodné velikosti pouze se 2 klíči

6004 Joker 2 Set 1 Sada klíčů se samočinným nastavením



Code	EAN		
05343820001	235176		1
		6004 Joker XL 1x 19-24 (3/4"-15/16")x256	
		6004 Joker XXL 1x 24-32 (5/16"-1 1/4")x322	

6005 Joker Oboustranný plochý klíč

- Oboustranný klíč Joker
- Zvlášť vhodné pro úzká místa
- Speciální geometrie čelistí rozšiřuje možnosti použití nářadí
- Malý zpětný úhel v otevřené straně umožňuje „uchopit“ šroub každých 15°
- Identifikátor Take it easy: Barevné rozlišovací označení rozměru nástroje

6005 Joker Oboustranný plochý klíč



Code	EAN							
05020310001	224873	6	16	7	17,7	4	3	
05020311001	224880	8	19	9	21	4,5	3	
05020312001	224897	10	23	11	25	5	3	
05020313001	224903	12	26	13	27	5,5	3	

6005 Joker 4 Set 1 sada oboustranných plochých klíčů

- Otevřený klíč Joker v novém klipu pro prostorově úsporné uložení v brašně na nářadí

6005 Joker 4 Set 1 sada oboustranných plochých klíčů



Code	EAN		
05020314001	224750		1
		6005 Joker Double 1x 6x7x111,8; 1x 8x9x122,2; 1x 10x11x137,3; 1x 12x13x166	

6006 Joker 2 Sada 1 Samonastavitelný dvojitý otevřený klíč

2dílná sada. Samonastavitelný dvojitý otevřený klíč pro šestihřanné hlavy šroubů nebo matic s velikostí klíče 7–10, 10–13 (metrické) nebo 1/4"–3/8", 7/16"–8/16" (palcové) a 13–16, 16–19 (metrické) nebo 1/2"–5/8" a 5/8"–3/4" (palcové). Díky plynule a paralelně vedeným čelistem nahrazuje klíč několik otevřených klíčů s jednotlivými rozměry.

Potřebná velikost se sama plynule nastaví při nasazení na šestihřannou matici nebo šroub. Integrovaný pákový mechanismus sevře šestihřanný šroub nebo matici mezi čelistmi, což výrazně omezí nebezpečí vyklouznutí nebo poškození.

Funkce ráčny zajišťuje rychlé a plynulé šroubování bez sejmutí klíče. Díky použití rohových hranolů v čelistech lze realizovat zpětný úhel otáčení pouhých 30°. Funkce ráčny a rohový hranol umožňují práci i ve stísněných montážních prostorech.

Nastavitelný dvojitý otevřený klíč Joker 6006 s funkcí ráčny je univerzální šroubovací nástroj. Samočinné nastavení. Dobrý záběr. Rychlá práce. V robustním pouzdru.

- Samonastavitelné dvojitě otevřené klíče
- Samonastavitelné dvojitě otevřené klíče Joker 6006 pokrývají všechny metrické a palcové rozměry v příslušné oblasti použití
- Automatické a plynulé uchopení šestihřanných šroubů a matic
- Pákový mechanismus při uchopení zabraňuje sesmeknutí a poškození
- S mechanickou funkcí ráčny pro rychlé a plynulé šroubování bez sejmutí klíče
- Zpětný úhel otáčení pouhých 30° díky nasazení šroubů do prizmatických vybrání v čelistech
- V robustním skládacím pouzdru s kompatibilitou se systémem Wera 2go

6006 Joker 2 Sada 1 Samonastavitelný dvojitý otevřený klíč



Code	EAN		
05020340001	233301		1
		6006 Joker XS/S 1x 7-10 (1/4"-3/8") / 10-13 (7/16"-1/2") x 161,0	
		6006 Joker M/L 1x 13-16 (1/2"-5/8") / 16-19 (5/8"-3/4") x 239,4	

6006 Joker XS/S Samonastavitelný dvojitý otevřený klíč



	EAN							
Code	4013288	mm	mm	mm	mm	mm	mm	
05020330001	233288	7-10	1/4"-3/8"	10-13	7/16"-1/2"	8,0	10,0	1

6006 Joker S/L Sada dvojitých otevřených klíčů se samočinným nastavením

- Dílna, která se vejde do kapsy
- Nejběžnější velikosti otevřených klíčů v jednom nástroji
- Pro šestihřanné hlavy šroubů nebo matic pro velikost klíče 10-13 a 16-19 (metrické), příp. 7/16"-1/2" a 5/8"-3/4" (imperiální) a všechny přechodné velikosti

6006 Joker S/L Sada dvojitých otevřených klíčů se samočinným nastavením



	EAN							
Code	4013288	mm	mm	mm	mm	mm	mm	
05020332001	236463	10,0; 11,0; 12,0; 13,0	7/16"; 1/2"	16,0; 17,0; 18,0; 19,0	5/8"; 11/16"; 3/4"	10	14,0	1

6006 Joker M/L Samonastavitelný dvojitý otevřený klíč



	EAN							
Code	4013288	mm	mm	mm	mm	mm	mm	
05020331001	233295	13-16	1/2"-5/8"	16-19	5/8"-3/4"	12,4	14,0	1

6007 Joker 11 Set 1 Sada otevřených/očko-ráčnových klíčů

11dílná sada otevřených/očko-ráčnových klíčů. Geniální kombinace otevřeného klíče a ráčnového mechanismu v očku v dlouhém provedení. Pro šestihránné hlavy šroubů a matic. Dlouhá páka umožňuje větší přenos síly. Dlouhá konstrukce také umožňuje lepší přístup k hluboko uloženým šroubovým spojům. S přidržovací funkcí díky kovové destičce v čelisti, která snižuje riziko ztráty šroubů a matic. Vyměnitelná kovová destička v čelisti zajišťuje šrouby a matice extra tvrdými zuby a snižuje riziko vyklouznutí. Integrovaný koncový doraz může zabránit sklouznutí hlavy šroubu směrem dolů a umožňuje použití vysokých utahovacích momentů. Dvojitá šestihránná geometrie zajišťuje přesné spojení se šroubem nebo maticí a snižuje riziko prokluzu.

Zpětný úhel otáčení pouze 30° na straně čelistí zabraňuje zdlouhavému otáčení klíče při šroubování. Ráčnový mechanismus na straně očka s mimořádně jemným ozubením 80 zubů pro flexibilitu i v těsných montážních prostorech. Speciální geometrie kování zajišťuje vysoký přenos utahovacího momentu a vysokou tuhost v ohybu. Vyrobeno z vysoce výkonné chrom-molybdenové oceli s nikl-chromovým povlakem pro vysokou ochranu proti korozi.

S vyhledávačem nástrojů Take it easy: barevné značení podle velikosti a další laserem vyznačené informace o velikosti. V odolném svinovacím pouzdru pro snadné přenášení a čisté uložení. 2 poutka pro zavěšení zavřeného nebo otevřeného svinovacího pouzdra.

- 11dílná sada

6007 Joker 11 Set 1 Sada otevřených/očko-ráčnových klíčů



Code	EAN		
05020382001	4013288 236326		1
		6007 Joker 1x 8x180; 1x 10x209; 1x 11x220; 1x 12x245; 1x 13x245; 1x 14x265; 1x 15x265; 1x 16x304,5; 1x 17x304,5; 1x 18x334; 1x 19x334	

6007 Joker 5 Set 1 Sada otevřených/očko-ráčnových klíčů



Code	EAN		
05020380001	4013288 233370		1
		6007 Joker 1x 8x180; 1x 10x209; 1x 13x245; 1x 17x304,5; 1x 19x334	

6007 Otevřený/očko-ráčnový klíč SB, dlouhé provedení

- Geniální kombinace otevřeného klíče a ráčnového mechanismu v očku v dlouhém provedení
- S praktickou přidržovací funkcí kovové destičky na otevřených stranách
- Žádné sesmeknutí díky koncové zarážce
- Geometrie dvojitého šestihranu snižuje nebezpečí sesmeknutí
- Úhel zpětného nasazení pouhých 30°
- Identifikátor Take it easy: Barevné rozlišovací označení rozměru nástroje

6007 Otevřený/očko-ráčnový klíč SB, dlouhé provedení



		EAN						
Code	4013288		mm	mm	mm	mm	mm	
05020350001	233318		8	180	21	6	18	3
05020351001	233325		10	209	24,2	6,3	21	3
05020355001	236180		11	220	26	7	23	3
05020356001	236197		12	245	29	8	26	3
05020352001	233349		13	245	29,4	8	26	3
05020357001	236203		14	265	34	8,5	29	3
05020358001	236210		15	265	34	8,5	29	3
05020359001	236227		16	304,5	39	9	33,5	3
05020353001	233356		17	304,5	39	9	33,5	3
05020360001	236234		18	334	43	10	36	3
05020354001	233332		19	334	43	14	36	3

6007 Joker Imperial 8 Set 1 Sada otevřených/očko-ráčnových klíčů, palcové rozměry

8dílná sada otevřených/očko-ráčnových klíčů. Palcové velikosti. Geniální kombinace otevřeného klíče a ráčnového mechanismu v očku v dlouhém provedení. Pro šestihřanné hlavy šroubů a matic. Dlouhá páka umožňuje větší přenos síly.

Dlouhá konstrukce také umožňuje lepší přístup k hluboko uloženým šroubovým spojům. S přidržovací funkcí díky kovové destičce v čelisti, která snižuje riziko ztráty šroubů a matic. Vyměnitelná kovová destička v čelisti zajišťuje šrouby a matice extra tvrdými zuby a snižuje riziko vyklouznutí. Integrovaný koncový doraz může zabránit sklouznutí hlavy šroubu směrem dolů a umožňuje použití vysokých utahovacích momentů. Dvojitá šestihřanná geometrie zajišťuje přesné spojení se šroubem nebo maticí a snižuje riziko prokluzu.

Zpětný úhel otáčení pouze 30° na straně čelisti zabraňuje zdlouhavému otáčení klíče při šroubování. Ráčnový mechanismus na straně očka s mimořádně jemným ozubením 80 zubů pro flexibilitu i v těsných montážních prostorech. Speciální geometrie kování zajišťuje vysoký přenos utahovacího momentu a vysokou tuhost v ohybu. Vyrobeno z vysoce výkonné chrom-molybdenové oceli s nikl-chromovým povlakem pro vysokou ochranu proti korozi.

S vyhledávačem nástrojů Take it easy: barevné značení podle velikosti a další laserem vyznačené informace o velikosti. V odolném svinovacím pouzdru pro snadné přenášení a čisté uložení. 2 poutka pro zavěšení zavřeného nebo otevřeného svinovacího pouzdra.

- 8dílná sada
- Palcové velikosti

6007 Joker Imperial 8 Set 1 Sada otevřených/očko-ráčnových klíčů, palcové rozměry



Code		EAN						
05020385001		236333						1
6007 Joker 1x 5/16"x180; 1x 3/8"x209; 1x 7/16"x220; 1x 1/2"x245; 1x 9/16"x265; 1x 5/8"x304,5; 1x 11/16"x334; 1x 3/4"x334								

6007 Joker otevřený/očko-ráčnový klíč SB, dlouhé provedení, palcové rozměry

- Palcové velikosti

6007 Joker otevřený/očko-ráčnový klíč SB, dlouhé provedení, palcové rozměry



Code	EAN		mm	mm	mm	mm	mm	
05020361001	236241	5/16"	180	21	6	18	1	
05020362001	236258	3/8"	209	24,2	6,3	21	1	
05020363001	236265	7/16"	220	26	7	23	1	
05020364001	236272	1/2"	245	29,4	8	26	1	
05020365001	236289	9/16"	265	34	8,5	29	1	
05020366001	236296	5/8"	304,5	39	9	33,5	1	
05020367001	236302	11/16"	334	43	10	36	1	
05020368001	236319	3/4"	334	43	10	36	1	

9610 Magnetická lišta Joker, až pro 11 očkoplochých šroubováků, bez výbavy

- Lišta bezpečně drží na kovových površích díky silnému magnetu. Alternativně lze lištu také přišroubovat ke stěně
- Svorky na liště zajišťují dokonalé držení nářadí

9610 Magnetická lišta Joker, až pro 11 očkoplochých šroubováků, bez výbavy

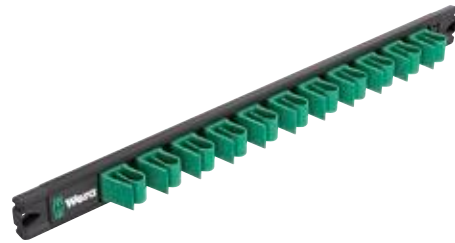

	EAN	mm	mm					
Code	4013288	mm	mm					1
05136413001	228956	30,0	370,0					1





Úhlové klíče



Hex-Plus – umožňuje dlouhou životnost šroubů s vnitřním šestihranem

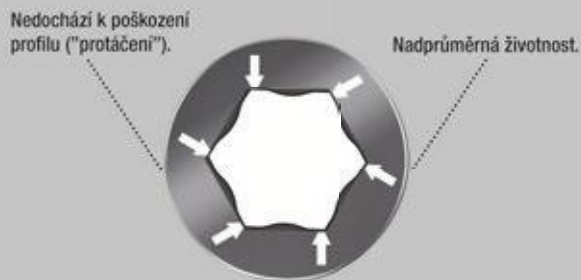

Kraftform Stainless – materiál z ušlechtilé oceli pro minimalizaci cizí rzi



Sada kvalitních úhlových klíčů na šrouby s vnitřním šestihranem z nerezové oceli od firmy Wera. Nerezová ocel zabraňuje přenosu cizí rzi.

Profil Hex-Plus umožňuje větší dosedací plochy v hlavě šroubu. Vrubový účinek se tak snižuje minimum, je téměř vyloučeno zničení hlavy šroubu. S šestihranem a kulovou hlavou na dlouhém ramenu: Díky kulovitým profilům lze vychýlit nebo natočit osu nářadí vůči ose šroubu, takže se může šroubovat „za roh“.

S identifikátorem nářadí Take it easy: Barevné označení podle velikostí. V téměř neopotřebitelném držáku na úhlové klíče.

- Řešení problémů s cizí rzi: Šroubování nerezové oceli s nerezovou ocelí!
- Hex-Plus zajišťuje delší životnost šroubů s vnitřním šestihranem
- S identifikátorem nářadí Take it easy: Barevné označení podle velikostí
- Odolný materiál držáku pro vyšší životnost
- Barevné kódování, opláštění bužirkou příjemné na dotyk, i při nízkých teplotách

3950/9 Hex-Plus Multicolour HF Stainless 1 sada úhlových klíčů, metrických, nerezová ocel, s přidržovací funkcí

- Od velikosti 3,0 jsou šrouby bezpečně přidržovány u dlouhého ramena nářadí přidržovací funkcí

3950/9 Hex-Plus Multicolour HF Stainless 1 sada úhlových klíčů, metrických, nerezová ocel, s přidržovací funkcí

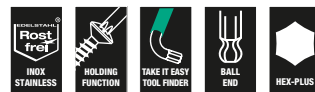

Code	EAN		
0502269001	4013288 224477		1
		3950 SPKL Multicolour 1x 1,5x90; 1x 2,0x101; 1x 2,5x112	
		3950 SPKL Multicolour HF 1x 3,0x123; 1x 4,0x137; 1x 5,0x154; 1x 6,0x172; 1x 8,0x195; 1x 10,0x224	

3950/9 Hex-Plus Multicolour Stainless 1 Sada úhlových klíčů, metrická, nerezová ocel



Code	EAN		
05022669001	4013288 185211		1
		3950 SPKL Renkli 1x 1,5x90; 1x 2,0x101; 1x 2,5x112; 1x 3,0x123; 1x 4,0x137; 1x 5,0x154; 1x 6,0x172; 1x 8,0x195; 1x 10,0x224	

3950/9 Hex-Plus Stainless 1 Sada úhlových klíčů, metrická, nerezová ocel



Code	EAN		
05022720001	4013288 111364		10
		3950 PKL 1x 1,5x90; 1x 2,0x101; 1x 2,5x112; 1x 3,0x123; 1x 4,0x137; 1x 5,0x154; 1x 6,0x172; 1x 8,0x195; 1x 10,0x224	

3950/9 Hex-Plus Stainless 1 SB Sada úhlových klíčů, metrická, nerezová ocel



Code	EAN		
05073544001	180377	○	3950 PKL 1x 1,5x90; 1x 2,0x101; 1x 2,5x112; 1x 3,0x123; 1x 4,0x137; 1x 5,0x154; 1x 6,0x172; 1x 8,0x195; 1x 10,0x224

3950/9 Hex-Plus Imperial Stainless 1 Sada úhlových klíčů, palcová, nerezová ocel

- V robustní skládací brašně

3950/9 Hex-Plus Imperial Stainless 1 Sada úhlových klíčů, palcová, nerezová ocel



Code	EAN		
05022721001	117281	○	3950 PKL inch 1x 3/32"x112; 1x 7/64"x119; 1x 1/8"x123; 1x 9/64"x130; 1x 5/32"x137; 1x 3/16"x154; 1x 1/4"x185; 1x 5/16"x195; 1x 3/8"x224

950/9 Hex-Plus Multicolour HF 1 Sada úhlových klíčů, metrická, BlackLaser, s přidržovací funkcí

- S přidržovací funkcí pro šrouby s vnitřním šestihranem
- S šestihranem a kulovou hlavou na dlouhém ramenu
- Barevné kódování, opláštění bužirkou příjemné na dotyk
- i při nízkých teplotách



Code	EAN		
05022210001	188403		1
		○	950 SPKL Multicolour 1x 1,5x90; 1x 2,0x101; 1x 2,5x112
		○	950 SPKL HF Multicolour 1x 3,0x123; 1x 4,0x137; 1x 5,0x154; 1x 6,0x172; 1x 8,0x195; 1x 10,0x224

950/9 Hex-Plus Multicolour 1 Sada úhlových klíčů, metrická, BlackLaser

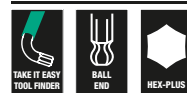

Code	EAN		
05022089001	180841		5
		○	950 SPKL Multicolour 1x 1,5x90; 1x 2,0x101; 1x 2,5x112; 1x 3,0x123; 1x 4,0x137; 1x 5,0x154; 1x 6,0x172; 1x 8,0x195; 1x 10,0x224

950/9 Hex-Plus Multicolour 1 SB Sada úhlových klíčů, metrická, BlackLaser



Code	EAN				
05073593001	165688	○	950 SPKL Multicolour 1x 1.5x90; 1x 2.0x101; 1x 2.5x112; 1x 3.0x123; 1x 4.0x137; 1x 5.0x154; 1x 6.0x172; 1x 8.0x195; 1x 10.0x224		1

Úhlové klíče ve dvoukomponentním klipu

Bezpečné usazení klíčů v klipu.

Dlouhá životnost díky celopryžovému materiálu.

Označení velikosti na klipu.

Komfortní otevírací/zavírací mechanismus.



950/9 Hex-Plus Multicolour 2 Sada úhlových klíčů, metrická, BlackLaser



Code	EAN				
05133164001	207517	○	950 SPKS Multicolour 1x 1,5x50; 1x 2,0x56; 1x 2,5x63; 1x 3,0x71; 1x 4,0x80; 1x 5,0x90; 1x 6,0x100; 1x 8,0x112; 1x 10,0x125		1

950/9 Hex-Plus Multicolour 3 sada úhlových klíčů, metrické, BlackLaser

9 úhlových klíčů s plastovým opláštěním (SPKL) z kulatého materiálu příjemného na dotyk. Opláštění umožňuje práci i při nízkých teplotách a chrání prsty před mrazem. Všechny úhlové klíče jsou díky barevnému kódování a označení velikosti hned po ruce.

Praktické uložení v boxu 9109 určeném pro postavení na stůl nebo pověšení na zeď. Klip 9539 integrovaný ve boxu lze pro mobilní použití vyjmout.

Box je v horní části vybaven promyšleným a odnímatelným magnetizačním prvkem 9538, s jehož pomocí je možné zmagnetizovat (a odmagnetizovat) šrouby a konce nářadí; šroub pak není nutné namáhavě přidržovat druhou rukou.

- Box pro postavení na stůl nebo pověšení na zeď
- Klip integrovaný v boxu lze pro mobilní použití vyjmout
- Vyjímatelný magnet pro magnetizaci a demagnetizaci hrotů nářadí
- Úhlový klíč na šrouby s vnitřním šestihranem
- Hex-Plus zajišťuje delší životnost šroubů s vnitřním šestihranem
- Opláštění bužírkou příjemné na dotyk, i při nízkých teplotách
- S šestihranem a kulovou hlavou na dlouhém ramenu
- BlackLaser pro vyšší ochranu proti korozi a dlouhou životnost

950/9 Hex-Plus Multicolour 3 sada úhlových klíčů, metrické, BlackLaser



Code	EAN				
05133165001	230294	○	950 SPKL Multicolour 1x 1,5x90; 1x 2,0x101; 1x 2,5x112; 1x 3,0x123; 1x 4,0x137; 1x 5,0x154; 1x 6,0x172; 1x 8,0x195; 1x 10,0x224		1
			9539		
			9109		
			9538		

3950/9 Sada úhlových klíčů Hex-Plus Multicolour Imperial Stainless 1, palcové, nerezová ocel

Sada kvalitních úhlových klíčů z nerezové oceli na palcové šrouby s vnitřním šestihranem od společnosti Wera. Nerezová ocel zabraňuje přenosu cizí rzi.

Profil Hex-Plus umožňuje větší styčné plochy v hlavě šroubu. Tím se snižuje vrubový efekt na minimum a destrukce hlavy šroubu je prakticky vyloučena.

S šestihranem a kulovou hlavou na dlouhém ramenu: Díky kulovitým profilům lze vychýlit nebo natočit osu nářadí vůči ose šroubu, takže se může šroubovat „za roh“.

Identifikátor nářadí Take it easy s barevným označením podle velikostí. V téměř nepotřebitelném držáku na úhlové klíče.

3950/9 Sada úhlových klíčů Hex-Plus Multicolour Imperial Stainless 1, palcové, nerezová ocel



Code	EAN			
05022860001	4013288 221360			1
			3950 SPKL Multicolour Imperial 1x 5/64"x101; 1x 3/32"x112; 1x 1/8"x123; 1x 5/32"x137; 1x 3/16"x154; 1x 7/32"x172; 1x 1/4"x185; 1x 5/16"x195; 1x 3/8"x224	

950/9 Hex-Plus Multicolour Imperial 1 Sada úhlových klíčů, palcová, BlackLaser

- V robustní skládací brašně

950/9 Hex-Plus Multicolour Imperial 1 Sada úhlových klíčů, palcová, BlackLaser



Code	EAN			
05022639001	4013288 182593			1
			950 SPKL inch 1x 5/64"x101; 1x 3/32"x112; 1x 1/8"x123; 1x 5/32"x137; 1x 3/16"x154; 1x 7/32"x172; 1x 1/4"x185; 1x 5/16"x195; 1x 3/8"x224	

950/9 Hex-Plus Multicolour Imperial 2 Sada úhlových klíčů, palcová, BlackLaser



Code	EAN			
05022640001	4013288 219107			1
			950 SPKL inch 1x 5/64"x101; 1x 3/32"x112; 1x 1/8"x123; 1x 5/32"x137; 1x 3/16"x154; 1x 7/32"x172; 1x 1/4"x185; 1x 5/16"x195; 1x 3/8"x224	

950/9 Sada úhlových klíčů Hex-Plus Multicolour Imperial 3, palcové, BlackLaser

- Palcový

950/9 Sada úhlových klíčů Hex-Plus Multicolour Imperial 3, palcové, BlackLaser



Code	EAN			
05022641001	4013288 230188			1
			950 SPKS Multicolour, palcový 1x 5/64"x50; 1x 3/32"x56; 1x 1/8"x63; 1x 5/32"x71; 1x 3/16"x80; 1x 7/32"x90; 1x 1/4"x100; 1x 5/16"x112; 1x 3/8"x125	

950/7 Hex-Plus Multicolour Magnet 1 sada zástrčných klíčů, metrická, BlackLaser

- Často pomáhá, když se šroub přidržuje k úhlovému klíči magnetickou silou. Spony Wera s magnetizačním přístrojem umožňují proto obratem ruky zmagnetizovat nebo odmagnetizovat úhlové klíče

950/7 Hex-Plus Multicolour Magnet 1 sada zástrčných klíčů, metrická, BlackLaser



Code	EAN		
05022534001	183750		5
		950 SPKL Multicolour 1x 1,5x90; 1x 2,0x101; 1x 2,5x112; 1x 3,0x123; 1x 4,0x137; 1x 5,0x154; 1x 6,0x172	

950/9 L Hex-Plus HF 1 Sada úhlových klíčů, metrická, chromovaný, s přidržovací funkcí

- Přidržovací funkce na dlouhém profilu udržuje šrouby bezpečně na nářadí
- Vysoká ochrana proti korozi díky pochromovanému trupu

950/9 L Hex-Plus HF 1 Sada úhlových klíčů, metrická, chromovaný, s přidržovací funkcí



Code	EAN		
05022130001	207227		1
		950 L 1x 1,5x90 ¹⁾ ; 1x 2,0x100; 1x 2,5x112	
		950 L HF 1x 3,0x126; 1x 4,0x140; 1x 5,0x160; 1x 6,0x180; 1x 8,0x200; 1x 10,0x219	

¹⁾Běžný šestihřanný profil

950/9 Hex-Plus 1 Sada úhlových klíčů, metrická, chromovaná



Code	EAN		
05022087001	104816		10
		950 PKL 1x 1,5x90 ¹⁾ ; 1x 2,0x100; 1x 2,5x112; 1x 3,0x126; 1x 4,0x140; 1x 5,0x160; 1x 6,0x180; 1x 8,0x200; 1x 10,0x219	

¹⁾Běžný šestihřanný profil

950/9 Hex-Plus 1 SB Sada úhlových klíčů, metrická, chromovaná



Code	EAN		
05073391001	030160		1
		950 PKL 1x 1,5x90 ¹⁾ ; 1x 2,0x100; 1x 2,5x112; 1x 3,0x126; 1x 4,0x140; 1x 5,0x160; 1x 6,0x180; 1x 8,0x200; 1x 10,0x219	

¹⁾Běžný šestihřanný profil

950/9 Hex-Plus 2 Sada úhlových klíčů, metrická, chromovaná



Code	EAN		
05021909001	111937		10
		950 L 1x 1,5x90 ¹⁾ ; 1x 2,0x100; 1x 2,5x112; 1x 3,0x126; 1x 4,0x140; 1x 5,0x160; 1x 6,0x180; 1x 8,0x200; 1x 10,0x219	

¹⁾Běžný šestihřanný profil

950/9 Hex-Plus 3 Sada úhlových klíčů, metrická, chromovaná

- Krátké provedení
- S šestihranem a kulovou hlavou na dlouhém ramenu

950/9 Hex-Plus 3 Sada úhlových klíčů, metrická, chromovaná



Code	EAN		
	4013288		
05133163001	112255		10
		○ 950 PKS 1x 1,5x50 ¹⁾ ; 1x 2,0x56; 1x 2,5x63; 1x 3,0x71; 1x 4,0x80; 1x 5,0x90; 1x 6,0x100; 1x 8,0x112; 1x 10,0x125	

¹⁾Běžný šestihranný profil

950/9 Hex-Plus 4 Sada úhlových klíčů, metrická, chromovaná

- Velmi krátké rameno pro použití u těžko přístupných šroubů
- S šestihranem a kulovou hlavou na dlouhém ramenu

950/9 Hex-Plus 4 Sada úhlových klíčů, metrická, chromovaná



Code	EAN		
	4013288		
05073594001	139177		1
		○ 950 PKLS 1x 1,5x90 ¹⁾ ; 1x 2,0x100; 1x 2,5x112; 1x 3,0x126; 1x 4,0x140; 1x 5,0x160; 1x 6,0x180; 1x 8,0x200; 1x 10,0x219	

¹⁾Běžný šestihranný profil

950/9 Hex-Plus 5 Sada úhlových klíčů, metrická, chromovaná



Code	EAN		
	4013288		
05021406001	111890		10
		○ 950 1x 1,5x45 ¹⁾ ; 1x 2,0x50; 1x 2,5x56; 1x 3,0x63; 1x 4,0x70; 1x 5,0x80; 1x 6,0x90; 1x 8,0x100; 1x 10,0x112	

¹⁾Běžný šestihranný profil.

950/9 Hex-Plus 6 Sada úhlových klíčů, metrická, BlackLaser

- BlackLaser pro vyšší ochranu proti korozi a dlouhou životnost

950/9 Hex-Plus 6 Sada úhlových klíčů, metrická, BlackLaser



Code	EAN		
	4013288		
05022086001	104809		10
		○ 950 PKL BM 1x 1,5x90 ¹⁾ ; 1x 2,0x100; 1x 2,5x112; 1x 3,0x126; 1x 4,0x140; 1x 5,0x160; 1x 6,0x180; 1x 8,0x200; 1x 10,0x219	

¹⁾Běžný šestihranný profil

950/9 Hex-Plus 6 SB Sada úhlových klíčů, metrická, BlackLaser

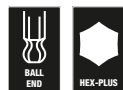

Code	EAN		
	4013288		
05073596001	106414	○	1
		○ 950 PKL BM 1x 1,5x90 ¹⁾ ; 1x 2,0x100; 1x 2,5x112; 1x 3,0x126; 1x 4,0x140; 1x 5,0x160; 1x 6,0x180; 1x 8,0x200; 1x 10,0x219	

¹⁾Běžný šestihranný profil

950/9 Hex-Plus 7 Sada úhlových klíčů, metrická, BlackLaser

- Krátké provedení

950/9 Hex-Plus 7 Sada úhlových klíčů, metrická, BlackLaser



Code	EAN		
	4013288		
05021737001	112286		10
		○ 950 BM 1x 1,5x45 ¹⁾ ; 1x 2,0x50; 1x 2,5x56; 1x 3,0x63; 1x 4,0x70; 1x 5,0x80; 1x 6,0x90; 1x 8,0x100; 1x 10,0x112	

¹⁾Běžný šestihranný profil

950/9 Hex-Plus 8 sada úhlových klíčů, metrická, chromovaný držák

9 chromovaných úhlových klíčů s profilem Hex-Plus bránícím stržení drážek šroubů zajišťuje solidní sortiment nářadí pro šrouby s vnitřním šestihranem.

Praktické uložení v boxu určeném pro postavení na stůl nebo pověšení na zeď. Klip integrovaný ve boxu lze pro mobilní použití vyjmout.

Box je v horní části vybaven promyšleným a odnímatelným magnetizačním prvkem, s jehož pomocí je možné zmagnetizovat (a odmagnetizovat) šrouby a konce nářadí; šroub pak není nutné únavně přidržovat druhou rukou.

- Box pro postavení na stůl nebo pověšení na zeď
- Klip integrovaný v boxu lze pro mobilní použití vyjmout
- Vyjímatelný magnet pro magnetizaci a demagnetizaci hrotů nářadí

950/9 Hex-Plus 8 sada úhlových klíčů, metrická, chromovaný držák



Code	EAN		
05022102001	4013288		1
	230171		
		950 PKL 1x 1,5x90 ¹⁾ ; 1x 2,0x100; 1x 2,5x112; 1x 3,0x126; 1x 4,0x140; 1x 5,0x160; 1x 6,0x180; 1x 8,0x200; 1x 10,0x219	
		9109	
		9536	
		9538	

¹⁾Běžný šestihřanný profil

950/7 Hex-Plus Magnet 1 Magnetická sada zástrčných klíčů, metrická, chromovaná

- Často pomáhá, když se šroub přidržuje k úhlovému klíči magnetickou silou. Spony Wera s magnetizačním přístrojem umožňují proto obratem ruky zmagnetizovat nebo odmagnetizovat úhlové klíče.

950/7 Hex-Plus Magnet 1 Magnetická sada zástrčných klíčů, metrická, chromovaná



Code	EAN		
05022101001	4013288		10
	111968		
		950 PKL 1x 1,5x90 ¹⁾ ; 1x 2,0x100; 1x 2,5x112; 1x 3,0x126; 1x 4,0x140; 1x 5,0x160; 1x 6,0x180	

¹⁾Běžný šestihřanný profil

950/7 Hex-Plus 1 Sada úhlových klíčů, metrická, chromovaná

- S šestihranem a kulovou hlavou na dlouhém ramenu

950/7 Hex-Plus 1 Sada úhlových klíčů, metrická, chromovaná



Code	EAN		
05022181001	4013288		10
	111883		
		950 PKL 1x 1,5x90 ¹⁾ ; 1x 2,0x100; 1x 2,5x112; 1x 3,0x126; 1x 4,0x140; 1x 5,0x160; 1x 6,0x180	

¹⁾Běžný šestihřanný profil

950/13 Hex-Plus Imperial 1 Sada úhlových klíčů, palcová, BlackLaser

- BlackLaser pro vyšší ochranu proti korozi a dlouhou životnost
- S šestihranem a kulovou hlavou na dlouhém ramenu

950/13 Hex-Plus Imperial 1 Sada úhlových klíčů, palcová, BlackLaser



Code	EAN		
	4013288		
05021728001	111982		10
		○ 950 PKL inch 1x 0,05"x83 ¹⁾ ; 1x 1/16"x91 ¹⁾ ; 1x 5/64"x100; 1x 3/32"x112; 1x 7/64"x119; 1x 1/8"x126; 1x 9/64"x132; 1x 5/32"x140; 1x 3/16"x160; 1x 7/32"x180; 1x 1/4"x190; 1x 5/16"x200; 1x 3/8"x212	
¹⁾ Běžný šestihřanný profil			

950/13 Sada úhlových klíčů Hex-Plus Imperial 1 SB, palcové, BlackLaser

Sada kvalitních úhlových klíčů na palcové šrouby s vnitřním šestihranem v praktickém držáku z odolného materiálu pro trvalé a bezpečné skladování úhlových klíčů a jejich snadné vyjímání.

Úhlové klíče s profilem Hex-Plus: Umožňuje větší dosedací plochy v hlavě šroubu. Tím se snižuje vrubový efekt na minimum a destrukce hlavy šroubu je prakticky vyloučena.

Kulový tvar profilu umožňuje bezpečnou práci i v těžko dosažitelných montážních polohách.

Povrchová úprava BlackLaser zajišťuje vynikající ochranu povrchu i proti korozi a dlouhou životnost. Laserem vypálené, a díky tomu trvalé, označení velikosti na úhlových klíčích pro snadné vyhledávání.

950/13 Sada úhlových klíčů Hex-Plus Imperial 1 SB, palcové, BlackLaser



Code	EAN		
	4013288		
05021721001	221315	○ 950 PKL Emperyal 1x 0.05"x83 ¹⁾ ; 1x 1/16"x91 ¹⁾ ; 1x 5/64"x100; 1x 3/32"x112; 1x 7/64"x119; 1x 1/8"x126; 1x 9/64"x132; 1x 5/32"x140; 1x 3/16"x160; 1x 7/32"x180; 1x 1/4"x190; 1x 5/16"x200; 1x 3/8"x212	1
¹⁾ Běžný šestihřanný profil			

950/9 Hex-Plus Imperial 1 Sada úhlových klíčů, palcová, BlackLaser



Code	EAN		
05022171001	4013288 111975		10
		○ 950 PKL inch 1x 5/64"x100; 1x 3/32"x112; 1x 1/8"x126; 1x 5/32"x140; 1x 3/16"x160; 1x 7/32"x180; 1x 1/4"x190; 1x 5/16"x200; 1x 3/8"x212	

950/9 Hex-Plus Imperial 1 SB Sada úhlových klíčů, palcová, BlackLaser



Code	EAN		
05133180001	4013288 154118	○	1
		○ 950 PKL inch 1x 5/64"x100; 1x 3/32"x112; 1x 1/8"x126; 1x 5/32"x140; 1x 3/16"x160; 1x 7/32"x180; 1x 1/4"x190; 1x 5/16"x200; 1x 3/8"x212	

Bicycle Set 4

Úhlové klíče z kruhového materiálu příjemného na omak s umělohmotným pláštěm pro použití na kole. Plášť zpříjemňuje práci také při nízkých teplotách a šetří prsty.

Veškeré úhlové klíče jsou díky svému barevnému označení velikostí rychle po ruce. Pro šrouby s vnitřním šestihranem a TORX® šrouby. V robustní a lehké skládací tašce.

- Díky praktické, lehké skládací tašce je můžete vzít snadno s sebou

Bicycle Set 4



Code	EAN		
05004173001	4013288 211446		1
		○ 950 SPKL Multicolour 1x 2,0x101; 1x 2,5x112	
		○ 950 SPKL HF Multicolour 1x 3,0x123; 1x 4,0x137; 1x 5,0x154; 1x 6,0x172; 1x 8,0x195	
		⊕ 967 SXL TORX® HF Multicolour 1x TX 10x112; 1x TX 25x154	
		Pás na suchý zip 70 1x 50,0x70,0	

3950 SPKL Multicolour HF úhlový klíč, metrický, nerezová ocel, s přidržovací funkcí

Kvalitní úhlový klíč na šrouby s vnitřním šestihranem z nerezové oceli od firmy Wera. Nerezová ocel zabraňuje přenosu cizí rzi. Profil Hex-Plus umožňuje větší dosedací plochy v hlavě šroubu. Vrubový účinek se tak snižuje minimum, je téměř vyloučeno zničení hlavy šroubu.

S šestihranem a kulovou hlavou na dlouhém ramenu: Díky kulovitým profilům lze vychýlit nebo natočit osu nářadí vůči ose šroubu, takže se může šroubovat „za roh“. S identifikátorem nářadí Take it easy: Barevné označení podle velikostí.

- Řešení problémů s cizí rzi: Šroubování nerezové oceli s nerezovou ocelí!
- Nerezové úhlové klíče zabraňují vniknutí cizí rzi do nerezových šroubů
- Hex-Plus zajišťuje delší životnost šroubů s vnitřním šestihranem
- S přidržovací funkcí dlouhého ramene pro bezpečné držení šroubu ma nástroji
- Kulová hlava na dlouhém ramenu umožňuje použití i pod úhlem
- Identifikátor Take it easy: Barevné rozlišovací označení rozměru nástroje
- Všechny úhlové klíče mají barevné kódování, opláštění bužírkou příjemné na dotyk pro ergonomickou a pohodlnou manipulaci i při nízkých teplotách
- Identifikátor Take it easy: Barevné rozlišovací označení rozměru nástroje

3950 SPKL Multicolour HF úhlový klíč, metrický, nerezová ocel, s přidržovací funkcí

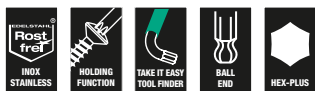

	EAN		⊙	┌	└	┌	└	📦
Code	4013288		mm	mm	mm			
05022693001	224415		3,0	123	21	4 7/8"	27/32"	10
05022694001	224422		4,0	137	24	5 3/8"	1"	10
05022695001	224439		5,0	154	27	6 1/16"	1 1/16"	10
05022696001	224446		6,0	172	31	6 3/4"	1 1/4"	10
05022697001	224453		8,0	195	37	7 11/16"	1 7/16"	10
05022698001	224460		10,0	224	42	9"	1 11/16"	10

3950 SPKL Multicolour úhlový klíč, metrický, nerezová ocel

Kvalitní úhlový klíč na šrouby s vnitřním šestihranem z nerezové oceli od firmy Wera. Nerezová ocel zabraňuje přenosu cizí rzi.

Profil Hex-Plus umožňuje větší dosedací plochy v hlavě šroubu. Vrubový účinek se tak snižuje minimum, je téměř vyloučeno zničení hlavy šroubu.

S šestihranem a kulovou hlavou na dlouhém ramenu: Díky kulovitým profilům lze vychýlit nebo natočit osu nářadí vůči ose šroubu, takže se může šroubovat „za roh“. S identifikátorem nářadí Take it easy: Barevné označení podle velikostí. V téměř neopotřebitelném držáku na úhlové klíče.

- Řešení problémů s cizí rzi: Šroubování nerezové oceli s nerezovou ocelí!
- Hex-Plus zajišťuje delší životnost šroubů s vnitřním šestihranem
- Nerezové úhlové klíče zabraňují vniknutí cizí rzi do nerezových šroubů
- S identifikátorem nářadí Take it easy: Barevné označení podle velikostí
- Odolný materiál držáku pro vyšší životnost

3950 SPKL Multicolour úhlový klíč, metrický, nerezová ocel



	EAN		⊙	┌	└	┌	└	📦
Code	4013288		mm	mm	mm			
05022660001	185792		1,5	90	14	3 1/2"	9/16"	10
05022661001	185808		2,0	101	16	4"	5/8"	10
05022662001	185815		2,5	112	19	4 7/16"	3/4"	10
05022663001	185822		3,0	123	21	4 7/8"	27/32"	10
05022664001	185839		4,0	137	24	5 3/8"	1"	10
05022665001	185846		5,0	154	27	6 1/16"	1 1/16"	10
05022666001	185860		6,0	172	31	6 3/4"	1 1/4"	10
05022667001	185877		8,0	195	37	7 11/16"	1 7/16"	10
05022668001	185884		10,0	224	42	9"	1 11/16"	10

3950 SPKL Multicolour úhlový klíč, palcový, nerezová ocel



	EAN		⊙	┌	└	┌	└	📦
Code	4013288		mm	mm				
05022850001	221384		5/64"	101	16	4"	5/8"	10
05022851001	221469		3/32"	112	19	4 7/16"	3/4"	10
05022852001	221452		1/8"	123	21	4 7/8"	53/64"	10
05022853001	221445		5/32"	137	24	5 3/8"	5/16"	10
05022854001	221438		3/16"	154	27	6 1/16"	1 1/16"	10
05022855001	221377		7/32"	172	31	6 3/4"	1 7/32"	10
05022856001	221421		1/4"	185	34	7 1/4"	1 11/32"	10
05022857001	221414		5/16"	195	37	7 11/16"	1 29/64"	10
05022858001	221407		3/8"	224	42	9"	1 21/32"	10

3950 PKL úhlový klíč, metrický, nerezová ocel



	EAN	⊙	┌	└	┌	└	📦
Code	4013288	mm	mm	mm			
05022700001	111265	1,5	90	14	3 1/2"	9/16"	10
05022701001	111272	2,0	101	16	4"	5/8"	10
05022702001	111289	2,5	112	19	4 7/16"	3/4"	10
05022703001	111296	3,0	123	21	4 7/8"	27/32"	10
05022704001	111302	4,0	137	24	5 3/8"	1"	10
05022705001	111319	5,0	154	27	6 1/16"	1 1/16"	10
05022706001	111326	6,0	172	31	6 3/4"	1 1/4"	10
05022708001	111340	8,0	195	37	7 11/16"	1 7/16"	10
05022709001	111357	10,0	224	42	9"	1 11/16"	10

3950 PKL úhlový klíč, palcový, nerezová ocel



	EAN	⊙	┌	└	┌	└	📦
Code	4013288	mm	mm				
05022710001	117151	3/32"	112	19	4 7/16"	3/4"	10
05022711001	117168	7/64"	119	20	4 3/4"	25/32"	10
05022712001	117175	1/8"	123	21	4 7/8"	27/32"	10
05022713001	117182	9/64"	130	22	5 3/16"	29/32"	10
05022714001	117199	5/32"	137	24	5 3/8"	1"	10
05022715001	117205	3/16"	154	27	6 1/16"	1 1/16"	10
05022716001	117212	1/4"	185	34	7 1/4"	1 5/16"	10
05022717001	117229	5/16"	195	37	7 11/16"	1 7/16"	10
05022718001	117236	3/8"	224	42	9"	1 11/16"	5

950 SPKL HF Zástrčný klíč, Multicolour, metrický, BlackLaser s přidržovací funkcí

- Přidržovací funkce drží šrouby bezpečně na nářadí

950 SPKL HF Zástrčný klíč, Multicolour, metrický, BlackLaser s přidržovací funkcí



	EAN	⊙	┌	└	┌	└	📦
Code	4013288	mm	mm	mm			
05022200001	188342	3,0	123	21	4 7/8"	27/32"	10
05022201001	188359	4,0	137	24	5 3/8"	1"	10
05022202001	188366	5,0	154	27	6 1/16"	1 1/16"	10
05022203001	188373	6,0	172	31	6 3/4"	1 1/4"	10
05022204001	188380	8,0	195	37	7 11/16"	1 7/16"	10
05022205001	188397	10,0	224	42	9"	1 11/16"	10

950 SPKL Zástrčný kľúč Multicolour, metrický, BlackLaser

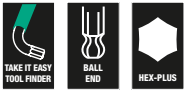

Code	EAN		⊘	L ₁	L ₂	L ₃	L ₄	
			mm	mm	mm			
05022600001	167842		1,5	90	14	3 1/2"	9/16"	10
05022602001	167934		2,0	101	16	4"	5/8"	10
05022604001	167859		2,5	112	19	4 7/16"	3/4"	10
05022606001	167866		3,0	123	21	4 7/8"	27/32"	10
05022608001	167873		4,0	137	24	5 3/8"	1"	10
05022610001	167880		5,0	154	27	6 1/16"	1 1/16"	10
05022612001	167897		6,0	172	31	6 3/4"	1 1/4"	10
05022614001	167903		8,0	195	37	7 11/16"	1 7/16"	10
05022616001	167910		10,0	224	42	9"	1 11/16"	10

950 SPKL Zástrčný kľúč Multicolour, palcový, BlackLaser



Code	EAN		⊘	L ₁	L ₂	L ₃	L ₄	
				mm	mm			
05022630001	182500		5/64"	101	16	4"	5/8"	10
05022631001	182517		3/32"	112	19	4 7/16"	3/4"	10
05022632001	182524		1/8"	123	21	4 7/8"	27/32"	10
05022633001	182531		5/32"	137	24	5 3/8"	1"	10
05022634001	182548		3/16"	154	27	6 1/16"	1 1/16"	10
05022635001	182555		7/32"	172	31	6 3/4"	1 1/4"	10
05022636001	182562		1/4"	185	34	7 1/4"	1 5/16"	10
05022637001	182579		5/16"	195	37	7 11/16"	1 7/16"	10
05022638001	182586		3/8"	224	42	9"	1 11/16"	10

950 SPKS Zástrčný kľúč Multicolour, metrický, BlackLaser

- Krátké provedení

950 SPKS Zástrčný kľúč Multicolour, metrický, BlackLaser

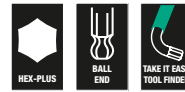

Code	EAN		⊘	L ₁	L ₂	L ₃	L ₄	
			mm	mm	mm			
05022678001	211910		1,5	50	14	2"	9/16"	10
05022670001	211934		2,0	56	16	2 7/32"	5/8"	10
05022671001	211927		2,5	63	19	2 1/2"	3/4"	10
05022672001	211941		3,0	71	21	2 3/4"	27/32"	10
05022673001	211958		4,0	80	24	3 1/8"	1"	10
05022674001	211965		5,0	90	27	3 1/2"	1 1/16"	10
05022675001	211972		6,0	100	31	4"	1 1/4"	10
05022676001	211989		8,0	112	37	4 7/16"	1 7/16"	10
05022677001	211996		10,0	125	42	5"	1 11/16"	10

950 SPKS Zástrčný kľúč Multicolour, palcový, BlackLaser

- Krátké provedení
- Palcový

950 SPKS Zástrčný kľúč Multicolour, palcový, BlackLaser



Code	EAN		⊘	L ₁	L ₂	L ₃	L ₄	
				mm	mm			
05022651001	230201		5/64"	50	14	2"	9/16"	10
05022652001	230195		3/32"	56	16	2 7/32"	5/8"	10
05022653001	230218		1/8"	63	19	2 1/2"	3/4"	10
05022654001	230232		5/32"	71	21	2 3/4"	27/32"	10
05022655001	230249		3/16"	80	24	3 1/8"	1"	10
05022656001	230256		7/32"	90	27	3 1/2"	1 1/16"	10
05022657001	230263		1/4"	100	31	4"	1 1/4"	10
05022658001	230270		5/16"	112	37	4 7/16"	1 7/16"	10
05022659001	230287		3/8"	125	42	5"	1 11/16"	10

950 PKL Zástrčný klíč, metrický, chromovaný

- Vysoká ochrana proti korozi díky pochromovanému trupu
- S šestihranem a kulovou hlavou na dlouhém ramenu

950 PKL Zástrčný klíč, metrický, chromovaný



Code	EAN	Ø	L ₁	L ₂	L ₃	L ₄	
05022050001 ¹⁾	018779	1,5	90	14	3 1/2"	9/16"	10
05022052001	018786	2,0	100	16	4"	5/8"	10
05022054001	018793	2,5	112	18	4 7/16"	23/32"	10
05022056001	018809	3,0	126	20	5"	25/32"	10
05022058001	018816	4,0	140	25	5 1/2"	1"	10
05022060001	018823	5,0	160	28	6 5/16"	1 3/32"	10
05022062001	018830	6,0	180	32	7 1/16"	1 1/4"	10
05022063001	037718	7,0	190	34	7 1/2"	1 5/16"	10
05022064001	018847	8,0	200	36	8"	1 7/16"	10
05022066001	018854	10,0	219	40	8 11/16"	1 9/16"	10
05022067001	038708	12,0	248	45	10"	1 3/4"	5

¹⁾Běžný šestihřanný profil

950 PKL BM Zástrčný klíč, metrický, BlackLaser

- BlackLaser pro vyšší ochranu proti korozi a dlouhou životnost
- S šestihranem a kulovou hlavou na dlouhém ramenu

950 PKL BM Zástrčný klíč, metrický, BlackLaser



Code	EAN	Ø	L ₁	L ₂	L ₃	L ₄	
05027101001 ¹⁾	094988	1,5	90	14	3 1/2"	9/16"	10
05027102001	094995	2,0	100	16	4"	5/8"	10
05027103001	095008	2,5	112	18	4 7/16"	23/32"	10
05027104001	095015	3,0	126	19	5"	3/4"	10
05027105001	095022	4,0	140	25	5 1/2"	1"	10
05027106001	095039	5,0	160	28	6 5/16"	1 3/32"	10
05027107001	095046	6,0	180	32	7 1/16"	1 1/4"	10
05027110001	095053	7,0	190	34	7 1/2"	1 5/16"	10
05027108001	095060	8,0	200	36	8"	1 7/16"	10
05027109001	095077	10,0	219	40	8 11/16"	1 9/16"	10
05027111001	095084	12,0	248	45	10"	1 3/4"	5

¹⁾Běžný šestihřanný profil

950 PKL Zástrčný klíč, palcový, BlackLaser



Code	EAN	Ø	L ₁	L ₂	L ₃	L ₄	
05022079001 ¹⁾	041203	0,05"	83	14	3 1/4"	9/16"	10
05022081001 ¹⁾	041210	1/16"	91	15	3 1/2"	19/32"	10
05022068001	018861	5/64"	100	16	4"	5/8"	10
05022070001	018878	3/32"	112	18	4 7/16"	23/32"	10
05022071001	041227	7/64"	119	19	4 3/4"	3/4"	10
05022072001	018885	1/8"	126	20	5"	25/32"	10
05022073001	041234	9/64"	132	23	5 3/16"	29/32"	10
05022074001	018892	5/32"	140	25	5 1/2"	1"	10
05022076001	018908	3/16"	160	25	6 5/16"	1"	10
05022078001	018915	7/32"	180	27	7 1/16"	1 1/16"	10
05022080001	018922	1/4"	190	34	7 1/2"	1 5/16"	10
05022082001	018939	5/16"	200	36	8"	1 7/16"	10
05022095001	038739	3/8"	212	38	8 3/8"	1 1/2"	5
05022096001	038746	1/2"	224	40	9"	1 9/16"	5

¹⁾Běžný šestihřanný profil

950 PKLS Zástrčný klíč, metrický, chromovaný

- Velmi krátké rameno pro použití u těžko přístupných šroubů.

950 PKLS Zástrčný klíč, metrický, chromovaný



Code	EAN	Ø	L ₁	L ₂	L ₃	L ₄	
05022040001 ¹⁾	139429	1,5	90	4,5	3 1/2"	11/64"	10
05022041001	139283	2,0	100	5,5	4"	7/32"	10
05022042001	139290	2,5	112	6,5	4 7/16"	1/4"	10
05022043001	139306	3,0	126	7,5	5"	19/64"	10
05022044001	139313	4,0	140	10,0	5 1/2"	25/64"	10
05022045001	139320	5,0	160	12	6 5/16"	15/32"	10
05022046001	139337	6,0	180	15	7 1/16"	19/32"	10
05022047001	139344	8,0	200	19	8"	3/4"	10
05022048001	139351	10,0	219	22	8 5/8"	7/8"	10

¹⁾Běžný šestihřanný profil

950 PKS Zástrčný klíč, metrický, chromovaný

- Krátké provedení pro zvlášt obtížně přístupná místa

950 PKS Zástrčný klíč, metrický, chromovaný



	EAN	⊘	L ₁	L ₂	L ₃	L ₄		
Code	4013288	mm	mm	mm				
05133150001 ¹⁾	098047	1,5	50	14	2"	9/16"		10
05133151001	098054	2,0	56	16	2 7/32"	5/8"		10
05133152001	098061	2,5	63	18	2 1/2"	23/32"		10
05133153001	098078	3,0	71	20	2 3/4"	25/32"		10
05133154001	098085	4,0	80	22	3"	29/32"		10
05133155001	098092	5,0	90	25	3 1/2"	1"		10
05133156001	098108	6,0	100	28	4"	1 3/32"		10
05133157001	098115	8,0	112	32	4 7/16"	1 1/4"		10
05133158001	098122	10,0	125	36	5"	1 5/16"		10

¹⁾Běžný šestihřanný profil

950 L HF Zástrčný klíč, metrický, chromovaný, s přidržovací funkcí

- Přidržovací funkce na dlouhém profilu udržuje šrouby bezpečně na nářadí

950 L HF Zástrčný klíč, metrický, chromovaný, s přidržovací funkcí



	EAN	⊘	L ₁	L ₂	L ₃	L ₄		
Code	4013288	mm	mm	mm				
05022120001	207258	3,0	126	20	5"	25/32"		10
05022121001	207265	4,0	140	25	5 1/2"	1"		10
05022122001	207319	5,0	160	28	6 5/16"	1 3/32"		10
05022123001	207326	6,0	180	32	7 1/16"	1 1/4"		10
05022124001	207340	8,0	200	36	8"	1 7/16"		10
05022125001	207333	10,0	219	40	8 11/16"	1 9/16"		5

950 L Zástrčný klíč, metrický, chromovaný



	EAN	⊘	L ₁	L ₂	L ₃	L ₄		
Code	4013288	mm	mm	mm				
05021600001 ¹⁾	038722	1,5	90	14	3 1/2"	9/16"		10
05021605001	018656	2,0	100	16	4"	5/8"		10
05021610001	018663	2,5	112	18	4 7/16"	23/32"		10
05021615001	018670	3,0	126	20	5"	25/32"		10
05021620001	018687	4,0	140	25	5 1/2"	1"		10
05021625001	018694	5,0	160	28	6 5/16"	1 3/32"		10
05021630001	018700	6,0	180	32	7 1/16"	1 1/4"		10
05021632001	037701	7,0	190	30	7 1/2"	1 1/4"		10
05021635001	018717	8,0	200	36	8"	1 7/16"		10
05021640001	018724	10,0	219	40	8 11/16"	1 9/16"		5
05021645001	018731	12,0	250	45	10"	1 3/4"		5

¹⁾Běžný šestihřanný profil.

950 Zástrčný klíč, metrický, chromovaný



	EAN	⊘	L ₁	L ₂	L ₃	L ₄		
Code	4013288	mm	mm	mm				
05021005001 ¹⁾	018267	1,5	45	14	1 3/4"	9/16"		10
05021010001	018274	2,0	50	16	2"	5/8"		10
05021015001	018281	2,5	56	18	2 7/32"	23/32"		10
05021020001	018298	3,0	63	20	2 1/2"	25/32"		10
05021025001	018304	3,5	66	23	2 5/8"	29/32"		10
05021030001	018311	4,0	70	25	2 3/4"	1"		10
05021035001	018328	4,5	75	26	3"	1 1/32"		10
05021040001	018335	5,0	80	28	3 1/8"	1 3/32"		10
05021045001	018342	6,0	90	32	3 1/2"	1 1/4"		10
05021050001	018359	7,0	95	34	3 3/4"	1 5/16"		10
05021055001	018366	8,0	100	36	4"	1 7/16"		10
05021060001	018373	9,0	106	38	4 3/16"	1 1/2"		10
05021065001	018380	10,0	112	40	4 7/16"	1 9/16"		10
05021070001	018397	11,0	120	43	4 3/4"	1 11/16"		10
05021075001	018403	12,0	125	45	5"	1 3/4"		10
05021080001	018410	13,0	132	50	5 3/16"	2"		10
05021085001 ¹⁾	018427	14,0	140	56	5 1/2"	2 7/32"		10
05021090001 ¹⁾	018434	17,0	160	63	6 5/16"	2 1/2"		5
05021095001 ¹⁾	018441	19,0	180	70	7 1/16"	2 3/4"		5

¹⁾Běžný šestihřanný profil.

950 BM Zástrčný klíč, metrický, BlackLaser



Code	EAN	Ø	L ₁	L ₂	L ₃	L ₄		
05027201001 ¹⁾	095381	1,5	45	14	1 3/4"	9/16"		10
05027202001	095398	2,0	50	16	2"	5/8"		10
05027203001	095541	2,5	56	18	2 7/32"	23/32"		10
05027204001	095404	3,0	63	20	2 1/2"	25/32"		10
05027205001	095411	3,5	66	23	2 5/8"	29/32"		10
05027206001	095428	4,0	70	25	2 3/4"	1"		10
05027207001	095435	4,5	75	26	3"	1 1/32"		10
05027208001	095442	5,0	80	28	3 1/8"	1 3/32"		10
05027209001	095459	6,0	90	32	3 1/2"	1 1/4"		10
05027210001	095466	7,0	95	34	3 3/4"	1 5/16"		10
05027211001	095473	8,0	100	36	4"	1 7/16"		10
05027213001	095480	9,0	106	38	4 11/64"	1 1/2"		10
05027212001	095497	10,0	112	40	4 7/16"	1 9/16"		10
05027214001	095503	11,0	120	43	4 23/32"	1 11/16"		10
05027215001	095510	12,0	125	45	5"	1 49/64"		10

¹⁾Běžný šestihřanný profil

Kraftform Stainless – materiál z ušlechtilé oceli pro minimalizaci cizí rzi



Materiál z nerezové oceli k zabránění vzniku cizí rzi.

Vakuově kalené nářadí - vhodné do každé dílny.

Vysoce kvalitní sada úhlových klíčů z nerezové oceli pro šrouby s vnitřním TORX®. Úhlové klíče jsou díky vakuově kalené, zmrazené nerezové oceli velmi odolné vůči korozi a nedochází tak k přenosu cizí koroze na šroubové spoje z nerezové oceli.

S přidržovací funkcí na dlouhém profilu: Prostřednictvím síly sevření z přitlaku ploch mezi profilem bitu a profilem šroubu drží šrouby bezpečně na nářadí. S extra dlouhým profilem pro práce v hlubokých pozicích.

Na omak příjemné plastové opláštění usnadňuje šroubování také při nízkých teplotách. Take it easy identifikátor nářadí s barevným označením podle velikostí.

V praktickém klipu z ořezuvzdorného materiálu pro dlouhodobě bezpečné uchycení úhlových klíčů a současně se snadným vytahováním kusů.

- Přidržovací funkce na dlouhém profilu udržuje šrouby bezpečně na nářadí
- Obzvláště vysoká odolnost proti korozi díky provedení z vakuově kalené, zmrazené nerezové oceli
- Kompaktní a se snadným vytahováním kusů, uschovány ve dvoukomponentním klipu z umělé hmoty
- Na omak příjemné plastové opláštění s identifikátorem nářadí Take it easy: barevné označení podle velikostí

TORX® - Nářadí s přidržovací funkcí



3967/9 TX SXL Multicolour HF Stainless 1 Sada úhlových klíčů s přidržovací funkcí, nerezová ocel



Code	EAN		
05022689001	4013288 207128		1
		3967 SXL HF TORX® Multicolour 1x TX 8x90; 1x TX 9x101; 1x TX 10x112; 1x TX 15x123; 1x TX 20x137; 1x TX 25x154; 1x TX 27x172; 1x TX 30x195; 1x TX 40x224	

967/9 TX XL Multicolour HF 1 Sada dlouhých zástrčných klíčů s přidržovací funkcí

- S přidržovací funkcí dlouhého ramene pro bezpečné držení šroubu ma nástroji
- Dlouhé provedení
- S identifikátorem nářadí Take it easy: Barevné označení podle velikostí

967/9 TX XL Multicolour HF 1 Sada dlouhých zástrčných klíčů s přidržovací funkcí



Code	EAN		
05024470001	4013288 193537		1
		967 SXL TORX® HF Multicolour 1x TX 8x90; 1x TX 9x101; 1x TX 10x112; 1x TX 15x123; 1x TX 20x137; 1x TX 25x154; 1x TX 27x172; 1x TX 30x195; 1x TX 40x224	

967/9 TX Multicolour HF 1 Sada úhlových klíčů s přidržovací funkcí

- S přidržovací funkcí dlouhého ramene pro bezpečné držení šroubu ma nástroji
- S identifikátorem nářadí Take it easy: Barevné označení podle velikostí

967/9 TX Multicolour HF 1 Sada úhlových klíčů s přidržovací funkcí



Code	EAN		
05024179001	4013288 185228		1
		967 SL TORX® HF 1x TX 8x76; 1x TX 9x79; 1x TX 10x85; 1x TX 15x90; 1x TX 20x96; 1x TX 25x104; 1x TX 27x112; 1x TX 30x122; 1x TX 40x132	

967/9 TX XL HF 1 Sada dlouhých zástrčných klíčů s přidržovací funkcí

- S přidržovací funkcí dlouhého ramene pro bezpečné držení šroubu ma nástroji
- Dlouhé provedení

967/9 TX XL HF 1 Sada dlouhých zástrčných klíčů s přidržovací funkcí



Code	EAN		
05024450001	4013288 193513		1
		967 XL HF TORX® 1x TX 8x90; 1x TX 9x101; 1x TX 10x112; 1x TX 15x123; 1x TX 20x137; 1x TX 25x154; 1x TX 27x172; 1x TX 30x195; 1x TX 40x224	

967/9 TX HF 1F Sada úhlových klíčů s přidržovací funkcí, BlackLaser

- S přidržovací funkcí dlouhého ramene pro bezpečné držení šroubu ma nástroji

967/9 TX HF 1F Sada úhlových klíčů s přidržovací funkcí, BlackLaser



Code	EAN		
05024244001	4013288 104953		10
		967 L TORX® HF 1x TX 8x76; 1x TX 9x79; 1x TX 10x85; 1x TX 15x90; 1x TX 20x96; 1x TX 25x104; 1x TX 27x112; 1x TX 30x122; 1x TX 40x132	

967/9 TX XL Multicolour 1 Sada dlouhých zástrčných klíčů TORX® Multicolour



Code	EAN		
05024480001	4013288 193544		1
		967 SXL TORX® Multicolour 1x TX 8x90; 1x TX 9x101; 1x TX 10x112	
		967 SPKXL TORX® Multicolour 1x TX 15x123; 1x TX 20x137; 1x TX 25x154; 1x TX 27x172; 1x TX 30x195; 1x TX 40x224	

967/9 TX BO Multicolour 1 Sada zástrčných klíčů TORX® BO Multicolour, BlackLaser

- Úhlové klíče na šrouby s vnitřním profilem TORX® BO s dírou pro povolování bezpečnostních šroubových spojů

967/9 TX BO Multicolour 1 Sada zástrčných klíčů TORX® BO Multicolour, BlackLaser



Code	EAN		
05024335001	180858		10
		♻️ 967 SPKL TORX® BO Multicolour 1x TX 8x76 ¹⁾ ; 1x TX 9x79 ¹⁾ ; 1x TX 10x85 ²⁾ ; 1x TX 15x90; 1x TX 20x96; 1x TX 25x104; 1x TX 27x112; 1x TX 30x122; 1x TX 40x132	

¹⁾Produkt se dodává bez otvoru a kulové hlavy na dlouhém ramenu.
²⁾Produkt se dodává bez kulové hlavy na dlouhém ramenu.

967/9 TX BO Multicolour 1 SB Sada zástrčných klíčů TORX® BO Multicolour, BlackLaser



Code	EAN		
05073599001	170125	♻️ 967 SPKL TORX® BO Multicolour 1x TX 8x76 ¹⁾ ; 1x TX 9x79 ¹⁾ ; 1x TX 10x85 ²⁾ ; 1x TX 15x90; 1x TX 20x96; 1x TX 25x104; 1x TX 27x112; 1x TX 30x122; 1x TX 40x132;	1

¹⁾Produkt se dodává bez otvoru a kulové hlavy na dlouhém ramenu.
²⁾Produkt se dodává bez kulové hlavy na dlouhém ramenu.

967/9 TX XL 1 Sada dlouhých zástrčných klíčů TORX®

- Dlouhé provedení

967/9 TX XL 1 Sada dlouhých zástrčných klíčů TORX®



Code	EAN		
05024460001	193520		1
		♻️ 967 XL TORX® 1x TX 8x90; 1x TX 9x101; 1x TX 10x112	
		♻️ 967 PKXL TORX® 1x TX 15x123; 1x TX 20x137; 1x TX 25x154; 1x TX 27x172; 1x TX 30x195; 1x TX 40x224	

967/9 TX 1 Sada zástrčných klíčů TORX®, BlackLaser



Code	EAN		
05024242001	104946		10
		♻️ 967 PKL TORX® 1x TX 8x76 ¹⁾ ; 1x TX 9x79 ¹⁾ ; 1x TX 10x85 ¹⁾ ; 1x TX 15x90; 1x TX 20x96; 1x TX 25x104; 1x TX 27x112; 1x TX 30x122; 1x TX 40x132	

¹⁾Produkt se dodává bez kulové hlavy na dlouhém ramenu.

967/9 TX 1 SB Sada zástrčných klíčů TORX®, BlackLaser



Code	EAN		
05073598001	106438	♻️ 967 PKL TORX® 1x TX 8x76 ¹⁾ ; 1x TX 9x79 ¹⁾ ; 1x TX 10x85 ¹⁾ ; 1x TX 15x90; 1x TX 20x96; 1x TX 25x104; 1x TX 27x112; 1x TX 30x122; 1x TX 40x132	1

¹⁾Produkt se dodává bez kulové hlavy na dlouhém ramenu.

Kraftform Stainless – materiál z ušlechtilé oceli pro minimalizaci cizí rzi

Materiál z nerezové oceli k zabránění vzniku cizí rzi.

Vakuově kalené nářadí - vhodné do každé dílny.



3967 SXL HF Zástrčný klíč TORX® Multicolour s přidržovací funkcí, dlouhý, nerezová ocel



Code	EAN							
Code	EAN			mm	mm			
05022680001	207135		TX 8	90	16	3 1/2"	5/8"	10
05022681001	207142		TX 9	101	16	4"	5/8"	10
05022682001	207159		TX 10	112	19	4 7/16"	3/4"	10
05022683001	207166		TX 15	123	21	4 7/8"	27/32"	10
05022684001	207173		TX 20	137	24	5 3/8"	1"	10
05022685001	207180		TX 25	154	27	6 1/16"	1 1/16"	10
05022686001	207197		TX 27	172	31	6 3/4"	1 1/4"	10
05022687001	207203		TX 30	195	37	7 11/16"	1 7/16"	10
05022688001	207210		TX 40	224	42	9"	1 11/16"	10

967 SXL HF Zástrčný klíč TORX® Multicolour s přidržovací funkcí, dlouhý

- S přidržovací funkcí dlouhého ramene pro bezpečné držení šroubu ma nástroj

967 SXL HF Zástrčný klíč TORX® Multicolour s přidržovací funkcí, dlouhý



Code	EAN							
Code	EAN			mm	mm			
05024471001	194145		TX 8	90	16	3 1/2"	5/8"	10
05024472001	194152		TX 9	101	16	4"	5/8"	10
05024473001	194169		TX 10	112	19	4 7/16"	3/4"	10
05024474001	194176		TX 15	123	21	4 7/8"	27/32"	10
05024475001	194183		TX 20	137	24	5 3/8"	1"	10
05024476001	194190		TX 25	154	27	6 1/16"	1 1/16"	10
05024477001	194206		TX 27	172	31	6 3/4"	1 1/4"	10
05024478001	194213		TX 30	195	37	7 11/16"	1 7/16"	10
05024479001	194220		TX 40	224	42	9"	1 11/16"	10

967 SPKXL Zástrčný klíč TORX® Multicolour, dlouhý

- Dlouhé provedení

967 SPKXL Zástrčný klíč TORX® Multicolour, dlouhý



Code	EAN							
Code	EAN			mm	mm			
05024484001	194305		TX 15	123	21	4 7/8"	27/32"	10
05024485001	194312		TX 20	137	24	5 3/8"	1"	10
05024486001	194329		TX 25	154	27	6 1/16"	1 1/16"	10
05024487001	194336		TX 27	172	31	6 3/4"	1 1/4"	10
05024488001	194343		TX 30	195	37	7 11/16"	1 7/16"	10
05024489001	194350		TX 40	224	42	9"	1 11/16"	10

967 SL TORX® HF zástrčné klíče Multicolour s přidržovací funkcí

- S přidržovací funkcí dlouhého ramene pro bezpečné držení šroubu ma nástroj

967 SL TORX® HF zástrčné klíče Multicolour s přidržovací funkcí



Code	EAN							
Code	EAN			mm	mm			
05024170001	185235		TX 8	76	16	3"	5/8"	5
05024171001	185242		TX 9	79	16	3 1/8"	5/8"	5
05024172001	185259		TX 10	85	17	3 1/4"	21/32"	5
05024173001	185266		TX 15	90	18	3 1/2"	23/32"	5
05024174001	185273		TX 20	96	19	3 3/4"	3/4"	5
05024175001	185280		TX 25	104	21	4 1/8"	27/32"	5
05024176001	185297		TX 27	112	22	4 7/16"	29/32"	5
05024177001	185303		TX 30	122	24	4 13/16"	1"	5
05024178001	185310		TX 40	132	27	5 3/16"	1 1/16"	5

967 SPKL Zástrčný klíč TORX® BO Multicolour

- Úhlový klíč na šrouby s vnitřním profilem TORX® a TORX® s čepem (BO = díra)

967 SPKL Zástrčný klíč TORX® BO Multicolour



Code	EAN							
Code	4013288			mm	mm			
05024350001 ¹⁾	172679		TX 8	76	16	3"	5/8"	10
05024351001 ¹⁾	172686		TX 9	79	16	3 1/8"	5/8"	10
05024352001 ²⁾	172693		TX 10	85	17	3 3/8"	21/32"	10
05024353001	172709		TX 15	90	18	3 1/2"	23/32"	10
05024354001	172716		TX 20	96	19	3 3/4"	3/4"	10
05024355001	172723		TX 25	104	21	4 1/8"	27/32"	10
05024356001	172730		TX 27	112	22	4 7/16"	29/32"	10
05024357001	172747		TX 30	122	24	4 13/16"	1"	10
05024358001	172754		TX 40	132	27	5 3/16"	1 1/16"	10

¹⁾Produkt se dodává bez otvoru a kulové hlavy na dlouhém ramenu.

²⁾Produkt se dodává bez kulové hlavy na dlouhém ramenu.

967 SXL Zástrčný klíč TORX® Multicolour, dlouhý

- Dlouhé provedení

967 SXL Zástrčný klíč TORX® Multicolour, dlouhý



Code	EAN							
Code	4013288			mm	mm			
05024481001	194275		TX 8	90	16	3 1/2"	5/8"	10
05024482001	194282		TX 9	101	16	4"	5/8"	10
05024483001	194299		TX 10	112	19	4 7/16"	3/4"	10

967 XL HF Zástrčný klíč TORX® s přidržovací funkcí, dlouhý

- S přidržovací funkcí dlouhého ramene pro bezpečné držení šroubu na nástroji

967 XL HF Zástrčný klíč TORX® s přidržovací funkcí, dlouhý



Code	EAN						
Code	4013288		mm	mm			
05024451001	193674	TX 8	90	16	3 1/2"	5/8"	10
05024452001	193681	TX 9	101	16	4"	5/8"	10
05024453001	193698	TX 10	112	19	4 7/16"	3/4"	10
05024454001	193704	TX 15	123	21	4 7/8"	27/32"	10
05024455001	193711	TX 20	137	24	5 3/8"	1"	10
05024456001	193728	TX 25	154	27	6 1/16"	1 1/16"	10
05024457001	193735	TX 27	172	31	6 3/4"	1 1/4"	10
05024458001	193742	TX 30	195	37	7 11/16"	1 7/16"	10
05024459001	193759	TX 40	224	42	9"	1 11/16"	10

967 PKXL Zástrčný klíč TORX®, dlouhý

- S kulovou hlavou TORX® na dlouhém ramenu

967 PKXL Zástrčný klíč TORX®, dlouhý



Code	EAN						
Code	4013288		mm	mm			
05024464001	194084	TX 15	123	21	4 7/8"	27/32"	10
05024465001	194091	TX 20	137	24	5 3/8"	1"	10
05024466001	194107	TX 25	154	27	6 1/16"	1 1/16"	10
05024467001	194114	TX 27	172	31	6 3/4"	1 1/4"	10
05024468001	194121	TX 30	195	37	7 11/16"	1 7/16"	10
05024469001	194138	TX 40	224	42	9"	1 21/32"	10

967 XL Zástrčný klíč TORX®, dlouhý

- Dlouhé provedení

967 XL Zástrčný klíč TORX®, dlouhý



	EAN						
Code	4013288		mm	mm			
05024461001	194053	TX 8	90	16	3 1/2"	5/8"	10
05024462001	194060	TX 9	101	16	4"	5/8"	10
05024463001	194077	TX 10	112	19	4 7/16"	3/4"	10

967 PKL Zástrčný klíč TORX®, BlackLaser

- S kulovou hlavou TORX® na dlouhém ramenu

967 PKL Zástrčný klíč TORX®, BlackLaser



	EAN						
Code	4013288		mm	mm			
05024199001 ¹⁾	104939	TX 8	76	16	3"	5/8"	5
05024100001 ¹⁾	035035	TX 9	79	16	3 1/8"	5/8"	5
05024105001 ¹⁾	019431	TX 10	85	17	3 3/8"	21/32"	5
05024200001	019547	TX 15	90	18	3 1/2"	23/32"	5
05024202001	019554	TX 20	96	19	3 3/4"	3/4"	5
05024204001	019561	TX 25	104	21	4 1/8"	27/32"	5
05024206001	019578	TX 27	112	22	4 7/16"	29/32"	5
05024208001	019585	TX 30	122	24	4 13/16"	1"	5
05024210001	019592	TX 40	132	27	5 3/16"	1 1/16"	5

¹⁾Produkt se dodává bez kulové hlavy na dlouhém ramenu.

967 L TORX® HF zástrčné klíče s přidržovací funkcí, BlackLaser

- S přidržovací funkcí dlouhého ramene pro bezpečné držení šroubu ma nástroji

967 L TORX® HF zástrčné klíče s přidržovací funkcí, BlackLaser



	EAN						
Code	4013288		mm	mm			
05024160001	104847	TX 8	76	16	3"	5/8"	5
05024161001	104922	TX 9	79	16	3 1/4"	5/8"	5
05024162001	104854	TX 10	85	17	3 1/2"	21/32"	5
05024163001	104861	TX 15	90	18	3 1/2"	23/32"	5
05024164001	104878	TX 20	96	19	3 3/4"	3/4"	5
05024165001	104885	TX 25	104	21	4 1/8"	27/32"	5
05024166001	104892	TX 27	112	22	4 7/16"	29/32"	5
05024167001	104908	TX 30	122	24	4 13/16"	1"	5
05024168001	104915	TX 40	132	27	5 3/16"	1 1/16"	5

967 Zástrčný klíč TORX®, BlackLaser



	EAN						
Code	4013288		mm	mm			
05024001001	019257	TX 6	42	16	1 5/8"	5/8"	5
05024002001	019264	TX 7	48	16	1 7/8"	5/8"	5
05024003001	019271	TX 8	48	16	1 7/8"	5/8"	5
05024004001	019288	TX 9	48	16	1 7/8"	5/8"	5
05024005001	019295	TX 10	51	17	2"	21/32"	5
05024008001	019301	TX 15	54	18	2 1/8"	23/32"	5
05024010001	019318	TX 20	57	19	2 1/4"	3/4"	5
05024012001	019325	TX 25	60	20	2 3/8"	25/32"	5
05024013001	019332	TX 27	64	21	2 1/2"	27/32"	5
05024015001	019349	TX 30	70	24	2 3/4"	1"	5
05024020001	019356	TX 40	76	26	3"	1 1/32"	5



Kraftform Kompakt



Kraftform Kompakt 20 RA-R

Rukojeť Kraftform se zásobníkem integrovaným v rukojeti pro 6 bitů; s teleskopickou čepelí; pro bity 1/4".

Ráčna s jemným ozubením integrovaná v rukojeti zajišťuje rychlou práci. Přepínání směru šroubování je intuitivní: Pokud se kroužkový spínač otočí doprava, šroubuje se doprava; pokud se kroužkový spínač otočí doleva, šroubuje se doleva. Pro přesnou práci lze ráčnový mechanismus deaktivovat v poloze 0.

Teleskopická čepel s rychloupínací hlavou Rapidaptor, který lze zasunout do rukojeti, umožňuje rychlé ruční upevnění šroubů i ve stísněných prostorách, když je čepel zasunutý. Čepel lze vysunout pouhým stisknutím aretačního pouzdra. Nástroj lze nyní používat jako plnohodnotný šroubovák.

Teleskopickou čepel lze vyjmout a použít jako adaptér ke stroji a vrátit ji do původní polohy.

Technologie Rapidaptor v držáku bitů zajišťuje rychlou výměnu bitů.

#Včetně 6 bitů BiTorsion pro dlouhou životnost, odolné provedení, pro univerzální použití; uložené v zásobníku bitů integrovaném v rukojeti.

Silný permanentní magnet v upínání bitů 1/4" zajišťuje bezpečné usazení bitu. Dvoukomponentní rukojeť Kraftform s kombinací odolných a měkkých zón umožňuje pevné uchopení a přesnou práci. S robustním pouzdrem.

- Ráčna s jemným ozubením integrovaná v rukojeti zajišťuje rychlou práci
- Inovativní ráčnový mechanismus umožňuje jednoduché „točení“. Skutečné řešení problémů, když šroub nemá dostatečný odpor
- Intuitivní přepínání: Přepnu doprava – šroubuji doprava, přepnu doleva – šroubuji doleva
- Integrovaný zásobník bitů s 6 bity 25 mm
- Bity BiTorsion
- S identifikátorem nářadí Take it easy: Barevné označení podle profilů a značky velikosti
- Inovativní technologie Rapidaptor pro rychlou výměnu bitů

Kraftform Kompakt 20 RA-R



Code	EAN		
	4013288		
05051513001	233981		1
		⊕ 851/1 BTZ 1x PH 1x25; 1x PH 2x25	
		⊕ 855/1 BTZ 1x PZ 2x25	
		⊗ 867/1 TORX® BTZ 1x TX 20x25; 1x TX 25x25	
		⊖ 800/1 BTZ 1x 0,8x5,5x25	

Kraftform Kompakt 20 RA-R s pouzdrem

- V praktickém a robustním brašně s popruhem

Kraftform Kompakt 20 RA-R s pouzdrem



Code	EAN		
	4013288		
05051514001	234001		1
		⊕ 851/1 BTZ 1x PH 1x25; 1x PH 2x25	
		⊕ 855/1 BTZ 1x PZ 2x25	
		⊗ 867/1 TORX® BTZ 1x TX 20x25; 1x TX 25x25	
		⊖ 800/1 BTZ 1x 1,0x5,5x25	

Kraftform Kompakt 25 RA-R s pouzdem

- V praktickém a robustní brašně s popruhem

Kraftform Kompakt 25 RA-R s pouzdem



Code	EAN			
05051515001	4013288 234018			1
		+	851/1 BTZ 1x PH 1x25; 1x PH 2x25; 1x PH 3x25	
		-	800/1 BTZ 1x 0,8x5,5x25; 1x 1,0x5,5x25; 1x 1,2x6,5x25	

Kraftform Kompakt 26 RA-R s pouzdem

- V praktickém a robustní brašně s popruhem

Kraftform Kompakt 26 RA-R s pouzdem



Code	EAN			
05051516001	4013288 234025			1
		+	851/1 BTZ 1x PH 1x25; 1x PH 2x25	
		-	800/1 BTZ 1x 0,8x5,5x25; 1x 1,2x6,5x25	
		□	868/1 Z 1x # 1x25; 1x # 2x25	

Kraftform Kompakt 27 RA 1

Ruční držák Kraftform pro bity 1/4". Ráčna s jemným ozubením integrovaná v rukojeti zajišťuje rychlou práci. Přepínání směru šroubování je intuitivní: Pokud se kroužkový spínač otočí doprava, šroubuje se doprava; pokud se kroužkový spínač otočí doleva, šroubuje se doleva. Pro přesnou práci lze ráčnový mechanismus deaktivovat v poloze 0.

Včetně 6 bitů BiTorsion pro dlouhou životnost, odolné provedení, pro univerzální použití; uložené v zásobníku bitů integrovaném v rukojeti. Silný permanentní magnet v upínání bitů 1/4" zajišťuje bezpečné usazení bitu. Dvoukomponentní rukojeť Kraftform s kombinací tvrdých a měkkých zón umožňuje pevné uchopení a přesnou práci.

- Ráčna s jemným ozubením integrovaná v rukojeti zajišťuje rychlou práci
- Inovativní ráčnový mechanismus umožňuje jednoduché „točení“.
- Skutečné řešení problémů, když šroub nemá dostatečný odpor.
- Intuitivní přepínání: Přepnu doprava – šroubuji doprava, přepnu doleva – šroubuji doleva
- Integrovaný zásobník bitů s 6 bity 25 mm
- Bity BiTorsion
- S identifikátorem náradí Take it easy: Barevné označení podle profilů a značky velikosti
- Univerzální držák s pouzdem z nerezové oceli a silným permanentním magnetem

Kraftform Kompakt 27 RA 1



Code	EAN			
05051517001	4013288 233974			1
		+	851/1 BTZ 1x PH 1x25; 1x PH 2x25	
		+	855/1 BTZ 1x PZ 1x25; 1x PZ 2x25	
		-	800/1 BTZ 1x 1,0x5,5x25; 1x 1,2x6,5x25	

Kraftform Kompakt 27 RA 2

- Odolné bity pro univerzální použití

Kraftform Kompakt 27 RA 2



Code	EAN		
05051518001	4013288 233967		1
		+	851/1 Z 1x PH 1x25; 1x PH 2x25
		-	800/1 Z 1x 1,0x5,5x25; 1x 1,2x6,5x25
		□	868/1 Z 1x # 1x25; 1x # 2x25

Kraftform Kompakt 28 RA 1

- Univerzální držák s pouzdrem z nerezové oceli a silným permanentním magnetem

Kraftform Kompakt 28 RA 1



Code	EAN		
05051519001	4013288 234032		1
		+	851/1 BTZ 1x PH 1x25; 1x PH 2x25
		+	855/1 BTZ 1x PZ 2x25
		+	867/1 TORX® BTZ 1x TX 20x25; 1x TX 25x25
		-	800/1 BTZ 1x 0,8x5,5x25

Kraftform Kompakt 28 RA s pouzdrem

- V praktickém a robustní brašně s popruhem

Kraftform Kompakt 28 RA s pouzdrem



Code	EAN		
05051520001	4013288 234049		1
		+	851/1 BTZ 1x PH 1x25; 1x PH 2x25
		+	855/1 BTZ 1x PZ 2x25
		+	867/1 TORX® BTZ 1x TX 20x25; 1x TX 25x25
		-	800/1 BTZ 1x 0,8x5,5x25

Kraftform Kompakt 60 RA-R 1

17dílná sada s bity 89 mm v praktickém skládacím pouzdru.

S 1 držákem bitů 838 RA-R L s funkcí ráčny. Ráčna s jemným ozubením integrovaná v rukojeti zajišťuje rychlou práci. Inovativní ráčnový mechanismus umožňuje „rychlé otáčení“, když šroub klade malý odpor. Přepínání směru šroubování je intuitivní: Pokud se kroužkový spínač otočí doprava, šroubuje se doprava; pokud se kroužkový spínač otočí doleva, šroubuje se doleva. Pro přesnou práci lze ráčnový mechanismus deaktivovat v poloze 0.

Rychloupínací hlava Rapidaptor (vhodná pro bity s připojovacím profilem vnějšího šestihranu 1/4" podle DIN ISO 1173-C 6,3 a E 6,3 (ISO 1173)) umožňuje bleskovou výměnu bitů bez pomocného nástroje.

16 bitů (89 mm), odolné provedení, pro univerzální použití.

- Ráčna s jemným ozubením integrovaná v rukojeti zajišťuje rychlou práci
- Inovativní ráčnový mechanismus umožňuje jednoduché „točení“. Skutečné řešení problémů, když šroub nemá dostatečný odpor
- Intuitivní přepínání: Přepnu doprava – šroubuji doprava, přepnu doleva – šroubuji doleva
- Ráčnový mechanismus lze deaktivovat v poloze 0 pro přesnou práci
- V robustním skládacím pouzdru s kompatibilitou se systémem Wera 2go

Kraftform Kompakt 60 RA-R 1

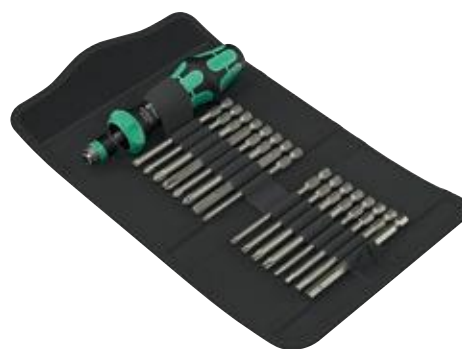

Code	EAN		
05051530001	4013288 234056		1
		●	838 RA-R L 1x 1/4"x140
		+	851/4 Z 1x PH 1x89; 1x PH 2x89; 1x PH 3x89 ¹⁾
		+	855/4 Z 1x PZ 1x89; 1x PZ 2x89; 1x PZ 3x89 ¹⁾
		⊗	867/4 Z TORX® BO 1x TX 10x89; 1x TX 15x89; 1x TX 20x89; 1x TX 25x89; 1x TX 30x89
		○	840/4 Z 1x 3,0x89; 1x 4,0x89; 1x 5,0x89; 1x 6,0x89 ¹⁾
		◐	800/4 Z 1x 1,0x5,5x89

¹⁾Šestihranná čepel



Kraftform Kompakt 60 RA-R Imperial 1

- 16 bitů, 89 mm, pro křížovou drážku Phillips, TORX® B0, vnitřní šestihran, vnitřní čtyřhran a plochou drážku

Kraftform Kompakt 60 RA-R Imperial 1



Code	EAN		
05051531001	4013288 234063		1
		● 838 RA-R L 1x 1/4"x140	
		⊕ 851/4 Z 1x PH 1x89; 1x PH 2x89; 1x PH 3x89 ¹⁾	
		⊗ 867/4 Z TORX® B0 1x TX 10x89; 1x TX 15x89; 1x TX 20x89; 1x TX 25x89; 1x TX 30x89	
		○ 840/4 Z 1x 3/32"x89; 1x 1/8"x89; 1x 5/32"x89; 1x 3/16"x89	
		□ 868/4 1x # 1x89; 1x # 2x89; 1x # 3x89	
		◡ 800/4 Z 1x 1,0x5,5x89	

¹⁾Šestihránná čepel

Kraftform Kompakt 400 RA Set 1

17dílná sada v robustním textilním pouzdru. 1 ruční držák bitů s příčnou rukojetí 416 RA s funkcí ráčna a rychloupínací hlavou Rapidator bity 1/4". Integrovaná ráčna s jemným ozubením (80 zubů/zpětný úhel 4,5°) zjednodušuje a urychluje šroubování bez nepohodlného opětovného nasazování. Ráčnový mechanismus, který je zcela zapuštěn do rukojeti, zajišťuje velmi pohodlnou a praktickou práci.

S přepínací páčkou pro pohodlnou změnu směru chodu doprava a doleva při ovládání jednou rukou. Ergonomický tvar rukojeti dobře padne do dlaně, prsty spočívají v lehce zaoblených prohlubních rukojeti. Celá ruka je v kontaktu s rukojetí, nedochází ke ztrátám třením mezi rukou a rukojetí.

Držák bitů pro bity s přípojovacím rozměrem vnějšího šestihranu 1/4" podle DIN ISO 1173-C 6,3 a E 6,3. S technologií Rapidator pro bleskovou výměnu bitů. 16 houževnatých bitů, 1/4", délka 89 mm, pro univerzální použití.

- Integrovaná ráčna s jemným ozubením zajišťuje rychlou a bezpečnou práci
- Pohodlná práce díky ráčnovému mechanismu zcela zabudovanému v rukojeti
- Držák bitů Rapidator s rychloběžným pouzdrům pro bleskovou výměnu bitů a vysokou rychlost práce
- Rychloběžné pouzdro pro velmi rychlou práci
- Ergonomická dvoukomponentní rukojeť s prohlubněmi pro prsty a příjemným povrchem zajišťuje přenos velmi vysokých sil a neunavující práci
- Pro bity s přípojovacím rozměrem vnějšího šestihranu 1/4" podle DIN ISO 1173-C 6,3 a E 6,3

Kraftform Kompakt 400 RA Set 1



Code	EAN		
05023471001	4013288 222879		1
		● 416 RA 1x 1/4"x45	
		⊕ 851/4 Z 1x PH 2x89; 1x PH 3x89 ¹⁾	
		⊗ 855/4 Z 1x PZ 2x89; 1x PZ 3x89 ¹⁾	
		⊗ 867/4 Z TORX® 1x TX 10x89; 1x TX 15x89; 1x TX 20x89; 1x TX 25x89; 1x TX 30x89; 1x TX 40x89	
		○ 840/4 Z 1x 3,0x89; 1x 4,0x89; 1x 5,0x89; 1x 6,0x89 ¹⁾ ; 1x 8,0x89 ¹⁾	
		◡ 800/4 Z 1x 1,0x5,5x89	
		Pás na suchý zip 120 1x 50,0x120,0	

¹⁾Šestihránná čepel

Kraftform Kompakt 400 RA Imperial Set 1



Code	EAN			
05057473001	4013288 222930			1
		●	416 RA 1x 1/4"x45	
		+	851/4 Z 1x PH 2x89; 1x PH 3x89 ¹⁾	
		⊕	867/4 Z TORX® 1x TX 10x89; 1x TX 15x89; 1x TX 20x89; 1x TX 25x89; 1x TX 30x89; 1x TX 40x89	
		○	840/4 Z 1x 1/8"x89; 1x 5/32"x89; 1x 3/16"x89; 1x 7/32"x89; 1x 1/4"x89	
		□	868/4 1x # 2x89; 1x # 3x89	
		◐	800/4 Z 1x 1,0x5,5x89	
			Pás na suchý zip 120 1x 50,0x120,0	

¹⁾Šestihřanná čepel

Kraftform Kompakt 400 RA Set 2

9dílná sada v robustním textilním pouzdru. 1 ruční držák bitů s příčnou rukojetí 411 A RA s funkcí ráčny, pro nástrčná hlavice 1/4". Integrovaná ráčna s jemným ozubením (80 zubů/zpětný úhel 4,5°) zjednodušuje a urychluje šroubování bez nepohodlného opětovného nasazování. Ráčnový mechanismus, který je zcela zapuštěn do rukojeti, zajišťuje velmi pohodlnou a praktickou práci. S přepínací páčkou pro pohodlnou změnu směru chodu doprava a doleva při ovládání jednou rukou.

Ergonomický tvar rukojeti dobře padne do dlaně, prsty spočívají v lehce zaoblených prohlubních rukojeti. Celá ruka je v kontaktu s rukojetí, nedochází ke ztrátám třením mezi rukou a rukojetí. Pro nástrčné hlavice s čtyřhranem 1/4" a spojovací díly 1/4" s přípojovacím rozměrem pro čtyřhran, se zajišťovací kuličkou. 8 nástrčných hlavíc Zyklop s přípojovacím rozměrem 1/4".

Identifikátor nářadí Take it Easy: barevné označení podle velikostí – pro snadné a rychlé nalezení požadovaného nářadí.

- Ergonomická dvoukomponentní rukojeť s prohlubněmi pro prsty a příjemným povrchem zajišťuje přenos velmi vysokých sil a neunavující práci
- Integrovaná ráčna s jemným ozubením zajišťuje rychlou a bezpečnou práci
- Přepínací páčka pro pohodlnou změnu směru chodu doprava a doleva
- Pohodlná práce díky ráčnovému mechanismu zcela zabudovanému v rukojeti
- Rychloběžné pouzdro pro velmi rychlou práci
- Upnutí hlavice 1/4" s bezpečnou zajišťovací kuličkou
- Identifikátor Take it easy: Barevné rozlišovací označení rozměru nástroje

Kraftform Kompakt 400 RA Set 2



Code	EAN			
05023470001	4013288 222862			1
		□	411 A RA 1x 1/4"x45	
		●	8790 HMA 1x 6,0x23,0; 1x 7,0x23,0; 1x 8,0x23,0; 1x 9,0x23,0; 1x 10,0x23,0; 1x 11,0x23,0; 1x 12,0x23,0; 1x 13,0x23,0	
			Pás na suchý zip 120 1x 50,0x120,0	

Kraftform Kompakt 400 RA SHK Set 1

- Sada je vhodná zejména pro aplikace v oblasti sanity, vytápění a klimatizace

Kraftform Kompakt 400 RA SHK Set 1

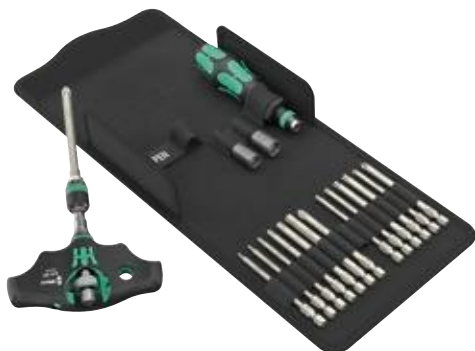

Code	EAN		
05136072001	228369		1
		● 416 A RA 1x 1/4"x45	
		● 816 R 1x 1/4"x119	
		⊕ 851/4 Z 1x PH 2x89	
		⊕ 855/4 Z 1x PZ 2x89	
		⊕ 855/4 PZ/S 1x # 1x70; 1x # 2x70	
		⊕ 867/4 Z TORX® 1x TX 15x89; 1x TX 20x89; 1x TX 25x89; 1x TX 30x89	
		○ 840/4 Z 1x 2,0x89; 1x 2,5x89; 1x 3,0x89; 1x 4,0x89; 1x 5,0x89; 1x 6,0x89 ¹⁾	
		● 869/4 M 1x 8,0x50,0; 1x 10,0x50,0	
		Pás na suchý zip 120 1x 50,0x120,0	

¹⁾Šestihranná čepel

Kraftform Kompakt 838 RA S Set 1

14dílná sada ráčnových šroubováků. Ruční držák bitů s intuitivní ráčnou funkcí. „Točení“ urychluje práci. Ráčnový mechanismus, který je plně integrován v rukojeti, zajišťuje velmi snadnou práci bez námahy. Ergonomické přepínání do pravé/levé nebo 0 polohy. Rukojeť Kraftform Plus pro ergonomickou práci, při které nevznikají puchýře a mozoly. Magnetický držák bitů na bity s připojovacím rozměrem vnějšího šestihranu 1/4".

13 odolných bitů pro univerzální použití (šrouby s křížovou drážkou Phillips a Pozidriv, TORX®, s drážkou a šestihranem), 50 mm dlouhé; galvanicky poniklované, s identifikátorem nářadí Take it Easy: S barevným označením profilu a značkou velikosti pro jednoduché vyhledání požadovaného bitu.

- Extrémně malý držák bitů pro bity s připojovacím rozměrem vnějšího šestihranu 1/4"
- Ráčnový mechanismus integrován v rukojeti
- Integrovaná ráčna s jemným ozubením zajišťuje rychlou a bezpečnou práci
- Vysoká pracovní rychlost: Ráčnou lze při šroubování také „točit“
- Ergonomické intuitivní přepínání do pravé/levé nebo 0 polohy
- Silný permanentní magnet drží bity velmi pevně
- S identifikátorem nářadí Take it easy: Barevné označení podle profilů a značky velikosti
- Vhodné v kombinaci s výrobky systému Wera 2go (možnost vzájemného připevnění suchými zipy)

Kraftform Kompakt 838 RA S Set 1



Code	EAN		
05051060001	4013288 229755		1
		● 838 RA S 1x 1/4"x102	
		⊕ 851/4 BTZ 1x PH 1x50; 1x PH 2x50	
		⊕ 855/4 BTZ 1x PZ 1x50; 1x PZ 2x50	
		⊕ 867/4 TORX® BTZ 1x TX 10x50; 1x TX 15x50; 1x TX 20x50; 1x TX 25x50	
		○ 840/4 BTZ 1x 2,5x50; 1x 3,0x50; 1x 4,0x50; 1x 5,0x50	
		● 800/4 BTZ 1x 0,8x5,5x50	
		Pás na suchý zip 70 1x 50,0x70,0	

Kraftform Kompakt 838 RA S Imperial Set 1



Code	EAN		
05051065001	4013288 229816		1
		● 838 RA S 1x 1/4"x102	
		⊕ 851/4 BTZ 1x PH 1x50; 1x PH 2x50	
		⊕ 867/4 TORX® BTZ 1x TX 10x50; 1x TX 15x50; 1x TX 20x50; 1x TX 25x50	
		○ 840/4 Z 1x 9/64"x50; 1x 5/32"x50; 1x 3/16"x50; 1x 7/32"x50	
		● 800/4 BTZ 1x 0,8x5,5x50	
		○ 868/4 1x # 1x50; 1x # 2x50	
		Pás na suchý zip 70 1x 50,0x70,0	

Kraftform Kompakt 838 RA-R M Set 1

15dílná sada ráčnových šroubováků. Ruční držák bitů s intuitivní ráčnovou funkcí. Ráčnový mechanismus s jemným ozubením (36 zubů/zpětný úhel 10°) integrován v rukojeti zjednodušuje a urychluje šroubování bez nepohodlného opětovného nasazování. Možné je i „točení“. Ráčnový mechanismus, který je plně integrován v rukojeti, zajišťuje velmi snadnou práci bez námahy. Ergonomické přepínání do pravé/levé nebo 0 polohy. Rukojeť Kraftform Plus pro příjemně ergonomickou práci, při které nevznikají puchýře a mozoly.

Magnetický držák bitů s připojovacím rozměrem vnějšího šestihranu 1/4" podle DIN ISO 1173-C 6,3 a E 6,3 (ISO 1173). Rychlovýměnná hlava Rapidaptor umožňuje bleskurychlou výměnu bitů bez pomocného nářadí. Silný permanentní magnet drží bity velmi pevně. 13 odolných bitů pro univerzální použití (šrouby s křížovou drážkou Phillips a Pozidriv, TORX®, s drážkou a šestihranem), 89 mm dlouhé; galvanicky poniklované.

- Držák bitů s rychlovýměnnou hlavou Rapidaptor pro bity s připojovacím rozměrem vnějšího šestihranu 1/4" podle DIN ISO 1173-C 6,3 a E 6,3 a připojení řady Wera 1 a 4
- Držák bitů Rapidaptor pro rychlou výměnu bitů
- V robustním skládacím pouzdru s kompatibilitou Wera 2go

Kraftform Kompakt 838 RA-R M Set 1



Code	EAN		
05051061001	4013288 229779		1
		● 838 RA-R M 1x 1/4"x123,5	
		⊕ 851/4 Z 1x PH 1x89; 1x PH 2x89; 1x PH 3x89 ¹⁾	
		⊕ 855/4 Z 1x PZ 1x89; 1x PZ 2x89; 1x PZ 3x89 ¹⁾	
		⊕ 867/4 Z TORX® 1x TX 10x89; 1x TX 15x89; 1x TX 20x89; 1x TX 25x89	
		○ 840/4 Z 1x 3,0x89; 1x 4,0x89; 1x 5,0x89	
		◐ 800/4 Z 1x 1,0x5,5x89	
		Pás na suchý zip 70 1x 50,0x70,0	

¹⁾Šestihranná čepel

Kraftform Kompakt 838 RA-R M Imperial Set 1



Code	EAN		
05051066001	4013288 229823		1
		● 838 RA-R M 1x 1/4"x123,5	
		⊕ 851/4 Z 1x PH 1x89; 1x PH 2x89; 1x PH 3x89 ¹⁾	
		⊕ 867/4 Z TORX® 1x TX 10x89; 1x TX 15x89; 1x TX 20x89; 1x TX 25x89	
		○ 840/4 Z 1x 1/8"x89; 1x 5/32"x89; 1x 3/16"x89	
		◐ 800/4 Z 1x 1,0x5,5x89	
		○ 868/4 1x # 1x89; 1x # 2x89; 1x # 3x89	
		Pás na suchý zip 70 1x 50,0x70,0	

¹⁾Šestihranná čepel

Kraftform Kompakt Pistol RA-R 1

Pistolová rukojeť Kraftform pro bity 1/4". Ráčna s jemným ozubením integrovaná v rukojeti zajišťuje rychlou práci.

Přepínání směru šroubování je intuitivní: Pokud se kroužkový spínač otočí doprava, šroubuje se doprava; pokud se kroužkový spínač otočí doleva, šroubuje se doleva. Pro přesnou práci lze ráčnový mechanismus deaktivovat v poloze 0.

Technologie Rapidaptor v držáku bitů zajišťuje rychlou výměnu bitů.

Včetně 6 bitů BiTorsion pro dlouhou životnost, odolné provedení, pro univerzální použití; uložené v zásobníku bitů integrovaném v rukojeti.

Silný permanentní magnet v upínání bitů 1/4" zajišťuje bezpečné usazení bitu. Dvoukomponentní pistolová rukojeť Kraftform umožňuje vysoký pákový efekt. Robustní textilní držák lze připevnit k opasku.

- Ráčna s jemným ozubením integrovaná v rukojeti zajišťuje rychlou práci
- Inovativní ráčnový mechanismus umožňuje jednoduché „točení“.
- Skutečné řešení problémů, když šroub nemá dostatečný odpor
- Intuitivní přepínání: Přepnu doprava – šroubuji doprava, přepnu doleva – šroubuji doleva
- Integrovaný zásobník bitů s 6 bity 25 mm
- Bity BiTorsion
- S identifikátorem nářadí Take it easy: Barevné označení podle profilů a značky velikosti
- Inovativní technologie Rapidaptor pro rychlou výměnu bitů
- Robustní textilní držák lze připevnit k opasku

Kraftform Kompakt Pistol RA-R 1



Code	EAN		
	4013288		
05051535001	234087		1
		851/1 BTZ 1x PH 1x25; 1x PH 2x25	
		855/1 BTZ 1x PZ 1x25; 1x PZ 2x25	
		867/1 TORX® BTZ 1x TX 20x25; 1x TX 25x25	
		814 RA-R 1x 1/4"	



Kraftform Kompakt Pistol RA-R 2

- 6x25 mm bity s identifikátorem nářadí Take it easy: barevné značení podle profilů a velikosti
- 6x89 mm bity, houževnaté provedení, pro univerzální použití

Kraftform Kompakt Pistol RA-R 2



Code	EAN		
05051536001	4013288 234094		1
		+	851/1 BTZ 1x PH 1x25; 1x PH 2x25
		+	855/1 BTZ 1x PZ 1x25; 1x PZ 2x25
		+	867/1 TORX® BTZ 1x TX 20x25; 1x TX 25x25
		+	851/4 Z 1x PH 1x89; 1x PH 2x89
		+	855/4 Z 1x PZ 1x89; 1x PZ 2x89
		+	867/4 Z TORX® 1x TX 20x89; 1x TX 25x89
			814 RA-R 1x 1/4"

Kraftform Kompakt Stubby zásobník RA 1

Velmi malý ruční držák bitů s extrémně krátkým upínáním bitů pro těžko přístupná místa. Ráčna s jemným ozubením integrovaná v rukojeti zajišťuje rychlou práci. Přepínání směru šroubování je intuitivní: Pokud se kroužkový spínač otočí doprava, šroubuje se doprava; pokud se kroužkový spínač otočí doleva, šroubuje se doleva. Pro přesnou práci lze ráčnový mechanismus deaktivovat v poloze 0.

Včetně 6 bitů BiTorsion pro dlouhou životnost, odolné provedení, pro univerzální použití. S identifikátorem nástrojů Take it easy: Barevné označení a značka velikosti pro snadné nalezení požadovaného bitu.

Silný permanentní magnet v upínání bitů zajišťuje bezpečné usazení bitu. Dvoukomponentní rukojeť Kraftform s praktickou kombinací tvrdých a měkkých zón umožňuje pevné uchopení a přesnou práci.

- Ráčna s jemným ozubením integrovaná v rukojeti zajišťuje rychlou práci
- Inovativní ráčnový mechanismus umožňuje jednoduché „točení“.
- Skutečné řešení problémů, když šroub nemá dostatečný odpor
- S 6 BiTorsion bity v zásobníku: Křížová drážka Phillips, TORX® a plochá drážka; houževnaté provedení
- S identifikátorem nářadí Take it easy: Barevné označení podle profilů a značky velikosti

Kraftform Kompakt Stubby zásobník RA 1



Code	EAN		
05008891001	4013288 233936		1
		+	851/1 BTZ 1x PH 1x25; 1x PH 2x25
		+	867/1 TORX® BTZ 1x TX 15x25; 1x TX 20x25; 1x TX 25x25
		+	800/1 BTZ 1x 0,8x5,5x25

Kraftform Kompakt Stubby zásobník RA 2

- S 6 BiTorsion bity v zásobníku: Křížová drážka Phillips a Pozidriv, TORX® a plochá drážka; houževnaté provedení

Kraftform Kompakt Stubby zásobník RA 2



Code	EAN			
05008892001	233943			1
		+	851/1 BTZ 1x PH 1x25; 1x PH 2x25	
		+	855/1 BTZ 1x PZ 1x25; 1x PZ 2x25	
		T	867/1 TORX® BTZ 1x TX 25x25	
		—	800/1 BTZ 1x 0,8x5,5x25	

Kraftform Kompakt Stubby zásobník RA 4

- S 6 bity v zásobníku: Křížová drážka Phillips, plochá drážka a čtyřhran (Robertson); houževnaté provedení

Kraftform Kompakt Stubby zásobník RA 4



Code	EAN			
05008893001	233950			1
		+	851/1 Z 1x PH 1x25; 1x PH 2x25	
		□	868/1 Z 1x # 1x25; 1x # 2x25	
		—	800/1 Z 1x 1,0x5,5x25; 1x 1,2x6,5x25	

Bicycle Set 5

- Bity z nerezové oceli
- S identifikátorem nářadí Take it easy: Barevné označení podle profilů a značky velikosti
- Sada nářadí pro kolo

Bicycle Set 5



Code	EAN			
05004186001	233929			1
		+	3851/1 TS PH 1x PH 1x25	
		T	3867/1 TS TORX® 1x TX 10x25; 1x TX 25x25	
		○	3840/1 TS 1x 2,5x25; 1x 3,0x25; 1x 4,0x25; 1x 5,0x25	

Kraftform Kompakt Vario RA

7dílná sada výměnných čepelí.

1 ruční držák Kraftform s upínáním s vnitřním šestihranem 6 mm pro kombinované čepele (oboustranné čepele) z programu Wera Vario. Ráčna s jemným ozubením integrovaná v rukojeti zajišťuje rychlou práci.

Přepínání směru šroubování je intuitivní: Pokud se kroužkový spínač otočí doprava, šroubuje se doprava; pokud se kroužkový spínač otočí doleva, šroubuje se doleva. Pro přesnou práci lze ráčnový mechanismus deaktivovat v poloze 0. Dvoukomponentní rukojeť Kraftform s kombinací tvrdých a měkkých zón umožňuje pevné uchopení a přesnou práci.

6 oboustranných čepelí Wera Vario (= 12 různých profilů), délka 175 mm, šestihran 6 mm.

V robustním skládacím pouzdru.

- Ruční držák Kraftform s upínáním s vnitřním šestihranem 6 mm pro kombinované čepele (oboustranné čepele) z programu Wera Vario
- Ráčna s jemným ozubením integrovaná v rukojeti zajišťuje rychlou práci
- Intuitivní přepínání: Přepnu doprava – šroubují doprava, přepnu doleva – šroubují doleva
- Ráčnový mechanismus lze deaktivovat v poloze 0 pro přesnou práci
- Včetně 6 oboustranných čepelí Vario
- V robustním skládacím pouzdru s kompatibilitou se systémem Wera 2go

Kraftform Kompakt Vario RA



Code	EAN			
05051540001	234070			1
		80 RA	1x 6x113,5	
		85	1x PH 1xPH 2x175	
		86	1x PZ 1xPZ 2x175	
		84	1x 4x5x175 ¹⁾	
		87	1x TX 10xTX 15x175; 1x TX 20xTX 25x175	
		81	1x 0,6x4,0x1,0x6,0x175	

¹⁾Bez kulové hlavy.

838 RA-R Držák bitů s ráčnovou funkcí, 1/4"

Kvalitní ruční držák bitů. Rukojeť Kraftform Plus pro příjemnou a ergonomickou práci, při které nevznikají puchýře a mozoly. Tvrdé zóny rukojeti pro vysokou pracovní rychlost, zatímco měkké zóny rukojeti zajišťují přenos vysokých utahovacích momentů.

Vhodný pro bity s přípojovacím rozměrem vnějšího šestihranu 1/4" podle DIN ISO 1173-C 6,3.

- Držák bitů s rychlovýměnnou hlavou Rapidaptor pro bity s přípojovacím rozměrem vnějšího šestihranu 1/4" podle DIN ISO 1173-C 6,3 a E 6,3 a připojení řady Wera 1 a 4
- Ráčnový mechanismus integrovaný v rukojeti
- Integrovaná ráčna s jemným ozubením zajišťuje rychlou a bezpečnou práci
- Vysoká pracovní rychlost: Ráčnou lze při šroubování také „točit“
- Ergonomické intuitivní přepínání do pravé/levé nebo 0 polohy
- Držák bitů Rapidaptor pro rychlou výměnu bitů
- Pro bity s přípojovacím rozměrem vnějšího šestihranu 1/4" podle DIN ISO 1173-C 6,3 a E 6,3
- Vícekomponentní rukojeť Kraftform pro rychlé a ergonomické šroubování
- S šestihranem proti "odkutálení" na rukojeti
- Magnetické provedení

838 RA-R L Ruční držák bitů s ráčnovou funkcí, 1/4"



Code	EAN					
05051494001	233608	1/4"	140	111		1

838 RA-R M Držák bitů s ráčnovou funkcí, 1/4"



	EAN							
Code	4013288		mm	mm				
05051493001	229748	1/4"	123,5	98				1

838 RA S Držák bitů s ráčnovou funkcí, 1/4"

- Extrémně malý držák bitů pro bity s přípojovacím rozměrem většího šestihranu 1/4"
- Silný permanentní magnet drží bity velmi pevně
- Univerzální držák pro upnutí bitů s přípojovacím rozměrem většího šestihranu 1/4"

838 RA S Držák bitů s ráčnovou funkcí, 1/4"



	EAN							
Code	4013288		mm	mm				
05051492001	229731	1/4"	102	84				1

80 RA Vario ruční držák

- Ruční držák Kraftform s upínáním s vnitřním šestihranem 6 mm pro kombinované čepele (oboustranné čepele) z programu Wera Vario
- Nevhodné pro bity s upínacím šestihranem 1/4"
- Ráčna s jemným ozubením integrovaná v rukojeti zajišťuje rychlou práci
- Intuitivní přepínání: Přepnu doprava – šroubuji doprava, přepnu doleva – šroubuji doleva
- Ráčnový mechanismus lze deaktivovat v poloze 0 pro přesnou práci
- Ergonomická rukojeť Kraftform pro neunavující práci

80 RA Vario ruční držák



	EAN							
Code	4013288	mm	mm					
05051495001	233998	6	113,5					1



Kraftform Kompakt Turbo 1

Mnoho uživatelů si přeje co nejrychlejší šroubování bez kompromisů. Se šroubovákem, který je přesný, který umožňuje i řádné finální utažení a který je kromě toho mnohem rychlejší než běžné šroubováky.

Řešením je zařaditelný planetový převod: integrovaný do rukojeti šroubováku 4násobně zvyšuje pracovní rychlost u jednoduchých šroubových spojů čistě mechanickým způsobem. Přitom jedna ruka fixuje přední část rukojeti, druhá ruka otáčí zadní část rukojeti.

Funkci Turbo lze zařadit nebo vyřadit stisknutím tlačítka. Vyřazení doporučujeme pro dotažení a povolání šroubu s vysokým točivým momentem jako například při šroubovém spoji do dřeva a také pro jemné seřízení. Robustní bezúdržbový převod z oceli s maximálním točivým momentem 14 Nm při deaktivované funkci Turbo.

Díky držáku bitů Rapidaptor lze Kraftform Turbo použít se všemi běžnými šestihrannými bity 1/4" pro různé profily šroubů.

Bity se mohou díky funkci Rapidaptoru nasadit přímo do držáku a jednoduše vyjmout posunutím pouzdra dopředu – to vše je možné jen jednou rukou.

- 4násobně vyšší rychlost šroubování díky funkci Turbo (čistě mechanicky – bez baterie)
- Jednoduché aktivování a deaktivování funkce Turbo stisknutím tlačítka
- Funkce Turbo speciálně pro jednoduché šroubové spoje
- Např. pro šroubový spoj do dřeva se stále zvyšujícím se točivým momentem je využitelný bez funkce Turbo jako běžný šroubovák
- Robustní, bezúdržbový převod z oceli

Kraftform Kompakt Turbo 1



Code	EAN		
	4013288		
05057482001	214614		1
		826 T Kraftform Turbo 1x 1/4"x146	
		851/4 Z 1x PH 1x89; 1x PH 2x89; 1x PH 3x89 ¹⁾	
		855/4 Z 1x PZ 1x89; 1x PZ 2x89; 1x PZ 3x89 ¹⁾	
		867/4 Z TORX® 1x TX 10x89; 1x TX 15x89; 1x TX 20x89; 1x TX 25x89; 1x TX 30x89	
		840/4 Z 1x 3,0x89; 1x 4,0x89; 1x 5,0x89; 1x 6,0x89 ¹⁾	
		800/4 Z 1x 0,8x4,0x89; 1x 1,0x5,5x89; 1x 1,2x6,5x89	
		Pás na suchý zip 120 1x 50,0x120,0	

¹⁾Šestihránná čepel

Kraftform Kompakt Turbo Imperial 1



Code	EAN		
	4013288		
05057483001	214621		1
		826 T Kraftform Turbo 1x 1/4"x146	
		851/4 Z PH 1x PH 1x89; 1x PH 2x89; 1x PH 3x89 ¹⁾	
		867/4 Z TORX® 1x TX 10x89; 1x TX 15x89; 1x TX 20x89; 1x TX 25x89; 1x TX 30x89	
		840/4 Z Hex-Plus 1x 3/32"x89; 1x 1/8"x89; 1x 5/32"x89; 1x 3/16"x89	
		868/4 Square-Plus 1x # 1x89; 1x # 2x89; 1x # 3x89	
		800/4 Z 1x 0,8x4,0x89; 1x 1,0x5,5x89; 1x 1,2x6,5x89	
		Pás na suchý zip 120 1x 50,0x120,0	

826 T Ruční držák bitů T Kraftform Turbo s rychlovýměnnou hlavou Rapidaptor

- 4násobně vyšší rychlost šroubování díky funkci Turbo (čistě mechanicky – bez baterie)
- Jednoduché aktivování a deaktivování funkce Turbo stisknutím tlačítka
- Funkce Turbo speciálně pro jednoduché šroubové spoje
- Např. pro šroubový spoj do dřeva se stále zvyšujícím se točivým momentem je využitelný bez funkce Turbo jako běžný šroubovák
- Robustní, bezúdržbový převod z oceli

826 T Ruční držák bitů T Kraftform Turbo s rychlovýměnnou hlavou Rapidaptor



Code	EAN	Icon	mm					
05057480001	214591	1/4"	146					1

Kraftform Kompakt 10, 12

9 houževnatých bitů, pro univerzální použití. Torzní tvar proti předčasnému opotřebení. 1 ruční držák 813 R Kraftform s rychloupínací hlavou Rapidaptor, vícekomponentní pro vysoké pracovní rychlosti a zvláště ergonomické šroubování.

- Ruční držák Kraftform s rychloupínací hlavou Rapidaptor
- Torzní tvar bitů proti předčasnému opotřebení
- Houževnaté bity, pro univerzální použití
- Šikovní a robustní způsob ukládání

Kraftform Kompakt 10



Code	EAN			
05056653001	041647			1
		813 R	1x 1/4"x90	
		851/1 TZ PH	1x PH 1x25; 1x PH 2x25	
		855/1 TZ PZ	1x PZ 1x25; 1x PZ 2x25	
		867/1 TZ TORX®	1x TX 10x25; 1x TX 15x25; 1x TX 20x25	
		800/1 TZ	1x 0,5x4,0x25; 1x 1,0x5,5x25	

Kraftform Kompakt 12



Code	EAN			
05135942001	155887			1
		813 R	1x 1/4"x90	
		851/1 J	1x PH 00x25x2,0 ¹⁾ ; 1x PH 0x25x2,5 ²⁾ ; 1x PH 1x25x3,0	
		851/1 TZ PH	1x PH 2x25	
		867/1 TZ TORX®	1x TX 5x25; 1x TX 6x25; 1x TX 7x25; 1x TX 8x25; 1x TX 9x25	

¹⁾Velikost 00 dle JCIS 00 (Japanese Camera Industrial Standard) modifikovaná

²⁾Velikost 0 dle JCIS 0 (Japanese Camera Industrial Standard) modifikovaná

Kraftform Kompakt 20 – nářadí pro strojní i ruční šroubování

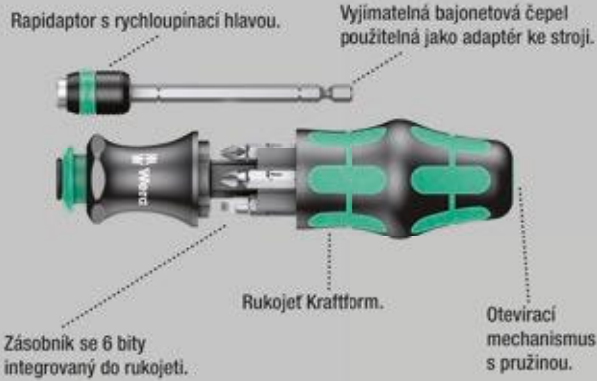

Kompaktní nářadí Wera umožňuje současné použití obou způsobů šroubování „ručně“ nebo „strojově“. Systém rukojeti a výměnných čepelí v kompaktním provedení s různými špičkami čepelí na minimální ploše zajišťuje uživateli mobilitu a flexibilitu.

Vhodné pro bity s připojovacím rozměrem vnějšího šestihranu 1/4" podle DIN ISO 1173-C 6,3 a E 6,3 (ISO 1173) a připojení řady Wera 1 a 4. Se spojovacím dílem, bajonetem, technologie Rapidaptor.

Rukojeť Kraftform s ochranou před odkutálením, vícekomponentní pro zvlášť ergonomické šroubování. Integrovaný zásobník k uskladnění bitů.

Tato sada tak nahrazuje 6dílnou sadu šroubováků a redukuje potřebné vybavení na minimum. Profil a velikost bitů lze dobře rozpoznat díky identifikátoru nářadí Wera Take it easy na základě barevného kódování a dobře viditelného označení.

- Ruční držák Kraftform s bajonetovou čepelí a rychloupínací hlavou Rapidaptor
- Rukojeť Kraftform s ochranou před odkutálením, vícekomponentní a s integrovaným zásobníkem
- Bajonetová čepel zapuštěná do rukojeti
- S identifikátorem nářadí Take it easy: Barevné označení podle profilů a značky velikosti
- V robustní brašně

Identifikátor nářadí Take it easy s barevným označením – pro jednoduché a rychlé vyhledání potřebného nástroje.



Kraftform Kompakt 20 Tool Finder 1 s taškou



Code	EAN		
05051016001	4013288 185327		1
		889/4 R 1x 1/4"x100	
		851/1 BTZ 1x PH 1x25; 1x PH 2x25	
		855/1 BTZ 1x PZ 1x25; 1x PZ 2x25	
		867/1 TORX® BTZ 1x TX 25x25	
		800/1 BTZ 1x 0,8x5,5x25	
		Pás na suchý zip 70 1x 50,0x70,0	

Kraftform Kompakt 20 Tool Finder 2 s taškou

13dílná Kraftform Kompakt sada s 6x 25 mm dlouhými a 6x 89 mm dlouhými bity. Wera Kompaktní nářadí umožňuje současné použití obou druhů šroubování „ruční“ nebo „strojní“.

Rukojeť systému s výměnným hrotem s Kompaktní konstrukcí s různými hroty čepele na nejmenším prostoru poskytuje uživateli mobilitu a flexibilitu.

Vhodné pro bity s přípojovacím pohonem s vnějším šestihranem 1/4" podle DIN ISO 1173-C 6,3 a E 6,3 (ISO 1173) a Wera připojení řady 1 a 4. Se spojovacím dílem, bajonetem, Rapidator technologií. Rukojeť pro silovou formu s ochranou proti odkutálení, vícekomponentní pro ergonomické šroubování. Integrovaný zásobník k uchování 25 mm dlouhých bitů.

Tato sada nahrazuje 12dílnou sadu šroubováků a snižuje potřebné vybavení na minimum.

Profil a velikost bitů jsou snadno rozpoznatelné díky Wera identifikátoru nářadí Take it easy s barevným kódováním a dobře viditelným popiskem.

- 6x25 mm bity s identifikátorem nářadí Take it easy: barevné značení podle profilů a velikosti raznice a 6x89 mm bity

Kraftform Kompakt 20 Tool Finder 2 s taškou

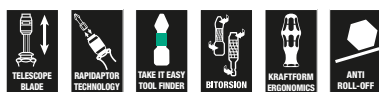

Code	EAN			
05051017001	4013288 211224			1
		●○	889/4 R 1x 1/4"x100	
		+	851/1 BTZ 1x PH 1x25; 1x PH 2x25	
		+	855/1 BTZ 1x PZ 1x25; 1x PZ 2x25	
		+	867/1 TORX® BTZ 1x TX 20x25; 1x TX 25x25	
		+	851/4 Z 1x PH 1x89; 1x PH 2x89	
		+	855/4 Z 1x PZ 1x89; 1x PZ 2x89	
		+	867/4 Z TORX® 1x TX 20x89; 1x TX 25x89	
			Pás na suchý zip 70 1x 50,0x70,0	

Kraftform Kompakt 20 s taškou



Code	EAN			
05051021001	4013288 098917			1
		●○	889/4 R 1x 1/4"x100	
		+	851/1 Z 1x PH 1x25; 1x PH 2x25	
		+	855/1 Z 1x PZ 1x25; 1x PZ 2x25	
		+	800/1 Z 1x 1,0x5,5x25; 1x 1,2x6,5x25	
			Pás na suchý zip 70 1x 50,0x70,0	

Kraftform Kompakt 25 s taškou



Code	EAN		
05051024001	4013288 098931		1
		889/4 R 1x 1/4"x100	
		851/1 Z 1x PH 1x25; 1x PH 2x25; 1x PH 3x25	
		800/1 Z 1x 0,6x4,5x25; 1x 1,0x5,5x25; 1x 1,2x6,5x25	
		Pás na suchý zip 70 1x 50,0x70,0	

Kraftform Kompakt 26 s taškou



Code	EAN		
05051025001	4013288 098948		1
		889/4 R 1x 1/4"x100	
		851/1 Z 1x PH 1x25; 1x PH 2x25	
		800/1 Z 1x 1,0x5,5x25; 1x 1,2x6,5x25	
		868/1 Z 1x # 1x25; 1x # 2x25	
		Pás na suchý zip 70 1x 50,0x70,0	

Kraftform Kompakt 27 XL Universal 1

Sada bitů pro univerzální použití. Držák bitů s 300 mm dlouhou čepelí a velmi tenkým, uzamykatelným držákem bitů pro dosažení těžko přístupných míst.

Díky mimořádně štíhlé konstrukci lze šrouby používat i ve velmi těsných montážních situacích. Vícekomponentní rukojeť Kraftform pro vysoké pracovní rychlosti a mimořádně ergonomické šroubování. V rukojeti integrovaný zásobník pro uložení bitů.

6 odolných bitů o délce 25 mm (Phillips s křížovou drážkou, Pozidriv, TORX®). Tato sada tak nahrazuje 6dílnou sadu šroubováků a redukuje potřebné vybavení na minimum. Se šestihrannou ochranou před odkutálením.

- Pro univerzální použití
- 300 mm dlouhá pevná čepel
- Držák bitů s velmi štíhlou konstrukcí pro práci v úzkých montážních prostorách
- Funkce bezpečného přidržení bitu díky zajišťovacímu mechanismu. Se silnými permanentními magnety.
- Kompaktní nerezový držák pro bity s připojovacím rozměrem vnějšího šestihranu 1/4" podle DIN 3126, ISO 1173 tvar C 6,3 a E 6,3
- 6 odolných bitů, pro univerzální použití

Kraftform Kompakt 27 XL Universal 1



Code	EAN		
05051028001	4013288 229588		1
		851/1 BTZ 1x PH 1x25; 1x PH 2x25	
		855/1 BTZ 1x PZ 2x25	
		867/1 TORX® BTZ 1x TX 15x25; 1x TX 20x25; 1x TX 25x25	
		394 S 1x 1/4"x300	

Kraftform Kompakt 27 XL Universal Imperial Set 1

- S 6 bitů v zásobníku: Křížová drážka Phillips, plochá drážka a čtyřhran (Robertson); houževnaté provedení

Kraftform Kompakt 27 XL Universal Imperial Set 1



Code	EAN		
05051032001	4013288 229724		1
		+	851/1 Z 1x PH 1x25; 1x PH 2x25
		—	800/1 Z 1x 1,0x5,5x25; 1x 1,2x6,5x25
		□	868/1 Z 1x # 1x25; 1x # 2x25
		●	394 S 1x 1/4"x300

Kraftform Kompakt 27 XL SHK 1

- Vhodná zejména pro použití v oblasti sanity, vytápění a klimatizace

Kraftform Kompakt 27 XL SHK 1



Code	EAN		
05136075001	4013288 228994		1
		+	851/1 Z 1x PH 2x25
		✦	867/1 TORX® 1x TX 15x25; 1x TX 20x25; 1x TX 25x25
		○	840/1 Z 1x 5,0x25; 1x 6,0x25
		●	394 S 1x 1/4"x300

Kraftform Kompakt 27 Set 1

Kompaktní nářadí Wera s vícekomponentní rukojetí Kraftform pro vysoké pracovní rychlosti a zvláště ergonomické šroubování. Zásobník bitů integrovaný v rukojeti, 6 bitů s torzní zónou pro eliminaci deformace špičky bitu při vysokém zatížení.

Díky tomu výrazně prodloužení životnosti produktu. S identifikátorem nářadí Take it easy: Barevné označení podle profilů a značky velikosti. Držák bitů se silným permanentním magnetem zajišťuje bezpečné usazení bitu.

- Držák bitů se zásobníkem bitů
- Držák bitů se silným permanentním magnetem, který bity drží velice pevně
- S 6 BiTorsion bity v zásobníku: Křížová drážka Phillips a Pozidriv, TORX® a plochá drážka; houževnaté provedení
- S identifikátorem nářadí Take it easy: Barevné označení podle profilů a značky velikosti

Kraftform Kompakt 27 Set 1



Code	EAN		
05051510001	4013288 226556		1
		●	828/1 1x 1/4"
		+	851/1 BTZ 1x PH 1x25; 1x PH 2x25
		✦	855/1 BTZ 1x PZ 2x25
		✦	867/1 TORX® BTZ 1x TX 20x25; 1x TX 25x25
		—	800/1 BTZ 1x 0,8x5,5x25

Kraftform Kompakt 27 Set 2

- S 6 bitů v zásobníku: Křížová drážka Phillips a plochá drážka; houževnaté provedení

Kraftform Kompakt 27 Set 2



Code	EAN		
05051511001	4013288 226587		1
		828/1 1x 1/4"	
		851/1 Z 1x PH 1x25; 1x PH 2x25; 1x PH 3x25	
		800/1 Z 1x 0,6x4,5x25; 1x 1,0x5,5x25; 1x 1,2x6,5x25	

Kraftform Kompakt 27 Imperial Set 1

- S 6 bitů v zásobníku: Křížová drážka Phillips, plochá drážka a čtyřhran (Robertson); houževnaté provedení

Kraftform Kompakt 27 Imperial Set 1



Code	EAN		
05051512001	4013288 226594		1
		828/1 1x 1/4"	
		851/1 Z 1x PH 1x25; 1x PH 2x25	
		800/1 Z 1x 1,0x5,5x25; 1x 1,2x6,5x25	
		868/1 Z 1x # 1x25; 1x # 2x25	

Kraftform Kompakt 28 SB

Kompaktní nářadí Wera s vícekomponentní rukojetí Kraftform pro vysoké pracovní rychlosti a zvláště ergonomické šroubování. Integrovaný zásobník bitů v rukojeti na 6 bitů.

Bajonetová čepel může v úzkých místech zajet do nástroje. Pro strojové použití ji lze také sejmout. Pružný kroužek a silný permanentní magnet zaručují pevné usazení bitu.

- Ruční držák Kraftform s ochranou před odkutálením, vícekomponentní, s bajonetovou čepelí a zásobníkem na 6 bitů
- Houževnaté bity, pro univerzální použití

Kraftform Kompakt 28 SB

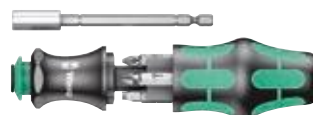

Code	EAN		
05073240001	4013288 138927		1
		851/1 Z PH 1x PH 1x25; 1x PH 2x25	
		855/1 Z PZ 1x PZ 1x25; 1x PZ 2x25	
		800/1 Z 1x 1,0x5,5x25; 1x 1,2x6,5x25	

Kraftform Kompakt 28 Imperial 1



Code	EAN		
05073241001	4013288 214676		1
		851/1 Z PH 1x PH 1x25; 1x PH 2x25	
		868/1 Z 1x # 1x25; 1x # 2x25	
		800/1 Z 1x 1,0x5,5x25; 1x 1,2x6,5x25	

Kraftform Kompakt 28 s taškou



Code	EAN		
	4013288		
05134491001	175373		1
		851/1 Z 1x PH 1x25; 1x PH 2x25	
		855/1 Z 1x PZ 1x25; 1x PZ 2x25	
		800/1 Z 1x 1,0x5,5x25; 1x 1,2x6,5x25	
		Pás na suchý zip 70 1x 50,0x70,0	

Kraftform Kompakt 40 a 41

- Skládací brašna s bity s délkou 89 mm
- Ruční držák Kraftform s rychloupínací hlavou Rapidaptor
- Rychloupínací hlava Rapidaptor umožňuje rychlou výměnu bitů
- Houževnaté bity, pro univerzální použití
- Ergonomická rukojeť Kraftform pro neunavující práci

Kraftform Kompakt 40



Code	EAN		
	4013288		
05059298001	096319		1
		816 R 1x 1/4"x119	
		851/4 Z 1x PH 1x89; 1x PH 2x89	
		855/4 Z 1x PZ 1x89; 1x PZ 2x89	
		800/4 Z 1x 1,0x5,5x89; 1x 1,2x6,5x89	
		Pás na suchý zip 70 1x 50,0x70,0	

Kraftform Kompakt 41



Code	EAN		
	4013288		
05059299001	096326		1
		816 R 1x 1/4"x119	
		851/4 Z 1x PH 1x89; 1x PH 2x89; 1x PH 3x89 ¹⁾	
		855/4 Z 1x PZ 1x89; 1x PZ 2x89; 1x PZ 3x89 ¹⁾	
		867/4 Z TORX® B0 1x TX 15x89; 1x TX 20x89; 1x TX 25x89; 1x TX 30x89	
		Pás na suchý zip 70 1x 50,0x70,0	

¹⁾ Šestihránná čepel

Kraftform Kompakt 60 Torque 1,2 - 3,0 Nm

Skládací brašna s bity s délkou 89 mm. Včetně momentového šroubováku 7441 s rychloupínací hlavou „Rapidaptor“ a vícekomponentní rukojeť Kraftform pro neunavující práci. Vhodné pro ruční i strojové ovládání šroubovacího nástroje. 17dílná sada. Kompaktní držadlo / výměnný systém čepelí pro šroubování s kontrolou utahovacího momentu. Včetně ručního momentového držáku 7441, s nastavením od 1,2 do 3,0 Nm. Nastavení v krocích po 0,10 Nm. Jednoduché nastavení potřebné hodnoty utahovacího momentu bez speciálního nářadí.

Dobře čitelná stupnice hodnot. Technologie rychlovýměnného držáku bitů Rapidaptor pro bleskovou výměnu bitů. Neomezený povolovací moment pro povolování pevně utažených šroubů. Vícekomponentní rukojeť Kraftform s tvrdými a měkkými zónami pro vysoké pracovní rychlosti a ochranu dlaně. Včetně 16 bitů s délkou 89 mm. S praktickou skládací brašnou pro přehledné uložení nástrojů.

- Nastavitelný momentový šroubovák Kraftform s rychlovýměnným držákem bitů Rapidaptor
- Vícekomponentní rukojeť Kraftform pro rychlé a ergonomické šroubování
- Technologie držáku Rapidaptor pro bleskovou výměnu bitů
- Vhodné pro ruční i strojové ovládání šroubovacího nástroje
- Praktická skládací brašna pro přehledné uložení nástrojů

Kraftform Kompakt 60 Torque 1,2 - 3,0 Nm



Code	EAN			
	4013288			
05059293001	169624			1
		7400		
		1x 7441, 1/4", 1,2-3,0 Nm		
		851/4 Z PH		
		1x PH 1x89; 1x PH 2x89; 1x PH 3x89 ¹⁾		
		855/4 Z PZ		
		1x PZ 1x89; 1x PZ 2x89; 1x PZ 3x89 ¹⁾		
		867/4 Z TORX® B0		
		1x TX 10x89; 1x TX 15x89; 1x TX 20x89; 1x TX 25x89; 1x TX 30x89		
		800/4 Z		
		1x 1,0x5,5x89		
		840/4 Z Hex-Plus		
		1x 3,0x89; 1x 4,0x89; 1x 5,0x89; 1x 6,0x89 ¹⁾		

¹⁾Šestihránná čepel

Kraftform Stainless – materiál z ušlechtilé oceli pro minimalizaci cizí rzi



Skládací brašna s bity s délkou 89 mm. Včetně ručního držáku 3816 R Kraftform s rychloupínací hlavou „Rapidaptor“ a vícekomponentní rukojeť Kraftform pro neunavující práci. Nerezové provedení pro zabránění cizí rzi. 17dílná sada.

Kraftform Kompakt 60, nerezová ocel



Code	EAN			
	4013288			
05071116001	115713			1
		3816 R		
		1x 1/4"x119		
		3851/4		
		1x PH 1x89; 1x PH 2x89; 1x PH 3x89 ¹⁾		
		3855/4		
		1x PZ 1x89; 1x PZ 2x89; 1x PZ 3x89 ¹⁾		
		3867/4 TORX® B0		
		1x TX 10x89; 1x TX 15x89; 1x TX 20x89; 1x TX 25x89; 1x TX 30x89		
		3800/4		
		1x 1,0x5,5x89		
		3840/4 Hex-Plus		
		1x 3,0x89; 1x 4,0x89; 1x 5,0x89; 1x 6,0x89		

¹⁾Šestihránná čepel

Kraftform Kompakt 60 nerezová ocel, Imperial



Code	EAN			
05071117001	4013288 115720			1
		●	3816 R 1x 1/4"x119	
		+	3851/4 PH 1x PH 1x89; 1x PH 2x89; 1x PH 3x89 ¹⁾	
		✳	3867/4 TORX® B0 1x TX 10x89; 1x TX 15x89; 1x TX 20x89; 1x TX 25x89; 1x TX 30x89	
		⊖	3800/4 1x 1,0x5,5x89	
		○	3840/4 Hex-Plus 1x 3/32"x89; 1x 1/8"x89; 1x 5/32"x89; 1x 3/16"x89	
		□	3868/4 Square-Plus 1x # 1x89; 1x # 2x89; 1x # 3x89	

¹⁾Šestihranná čepel

Kraftform Kompakt 60

Skládací brašna s bity s délkou 89 mm. Včetně ručního držáku 816 R Kraftform s rychloupínací hlavou „Rapidaptor“ a vícekomponentní rukojetí Kraftform pro neunavující práci.

Tvrdé zóny rukojeti pro vysokou pracovní rychlost, zatímco měkké zóny rukojeti zajišťují přenos vysokých utahovacích momentů. Vhodné pro ruční i strojové ovládání šroubovacího nástroje. 17dílná sada.

Kraftform Kompakt 60



Code	EAN			
05059295001	4013288 096289			1
		●	816 R 1x 1/4"x119	
		+	851/4 Z 1x PH 1x89; 1x PH 2x89; 1x PH 3x89 ¹⁾	
		+	855/4 Z 1x PZ 1x89; 1x PZ 2x89; 1x PZ 3x89 ¹⁾	
		✳	867/4 Z TORX® B0 1x TX 10x89; 1x TX 15x89; 1x TX 20x89; 1x TX 25x89; 1x TX 30x89	
		⊖	800/4 Z 1x 1,0x5,5x89	
		○	840/4 Z 1x 3,0x89; 1x 4,0x89; 1x 5,0x89; 1x 6,0x89 ¹⁾	
			Pás na suchý zip 70 1x 50,0x70,0	

¹⁾Šestihranná čepel

Kraftform Kompakt 60 Imperial



Code	EAN		
05051042001	156037		1
		816 R 1x 1/4"x119	
		851/4 Z 1x PH 1x89; 1x PH 2x89; 1x PH 3x89 ¹⁾	
		867/4 Z TORX® B0 1x TX 10x89; 1x TX 15x89; 1x TX 20x89; 1x TX 25x89; 1x TX 30x89	
		800/4 Z 1x 1,0x5,5x89	
		840/4 Z 1x 3/32"x89; 1x 1/8"x89; 1x 5/32"x89; 1x 3/16"x89	
		868/4 1x # 1x89; 1x # 2x89; 1x # 3x89	
		Pás na suchý zip 70 1x 50,0x70,0	

¹⁾Šestihřanná čepel

Kraftform Kompakt 60 KK

- Bity s kulovou hlavou umožňují pootočení osy nástroje



Code	EAN		
05059294001	165503		1
		816 R 1x 1/4"x119	
		851/4 Z 1x PH 1x89; 1x PH 2x89; 1x PH 3x89 ¹⁾	
		855/4 Z 1x PZ 1x89; 1x PZ 2x89; 1x PZ 3x89 ¹⁾	
		867/4 TORX® KK 1x TX 10x89; 1x TX 15x89; 1x TX 20x89; 1x TX 25x89; 1x TX 30x89; 1x TX 40x89 ¹⁾	
		842/4 1x 3,0x89; 1x 4,0x89; 1x 5,0x89; 1x 6,0x89	
		Pás na suchý zip 70 1x 50,0x70,0	

¹⁾Šestihřanná čepel

Kraftform Kompakt 62



Code	EAN		
05059297001	4013288 096302		1
		● 816 R 1x 1/4"x119	
		⊕ 851/4 Z 1x PH 1x89; 1x PH 2x89; 1x PH 3x89 ¹⁾	
		⊕ 855/4 Z 1x PZ 1x89; 1x PZ 2x89; 1x PZ 3x89 ¹⁾	
		⊕ 867/4 Z TORX® BO 1x TX 8x89; 1x TX 10x89; 1x TX 15x89; 1x TX 20x89; 1x TX 25x89; 1x TX 27x89; 1x TX 30x89; 1x TX 40x89	
		⊕ 840/4 Z B0 1x 2,0x89; 1x 2,5x89; 1x 3,0x89; 1x 4,0x89; 1x 5,0x89; 1x 6,0x89	
		● 800/4 Z 1x 1,2x6,5x89	
		⊕ 871/4 TORQ-SET® Mplus 1x 6x89; 1x 8x89; 1x 10x89	
		⊕ 875/4 TRI-WING® 1x 1x89; 1x 2x89; 1x 3x89; 1x 4x89	
		● 857/4 Z 1x 4x89; 1x 6x89; 1x 8x89; 1x 10x89	
		Pás na suchý zip 70 1x 50,0x70,0	

¹⁾Šestihránná čepel

Bicycle Set 2

Včetně ručního držáku bitů 816 R Kraftform s rychloupínací hlavou Rapidaptor a vícekomponentní rukojeť Kraftform pro práci bez únavy.

Bicycle Set 2



Code	EAN		
05004171001	4013288 211439		1
		● 816 R 1x 1/4"x119	
		⊕ 851/4 Z 1x PH 1x89; 1x PH 2x89	
		⊕ 867/4 Z TORX® 1x TX 10x89; 1x TX 20x89; 1x TX 25x89; 1x TX 30x89	
		⊕ 840/4 Z 1x 2,0x89; 1x 2,5x89; 1x 3,0x89; 1x 4,0x89; 1x 5,0x89; 1x 6,0x89 ¹⁾	
		Pás na suchý zip 70 1x 50,0x70,0	

¹⁾Šestihránná čepel

Kraftform Kompakt 70 Universal

32dílná sada s držákem 816 R Kraftform s rychlovýměnnou hlavou Rapidaptor a vícekomponentní rukojeť Kraftform pro práci bez námahy.

Univerzální držák Rapidaptor se silným permanentním magnetem, který udrží i velké a těžké šrouby. Díky 30 bitům je uživatel vybaven pro téměř všechny aplikace. V robustním textilním boxu; vhodném pro systém Wera 2go.

- Sortiment v robustním textilním boxu s malou hmotností pro snadnou přepravu
- Vhodné pro připojení k systému Wera 2go

Kraftform Kompakt 70 Universal



Code	EAN		
05057113001	4013288 228345		1
		● 816 R 1x 1/4"x119	
		●● 889/4/1 K 1x 1/4"x50	
		⊕ 851/1 TZ 3x PH 1x25; 3x PH 2x25; 3x PH 3x25	
		⊕ 855/1 TZ 3x PZ 1x25; 3x PZ 2x25; 3x PZ 3x25	
		⊕ 867/1 Z TORX® B0 1x TX 10x25; 1x TX 15x25; 1x TX 20x25; 1x TX 25x25; 1x TX 30x25; 1x TX 40x25	
		○ 840/1 Z 1x 4,0x25; 1x 5,0x25; 1x 6,0x25	
		● 800/1 TZ 1x 0,6x4,5x25; 1x 1,0x5,5x25; 1x 1,2x6,5x25	
		9478 1x 160,0x95,0x65,0	
		Pás na suchý zip 120 1x 50,0x120,0	

Kraftform Kompakt 71 Security

- Sortiment v robustním textilním boxu s malou hmotností pro snadnou přepravu
- Vhodné pro připojení k systému Wera 2go

Kraftform Kompakt 71 Security



Code	EAN		
05057114001	4013288 228352		1
		● 816 R 1x 1/4"x119	
		●● 889/4/1 K 1x 1/4"x50	
		⊕ 867/1 Z TORX® B0 1x TX 7x25; 1x TX 8x25; 1x TX 9x25; 1x TX 10x25; 1x TX 15x25; 1x TX 20x25; 1x TX 25x25; 1x TX 30x25; 1x TX 40x25	
		○ 840/1 Z B0 1x 2,0x25; 1x 2,5x25; 1x 3,0x25; 1x 4,0x25; 1x 5,0x25; 1x 6,0x25	
		□ 868/1 Z 1x # 0x25; 1x # 1x25; 1x # 2x25; 1x # 3x25	
		⊕ 871/1 TORQ-SET® Mplus 25 mm 1x 6x25; 1x 8x25; 1x 10x25; 1x 1/4"x25	
		⊕ 875/1 TRI-WING® 25 mm 1x 1x25; 1x 2x25; 1x 3x25	
		● 857/1 Z 1x 4x25; 1x 6x25; 1x 8x25; 1x 10x25	
		9478 1x 160,0x95,0x65,0	
		Pás na suchý zip 120 1x 50,0x120,0	

Kraftform Kompakt 100

52dílná sada; v kompaktním, ochranném a velmi pevném textilním pouzdru. Nízký objem a hmotnost pro lepší mobilitu.

Sada kompaktního nářadí s 52 šroubovacími nástroji. 1 ruční držák bitů Rapidaptor s rychloupínací hlavou; 1 B držák bitů Rapidaptor s rychloupínací hlavou pro upnutí do šroubovacího zařízení nebo pro použití ve sklíčidle elektronické vrtačky; 30 torzních bitů s délkou 25 mm pro dlouhou životnost, houževnatých (BTZ), pro univerzální použití, velmi tvrdých (BTH), 12 bitů Impaktor s délkou 50 mm pro zvlášť vysoké požadavky, 8 úhlových klíčů s profilem Hex-Plus (zabraňuje protáčení šroubů s vnitřním šestihranem) a kulovou hlavou s šestihranem na dlouhém ramenu pro práce v úhlu; textilní pouzdro s velmi velkou pevností a životností; přehledně uložitelné v dílenském regálu; dodatečná ochrana povrchu díky vnějšímu textilnímu materiálu.

- Pevné, ochranné a kompaktní textilní pouzdro
- Technologie držáku Rapidaptor pro bleskovou výměnu bitů
- Bity BiTorsion s délkou 25 mm pro dlouhou životnost
- Bity Impaktor s délkou 50 mm pro zvlášť vysoké požadavky
- Úhlový klíč s profilem Hex-Plus (zabraňuje protáčení šroubů s vnitřním šestihranem)

Hex-Plus – umožňuje dlouhou životnost šroubů s vnitřním šestihranem

Nedochází k poškození profilu ("protáčení").

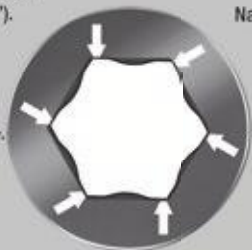

Nadprůměrná životnost.

Kraftform Kompakt 100



Code	EAN		
	4013288		
05057460001	179968		1
			813 R 1x 1/4"x90
			889/4/1 K 1x 1/4"x50
			851/1 BTZ 2x PH 1x25; 4x PH 2x25; 2x PH 3x25
			851/4 Impaktor DC 2x PH 2x50; 1x PH 3x50
			855/1 BTH 2x PZ 1x25; 4x PZ 2x25; 2x PZ 3x25
			855/4 Impaktor DC 2x PZ 2x50; 1x PZ 3x50
			867/1 TORX® BTZ 2x TX 10x25; 2x TX 15x25; 3x TX 20x25; 2x TX 25x25; 2x TX 30x25; 1x TX 40x25
			867/4 TORX® Impaktor DC 1x TX 25x50; 1x TX 30x50; 1x TX 40x50
			800/1 BTZ 1x 0,8x5,5x25; 1x 1,0x5,5x25
			840/4 Impaktor DC 1x 4,0x50; 1x 5,0x50; 1x 6,0x50
			950 PKS 1x 1,5x50 ¹⁾ ; 1x 2,0x56; 1x 2,5x63; 1x 3,0x71; 1x 4,0x80; 1x 5,0x90; 1x 6,0x100; 1x 8,0x112
			Pás na suchý zip 120 1x 50,0x120,0

¹⁾Běžný šestihranný profil

Kraftform Kompakt 400

Šroubováky s příčnou rukojetí: Ideální tvar rukojeti umožňuje přenos velmi velkých utahovacích a povolovacích momentů. Ergonomický tvar rukojeti dobře vyplňuje dlaň, prsty leží bezpečně v měkkých zaoblených prohlubních rukojeti.

Celá ruka je v kontaktu s rukojetí a ztráty třením mezi rukou a rukojetí jsou eliminovány. Speciální zušlechtnění povrchu pro vysokou antikorozi ochranu a optimální přesné zalicování v šroubu.

- Šroubováky s příčnou rukojetí pro přenos velmi velkých utahovacích a povolovacích momentů
- Ergonomická dvoukomponentní rukojeť s prohlubněmi pro prsty a příjemným povrchem zajišťuje přenos velmi vysokých sil a neunavující práci
- S technologií Rapidaptor pro bleskovou výměnu bitů
- Provedení: Se silným trvalým magnetem
- Pro bity s připojovacím rozměrem vnějšího šestihranu 1/4" podle DIN ISO 1173-C 6,3 a E 6,3

Kraftform Kompakt 400



Code	EAN		
05057470001	4013288 214546		1
		416 R 1x 1/4"x45	
		851/4 Z 1x PH 2x89; 1x PH 3x89 ¹⁾	
		855/4 Z 1x PZ 2x89; 1x PZ 3x89 ¹⁾	
		867/4 Z TORX® 1x TX 10x89; 1x TX 15x89; 1x TX 20x89; 1x TX 25x89; 1x TX 30x89; 1x TX 40x89	
		840/4 Z 1x 3,0x89; 1x 4,0x89; 1x 5,0x89; 1x 6,0x89; 1x 8,0x89 ¹⁾	
		800/4 Z 1x 1,0x5,5x89	
		Pás na suchý zip 120 1x 50,0x120,0	

¹⁾Šestihranná čepel

Kraftform Kompakt Stubby se zásobníkem

Velmi malý držák bitů s krátkým upnutím bitu pro obtížně přístupná místa. Včetně 6 bitů, které jsou v zásobníku v rukojeti. S celkovou délkou pouhých 65 mm se držák Kraftform Kompakt Stubby stává opravdovým pomocníkem v obtížně přístupných místech.

Silný permanentní magnet v držáku bitů zajišťuje bezpečné usazení bitu. Dvoukomponentní rukojeť Kraftform kombinující tvrdé a měkké zóny umožňuje řádnou a přesnou práci.

Identifikátor nářadí Take it Easy: S barevným označením profilu a značkou velikosti pro jednoduché vyhledání požadovaného bitu.

- Krátký kompaktní tvar držáku Stubby pro práci v úzkých montážních prostorech s 6 bity v integrovaném zásobníku
- Ergonomická dvoukomponentní rukojeť Kraftform pro přesnou práci
- Upnutí bitu 1/4" se silným permanentním magnetem
- Neoddělitelný, otočný zásobník bitů pro snadné vyjmutí a bezpečné uložení bitů
- S identifikátorem nářadí Take it easy: Barevné označení podle profilů a značky velikosti

Kraftform Kompakt Stubby se zásobníkem 1



Code	EAN		
05008873001	4013288 217769		1
		851/1 BTZ PH 1x PH 1x25; 1x PH 2x25	
		867/1 TORX® BTZ 1x TX 15x25; 1x TX 20x25; 1x TX 25x25	
		800/1 BTZ 1x 0,8x5,5x25	

Kraftform Kompakt Stubby se zásobníkem 2

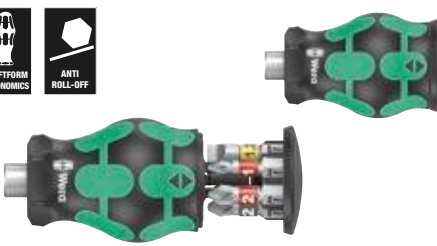

Code	EAN		
05008874001	4013288 217776		1
		800/1 BTZ 1x 0,8x5,5x25; 1x 1,2x6,5x25	
		851/1 BTZ PH 1x PH 1x25; 1x PH 2x25	
		855/1 BTZ PZ 1x PZ 1x25; 1x PZ 2x25	

Kraftform Kompakt Stubby se zásobníkem 3



Code	EAN		
05008875001	4013288 217783		1
		867/1 TORX® BTZ 1x TX 15x25; 1x TX 20x25; 1x TX 25x25	
		840/1 BTZ Hex-Plus 1x 3,0x25; 1x 4,0x25; 1x 5,0x25	

Kraftform Kompakt Stubby se zásobníkem 4



Code	EAN		
05008877001	4013288 219800		1
		851/1 Z PH 1x PH 1x25; 1x PH 2x25; 1x PH 3x25	
		800/1 Z 1x 0,6x4,5x25; 1x 1,0x5,5x25; 1x 1,2x6,5x25	

Kraftform Kompakt Stubby 1

Systém výměnných rukojetí/čepelí pro bleskurychlou výměnu potřebné čepel. Velmi malé držáky bitů s krátkou čepelí pro obtížně přístupná místa. Vhodné pro upnutí bitů s přípojovacím rozměrem vnějšího šestihranu 1/4" podle DIN ISO 1173-C 6,3 a připojení Wera řady 1.

Se silným permanentním magnetem, který udrží i velké a těžké šrouby. Dvoukomponentní rukojeť Kraftform kombinující tvrdé a měkké zóny umožňuje řádnou a přesnou práci.

Kvalitní bity BiTorsion s torzní zónou pro zabránění deformace špičky bitu při vysokém zatížení. Díky tomu výrazně prodloužení životnosti produktu. Kompaktní, textilní velmi pevné pouzdro s nízkou hmotností a objemem. Vhodné pro připojení k systému Wera 2go.

- Systém rukojetí/výměnných čepelí pro bleskovou výměnu potřebných čepelí
- Malý ruční držák bitů Stubby: Krátký Kompaktní tvar pro práci na úzkých místech
- Ergonomická dvoukomponentní rukojeť Kraftform pro přesnou práci
- Bity se zónou BiTorsion k tlumení zátěžových špiček
- S identifikátorem nářadí Take it easy: Barevné označení podle profilů a značky velikosti

Kraftform Kompakt Stubby 1



Code	EAN		
05057471001	4013288 214553		1
		811/1 Stubby 1x 1/4"	
		851/1 BTZ 1x PH 1x25; 1x PH 2x25	
		855/1 BTZ 1x PZ 1x25; 1x PZ 2x25	
		867/1 TORX® BTZ 1x TX 10x25; 1x TX 15x25; 1x TX 20x25; 1x TX 25x25; 1x TX 30x25	
		840/1 BTZ 1x 2,0x25; 1x 2,5x25; 1x 3,0x25; 1x 4,0x25; 1x 5,0x25; 1x 5,5x25	
		800/1 BTZ 1x 0,8x5,5x25; 1x 1,0x5,5x25; 1x 1,2x6,5x25	
		Pás na suchý zip 70 1x 50,0x70,0	

Bicycle Set 11

Zásobník Stubby pro rychlé použití na kole. Velmi malý držák bitů s krátkým upnutím bitu pro obtížně přístupná místa. Včetně 7 bitů z nerezové oceli, z nichž je 6 v zásobníku v rukojeti a 1 v držáku bitů.

Dvoukomponentní rukojeť Kraftform kombinující tvrdé a měkké zóny umožňuje řádnou a přesnou práci.

Identifikátor nářadí Take it Easy: S barevným označením profilu a značkou velikosti pro jednoduché vyhledání požadovaného bitu.

- Krátký kompaktní tvar držáku Stubby se 7 bity pro práci v úzkých montážních místech
- Ergonomická dvoukomponentní rukojeť Kraftform pro přesnou práci
- Bity z nerezové oceli
- Neoddělitelný, otočný zásobník bitů pro snadné vyjmutí a bezpečné uložení bitů
- S identifikátorem nářadí Take it easy: Barevné označení podle profilů a značky velikosti

Bicycle Set 11



Code	EAN		
05004179001	4013288 220714		1
		3851/1 TS PH 1x PH 1x25	
		3867/1 TS TORX® 1x TX 10x25; 1x TX 25x25	
		3840/1 TS 1x 2,5x25; 1x 3,0x25; 1x 4,0x25; 1x 5,0x25	

88/1 Sada Vario

11dílná sada Vario s ručním držákem a čepelemi. V praktické brašně s popruhem, díky tomu je nářadí bezpečně uschováno a je vždy po ruce.

Rukojeť Vario Kraftform ručního držáku zaručuje příjemnou ergonomickou práci, při které nevznikají puchýře a mozoly. Tvrdé zóny rukojeti pro vysokou pracovní rychlost, zatímco měkké zóny rukojeti zajišťují přenos vysokých utahovacích momentů. Šestihránná ochrana před odkutálením brání nepříjemnému kutálení nářadí na pracovišti.

Díky integrované pomocné šestihránné matici lze pomocí otevřeného nebo očkového klíče přenášet podstatně vyšší utahovací momenty. Oboustranné čepele jsou vyrobené z vysoce kvalitního materiálu na bity, který zajišťuje delší životnost produktu. Špička profilu Wera Black Point zaručuje přesné lícování a optimální ochranu proti korozi.

- Sada Vario s ručním držákem a 10 kombinovanými čepelemi
- Tvrdé zóny rukojeti pro vysokou pracovní rychlost, měkké zóny rukojeti pro přenos vysokých utahovacích momentů
- Čepele 6 mm z matné chromniklové oceli
- Špička profilu Black Point zaručuje přesné lícování a optimální ochranu proti korozi
- V robustní brašně s popruhem

88/1 Sada Vario



Code	EAN		
05002990001	4013288 000675		1
		80 1x 6x98	
		85 1x PH 1xPH 2x175	
		86 1x PZ 1xPZ 2x175	
		87 1x TX 10xTX 15x175; 1x TX 20xTX 25x175; 1x TX 30xTX 40x175	
		81 1x 0,6x4,0x1,0x6,0x175; 1x 0,8x5,0x1,2x7,0x175	
		84 1x 4x4x175; 1x 5x5x175; 1x 6x6x175	

80 Rukojeť Vario

- Ruční držák Kraftform s pomocnou maticí 10 mm
- Pro upínání čepelí Vario 6 mm nebo adaptéru Vario

80 Rukojeť Vario



	EAN						
Code	4013288	mm	mm	mm			
05002900001	000460	6	10	98			5

95 Ruční držák s příčnou rukojetí Vario pro čepele Vario

Šroubováky s příčnou rukojetí: Ideální tvar rukojeti umožňuje přenos velmi velkých utahovacích a povolovacích momentů. Ergonomický tvar rukojeti dobře vyplňuje dlaň, prsty leží bezpečně v měkkých zaoblených prohlubních rukojeti. Celá ruka je v kontaktu s rukojetí a ztráty třením mezi rukou a rukojetí jsou eliminovány.

Držák bitů pro bity s připojovacím rozměrem vnějšího šestihranu 1/4" podle DIN ISO 1173-C 6,3 v magnetickém provedení pro snadné nasazení šroubů.

- Šroubováky s příčnou rukojetí pro přenos velmi velkých utahovacích a povolovacích momentů
- Ergonomická dvoukomponentní rukojeť s prohlubněmi pro prsty a příjemným povrchem zajišťuje přenos velmi vysokých sil a neunavující práci
- Příčná rukojeť Vario pro čepele Vario 6 mm a adaptéry Vario

95 Ruční držák s příčnou rukojetí Vario pro čepele Vario



	EAN						
Code	4013288	mm	mm	mm	mm		
05023400001	208446	6	60	44	100	2 23/64"	2

830 Čepel adaptéru

- Adaptér na čepele Vario s rychloupínací hlavou pro ruční držáky Vario
- Vhodný pro upnutí bitů s připojovacím rozměrem vnějšího šestihranu 1/4"
- Rychloupínací hlava 1/4" se silným permanentním magnetem

830 Čepel adaptéru



	EAN						
Code	4013288	mm	mm	mm			
05051835001	012425	1/4"	6	165	6 9/16"		2

91 Prodlužovací nástavec Vario

- Prodloužení Vario pro čepele a adaptéry Vario
- Šestihran 6 mm z matné chromniklové oceli

91 Prodlužovací nástavec Vario



	EAN						
Code	4013288	mm	mm	mm			
05003210001	000804	6	6	175	7"		2

712 Čepel adaptéru

- Pro ořechy s vnitřním čtyřhranem 1/4"

712 Čepel adaptéru



	EAN						
Code	4013288		mm	mm			
05040001001	006165	1/4"	6	175	7"		2

Kombinovaná čepel Vario

Kombinovaná čepel pro rukojeti Vario. Oboustranné čepele jsou vyrobené z vysoce kvalitního materiálu na bity, který zajišťuje delší životnost produktu.

Špička profilu Wera Black Point zaručuje přesné lícování a optimální ochranu proti korozi.

81 Kombinovaná čepel



	EAN								
Code	4013288			mm	mm	mm	mm	mm	mm
05002910001	000477			0,6	4,0	1,0	6,0	6	175
05002913001	000484			0,8	5,0	1,2	7,0	6	175

82 Kombinovaná čepel



	EAN								
Code	4013288			mm	mm	mm	mm	mm	mm
05002920001	000491	PH 1		0,6	4,0	6	175	7"	5
05002923001	000507	PH 2		1,0	6,0	6	175	7"	5
05002926001	000514	PH 3		1,2	7,0	6	175	7"	5

83 Kombinovaná čepel



	EAN								
Code	4013288			mm	mm	mm	mm	mm	mm
05002930001	000521	PH 1	PZ 1	6	175	7"			5
05002933001	000538	PH 2	PZ 2	6	175	7"			5

84 Kombinovaná čepel



	EAN								
Code	4013288			mm	mm	mm	mm	mm	mm
05002936001	000545	2,5	2,5	6	175	7"			5
05002938001	000552	3	3	6	175	7"			5
05002940001	000569	4	4	6	175	7"			5
05002943001	000576	5	5	6	175	7"			5
05002948001 ¹⁾	155436	4	5	6	175	7"			5
05002946001	000583	6	6	6	175	7"			5

¹⁾Bez kulové hlavy.

85 Kombinovaná čepel



	EAN							
Code	4013288			mm	mm	mm	mm	mm
05002950001	000590	PH 1	PH 2	6	175	7"		5

86 Kombinovaná čepel na šrouby Pozidriv



	EAN							
Code	4013288			mm	mm	mm	mm	mm
05002960001	000606	PZ 1	PZ 2	6	175	7"		5
05140310001	000613	PZ 2	PZ 3	6	175	7"		5

87 Kombinovaná čepel



	EAN							
Code	4013288			mm	mm	mm	mm	mm
05002966001	000620	TX 6	TX 8	6	175	7"		5
05002968001	000637	TX 7	TX 9	6	175	7"		5
05002970001	000644	TX 10	TX 15	6	175	7"		5
05002973001	000651	TX 20	TX 25	6	175	7"		5
05002976001	000668	TX 30	TX 40	6	175	7"		5

88 Kombinovaná čepel na šrouby s vnitřním čtyřhranem



	EAN							
Code	4013288			mm	mm	mm	mm	mm
05002980001	100061	#1	#2	6	175	7"		5

Kraftform Kompakt 900 Set 1

Rázový šroubovák 921 spojuje výhody ručních rázových šroubováků, kompaktního nářadí a šroubováků s průchozí čepelí. Funkce rázu disponuje povolovacím momentem až 25 Nm.

Robustní držák bitů umožňuje použití různých speciálních bitů pro různé profily šroubů. Průchozí čepel zajišťuje bezeztrátový přenos výkonu. Funkci rázového šroubováku a běžného šroubováku lze přepínat podle potřeby.

- Kompaktní a robustní sada šroubováků s výměnnými čepelimi a přepínatelnou funkcí rázového šroubováku
- K uvolnění nepoddajných šroubových spojů
- Rázový impuls kladiva je přeměněn na otáčivý pohyb s uvolňovacím momentem cca 25 Nm – beze ztrát díky průchozí čepeli
- Funkce pro přepnutí na rázový i běžný šroubovák
- Speciálně kalené a mimořádně odolné bity s připojovacím rozměrem vnějšího šestihranu 1/4"
- Spojuje výhody ručních rázových šroubováků, kompaktního nářadí a šroubováků s průchozí čepelí

Kraftform Kompakt 900 Set 1



Code	EAN			
05018110001	4013288 222176			1
		●	921 1x 1/4"x163,5	
		+	851 S 1x PH 1x70; 1x PH 2x70; 1x PH 3x70	
		+	855 S 1x PZ 1x70; 1x PZ 2x70; 1x PZ 3x70	
		✦	867 S TORX® 1x TX 15x70; 1x TX 20x70; 1x TX 25x70; 1x TX 30x70; 1x TX 40x70	
		⊙	840 S Hex-Plus 1x 3,0x70; 1x 4,0x70; 1x 5,0x70; 1x 6,0x70	
		◐	800 S 1x 0,8x4,0x70; 1x 1,0x5,5x70; 1x 1,2x6,5x70	
			Pás na suchý zip 120 1x 50,0x120,0	

Kraftform Kompakt 900 Imperial Set 1



Code	EAN			
05018111001	4013288 222312			1
		●	921 1x 1/4"x163,5	
		+	851 S 1x PH 1x70; 1x PH 2x70; 1x PH 3x70	
		✦	867 S TORX® 1x TX 15x70; 1x TX 20x70; 1x TX 25x70; 1x TX 30x70; 1x TX 40x70	
		⊙	840 S Hex-Plus 1x 1/8"x70; 1x 3/32"x70; 1x 3/16"x70; 1x 1/4"x70	
		⊙	868 S 1x # 1x70; 1x # 2x70; 1x # 3x70	
		◐	800 S 1x 0,8x4,0x70; 1x 1,0x5,5x70; 1x 1,2x6,5x70	
			Pás na suchý zip 120 1x 50,0x120,0	

921 Kraftform Plus Rázový šroubovák – řada 900

Rázový šroubovák 921 spojuje výhody ručních rázových šroubováků, kompaktního nářadí a šroubováků s průchozí čepelí. Funkce rázu disponuje povolovacím momentem až 25 Nm.

Robustní držák bitů umožňuje použití různých speciálních bitů pro různé profily šroubů. Průchozí čepel zajišťuje bezetrátový přenos výkonu. Funkci rázového šroubováku a běžného šroubováku lze přepínat podle potřeby.

- K uvolnění nepoddajných šroubových spojů
- S přepínatelnou funkcí rázového šroubováku
- Rázový impuls kladiva je přeměněn na otáčivý pohyb s uvolňovacím momentem cca 25 Nm – beze ztrát díky průchozí čepeli
- Funkce pro přepnutí na rázový i běžný šroubovák

921 Kraftform Plus Rázový šroubovák – řada 900



Code	EAN	Icon	mm	mm	mm	mm	mm	mm
05018100001	221698	1/4"	163,5	6 7/16"				1

851 S Bity na šrouby s křížovou drážkou Phillips pro rázové šroubováky

Extra houževnatý bit na šrouby s křížovou drážkou Phillips-Recess. Tím se zabrání předčasnému zlomení bitu a prodlouží se jeho životnost.

Vhodné pro použití s rázovým šroubovákem Wera 921. S přípojovacím rozměrem šestihranu 1/4".

- Na šrouby s křížovou drážkou Phillips-Recess
- Extra houževnaté pro dlouhou životnost
- Přípojovací rozměr šestihranu 1/4"
- Pro použití s rázovými šroubováky Wera 921

851 S Bity na šrouby s křížovou drážkou Phillips pro rázové šroubováky



Code	EAN	Icon	mm	mm	mm	mm	mm
05018160001	222510	PH 1	70	2 3/4"			5
05018161001	222527	PH 2	70	2 3/4"			5
05018162001	222534	PH 3	70	2 3/4"			5

855 S Bity na šrouby s křížovou drážkou Pozidriv pro rázové šroubováky

Extra houževnatý bit vhodný na šrouby Pozidriv. Tím se zabrání předčasnému zlomení bitu a prodlouží se jeho životnost.

Vhodné pro použití s rázovým šroubovákem Wera 921. S přípojovacím rozměrem šestihranu 1/4".

- Vhodné na šrouby s křížovou drážkou Pozidriv
- Extra houževnaté pro dlouhou životnost
- Přípojovací rozměr šestihranu 1/4"
- Pro použití s rázovými šroubováky Wera 921

855 S Bity na šrouby s křížovou drážkou Pozidriv pro rázové šroubováky



Code	EAN	Icon	mm	mm	mm	mm	mm
05018163001	222541	PZ 1	70	2 3/4"			5
05018164001	222558	PZ 2	70	2 3/4"			5
05018165001	222565	PZ 3	70	2 3/4"			5

867 S Bity TORX® pro rázové šroubováky

Extra houževnatý bit na šrouby s vnitřním profilem TORX®. Tím se zabrání předčasnému zlomení bitu a prodlouží se jeho životnost.

Vhodné pro použití s rázovým šroubovákem Wera 921. S přípojovacím rozměrem šestihranu 1/4".

- Na šrouby s vnitřním profilem TORX®
- Extra houževnaté pro dlouhou životnost
- Přípojovací rozměr šestihranu 1/4"
- Pro použití s rázovými šroubováky Wera 921

867 S Bity TORX® pro rázové šroubováky



Code	EAN	Icon	mm	mm	mm	mm	mm
05018166001	222572	TX 15	70	2 3/4"			5
05018167001	222589	TX 20	70	2 3/4"			5
05018168001	222596	TX 25	70	2 3/4"			5
05018169001	222602	TX 30	70	2 3/4"			5
05018170001	222619	TX 40	70	2 3/4"			5

Hex-Plus – umožňuje dlouhou životnost šroubů s vnitřním šestihranem

Nedochází k poškození profilu ("protáčení").

Nadprůměrná životnost.

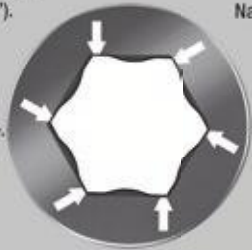

Extra houževnatý bit na šrouby s vnitřním šestihranem. Tím se zabrání předčasnému zlomení bitu a prodlouží se jeho životnost.

Vhodné pro použití s rázovým šroubovákem Wera 921. S přípojevacím rozměrem šestihranu 1/4".

- Na šrouby s vnitřním šestihranem
- Extra houževnaté pro dlouhou životnost
- Hex-Plus zajišťuje delší životnost šroubů s vnitřním šestihranem
- Přípojevací rozměr šestihranu 1/4"
- Pro použití s rázovými šroubovákem Wera 921

840 S Hex-Plus Bity na šrouby s vnitřním šestihranem pro rázové šroubováky



	EAN	⊘	⊘	⌈	⌋			
Code	4013288	mm		mm				
05018150001	222428	3,0		70	2 3/4"			5
05018151001	222435	4,0		70	2 3/4"			5
05018152001	222442	5,0		70	2 3/4"			5
05018153001	222459	6,0		70	2 3/4"			5
05018154001	222466		1/8"	70	2 3/4"			5
05018155001	222473		5/32"	70	2 3/4"			5
05018156001	222480		3/16"	70	2 3/4"			5
05018157001	222497		1/4"	70	2 3/4"			5

800 S Bity s plochou drážkou pro rázové šroubováky
Extra houževnatý bit na šrouby s křížovou drážkou. Tím se zabrání předčasnému zlomení bitu a prodlouží se jeho životnost.

Vhodné pro použití s rázovým šroubovákem Wera 921. S přípojevacím rozměrem šestihranu 1/4".

- Na šrouby s plochou drážkou
- Extra houževnaté pro dlouhou životnost
- Přípojevací rozměr šestihranu 1/4"
- Pro použití s rázovými šroubovákem Wera 921

800 S Bity s plochou drážkou pro rázové šroubováky



	EAN	⌈	⌋	⌈	⌋			
Code	4013288	mm	mm	mm				
05018140001	222398	0,8	4,0	70	2 3/4"			5
05018141001	222404	1,0	5,5	70	2 3/4"			5
05018142001	222411	1,2	6,5	70	2 3/4"			5

868 S Bity s vnitřním čtyřhranem pro rázové šroubováky

Extra houževnatý bit na šrouby s vnitřním čtyřhranem. Tím se zabrání předčasnému zlomení bitu a prodlouží se jeho životnost.

Vhodné pro použití s rázovým šroubovákem Wera 921. S přípojevacím rozměrem šestihranu 1/4".

- Na šrouby s vnitřním čtyřhranem
- Extra houževnaté pro dlouhou životnost
- Přípojevací rozměr šestihranu 1/4"
- Pro použití s rázovými šroubovákem Wera 921

868 S Bity s vnitřním čtyřhranem pro rázové šroubováky



	EAN	⊠	⌈	⌋				
Code	4013288		mm					
05018171001	222626	# 1	70	2 3/4"				5
05018172001	222633	# 2	70	2 3/4"				5
05018173001	222640	# 3	70	2 3/4"				5

Kraftform Kompakt W 1 údržba

Kompaktní sada nářadí s 35 nejdůležitějšími šroubovacími nástroji pro údržbu uvnitř a venku.

S ručním držákem VDE včetně 12 čepelí VDE; 1 dvojitý otevřený klíč JOKER s přidržovací funkcí, koncovou zarážkou, malým zpětným úhlem a extrémně zabírajícími zuby; s neuvěřitelně rychlou ráčnou 1/4" Zyklop Speed včetně příslušenství; 8 ručních a strojních ořechů velikosti 5,5–13, 1 univerzální držák bitů; 7 bitů 25 mm; 1 přidržovač šroubů; 1 jednopólová zkoušečka napětí 247; textilní pouzdro s maximální robustností a životností; přehledně uložitelné v dílenském regálu; dodatečná povrchová ochrana díky textilnímu vnějšímu materiálu; nízká hmotnost a objem pro lepší mobilitu.

- Neuvěřitelně rychlá ráčna Zyklop Speed s otočnou hlavou a 5 definovanými fixacemi
- Ruční a strojní ořechy (non impact) se zajišťovací drážkou pro kuličku a rýhováním na zadním konci pro lepší záběr
- Dvojitý otevřený klíč Joker s přidržovací funkcí, koncovou zarážkou, malým zpětným úhlem a zabírajícími zuby
- Izolovaný ruční držák Kraftform a výměnné čepele se zúženým průměrem čepele
- Výměnné čepele VDE (každá o délce 157 mm) s praktickou funkcí točení, ochranou před odkutálením a identifikátorem nářadí Take it easy: Barevné označení podle profilů a laserem vyznačené velikosti
- Sada v pevném textilním pouzdru

Kraftform Kompakt W 1 údržba



Code	EAN		
	4013288		
05135926001	178336		1
		817 VDE 1x 9x98	
		Kraftform Kompakt VDE 60 i Take it easy 1x 0,4x2,5x157	
		Kraftform Kompakt VDE 60 iS Take it easy 1x 0,6x3,5x157; 1x 0,8x4,0x157; 1x 1,0x5,5x157	
		Kraftform Kompakt VDE 62 iS Take it easy 1x PH 1x157; 1x PH 2x157	
		Kraftform Kompakt VDE 65 iS Take it easy 1x PZ 1x157; 1x PZ 2x157	
		Kraftform Kompakt VDE 67 i TORX® Take it easy 1x TX 10x157	
		Kraftform Kompakt VDE 67 iS TORX® Take it easy 1x TX 15x157; 1x TX 20x157; 1x TX 25x157	
		1440 1x 4,5-6,0x41,0	
		247 1x 0,5x3,0x70	
		6002 Joker Double 1x 10x13x167	
		8000 A 1x 1/4"x152,0	
		8784 A1 1x 1/4"x1/4"x37,0	
		8794 SA 1x 1/4"x75,0	
		8790 HMA 1x 5,5x23,0; 1x 6,0x23,0; 1x 7,0x23,0; 1x 8,0x23,0; 1x 10,0x23,0; 1x 11,0x23,0; 1x 12,0x23,0; 1x 13,0x23,0	
		893/4/1 K 1x 1/4"x50	
		855/1 Z 1x PZ 1x25; 1x PZ 2x25	
		840/1 Z 1x 3,0x25; 1x 4,0x25; 1x 5,0x25; 1x 6,0x25	
		867/1 TORX® 1x TX 25x25	
		Pás na suchý zip 240 1x 50,0x240,0	

*Produkt není v nabídce v USA a Kanadě.

Kraftform Kompakt W 2 údržba



Code	EAN		
05135870001	209542		1
		817 VDE 1x 9x98	
		Kraftform Kompakt VDE 60 i Take it easy 1x 0,4x2,5x157	
		Kraftform Kompakt VDE 60 iS Take it easy 1x 0,6x3,5x157; 1x 0,8x4,0x157; 1x 1,0x5,5x157	
		Kraftform Kompakt VDE 62 iS Take it easy 1x PH 1x157; 1x PH 2x157	
		Kraftform Kompakt VDE 67 i TORX® Take it easy 1x TX 10x157	
		Kraftform Kompakt VDE 67 iS TORX® Take it easy 1x TX 15x157; 1x TX 20x157; 1x TX 25x157	
		Kraftform Kompakt VDE 65 iS Take it easy 1x PZ 1x157; 1x PZ 2x157	
		1440 1x 4,5-6,0x41,0	
		335 1x 0,4x2,5x60 ¹⁾	
		6002 Joker Double 1x 10x13x167	
		8000 A 1x 1/4"x152,0	
		8784 A1 1x 1/4"x1/4"x37,0	
		8794 SA 1x 1/4"x75,0	
		8790 HMA 1x 5,5x23,0; 1x 6,0x23,0; 1x 7,0x23,0; 1x 8,0x23,0; 1x 10,0x23,0; 1x 11,0x23,0; 1x 12,0x23,0; 1x 13,0x23,0	
		893/4/1 K 1x 1/4"x50	
		851/1 Z 1x PH 1x25; 1x PH 2x25	
		840/1 Z 1x 3,0x25; 1x 4,0x25; 1x 5,0x25; 1x 6,0x25	
		867/1 TORX® 1x TX 25x25	
		Pás na suchý zip 240 1x 50,0x240,0	

¹⁾není Lasertip

Kraftform Kompakt W Imperial 1 údržba



Code	EAN		
05135871001	209559		1
		817 VDE 1x 9x98	
		Kraftform Kompakt VDE 60 i Take it easy 1x 0,4x2,5x157	
		Kraftform Kompakt VDE 60 iS Take it easy 1x 0,6x3,5x157; 1x 0,8x4,0x157; 1x 1,0x5,5x157	
		Kraftform Kompakt VDE 62 iS Take it easy 1x PH 1x157; 1x PH 2x157	
		Kraftform Kompakt VDE 67 i TORX® Take it easy 1x TX 10x157	
		Kraftform Kompakt VDE 67 iS TORX® Take it easy 1x TX 15x157; 1x TX 20x157; 1x TX 25x157	
		Kraftform Kompakt VDE 68 iS Take it easy 1x # 1x157; 1x # 2x157	
		335 1x 0,4x2,5x60 ¹⁾	
		1440 1x 4,5-6,0x41,0	
		6000 Joker Imperial 1x 1/2"x177	
		8000 A 1x 1/4"x152,0	
		8790 HMA 1x 7/32"x23,0; 1x 1/4"x23,0; 1x 9/32"x23,0; 1x 5/16"x23,0; 1x 3/8"x23,0; 1x 7/16"x23,0; 1x 1/2"x23,0; 1x 9/16"x23,0	
		8784 A1 1x 1/4"x1/4"x37,0	
		8794 SA 1x 1/4"x75,0	
		893/4/1 K 1x 1/4"x50	
		851/1 Z 1x PH 1x25; 1x PH 2x25	
		840/1 Z 1x 1/8"x25; 1x 5/32"x25; 1x 7/32"x25; 1x 1/4"x25	
		867/1 TORX® 1x TX 25x25	
		Pás na suchý zip 240 1x 50,0x240,0	

¹⁾není Lasertip

Kraftform Kompakt H 1 dřevo

Kompaktní sada nářadí s 41 nejdůležitějšími šroubovacími nástroji pro dřevěné konstrukce; s robustní ráčnou na bity Zyklop Mini včetně prodloužení a adaptéru na ořechy; 8 ručních a strojních ořechů velikosti 5,5–13; 1 ruční držák ráčny 838 RA-R L s funkcí ráčny, jemné ozubení pro malý zpětný úhel, přepínací kroužek (vpravo, napevno, vlevo), maximální utahovací moment 50 Nm a upnutí bitů s technologií Rapidaptor; 1 univerzální držák bitů; 6 bitů s délkou 25mm; 16 bitů s délkou 89 mm; 5 bitů se spirálovými vrtáky do dřeva o průměru 3–8 mm; 1 přídržovač šroubů; 1 jednopólová zkoušečka napětí 247; textilní pouzdro s maximální robustností a životností; přehledně uložitelné v dílenském regálu; dodatečná povrchová ochrana díky textilnímu vnějšímu materiálu; nízká hmotnost a objem pro lepší mobilitu.

- Robustní ráčna Zyklop Mini vhodná pro uchycení bitů a ořechů
- Utahovací momenty více než 65 Nm u mechaniky ráčny s jemným ozubením a malým zpětným úhlem 6 stupňů
- Šroubovák s ráčnou a technologií Rapidaptor pro bleskurychlou výměnu bitů
- Kvalitní bity se spirálovými vrtáky pro vrtání do měkkého dřeva, tvrdého dřeva a povrstvených desek
- Sada v pevném textilním pouzdro

Kraftform Kompakt H 1 dřevo



Code	EAN		
	4013288		
05135939001	178350		1
		838 RA-R L 1x 1/4"x140,0	
		8001 A 1x 1/4"x87,0	
		870/1 1x 1/4"x25 ¹⁾	
		8794 SA 1x 1/4"x75,0	
		8790 HMA 1x 5,5x23,0; 1x 6,0x23,0; 1x 7,0x23,0; 1x 8,0x23,0; 1x 10,0x23,0; 1x 12,0x23,0; 1x 13,0x23,0	
		893/4/1 K 1x 1/4"x50	
		851/4 Z PH 1x PH 1x89; 1x PH 2x89; 1x PH 3x89 ²⁾	
		855/4 Z PZ 1x PZ 1x89; 1x PZ 2x89; 1x PZ 3x89 ²⁾	
		855/1 Z PZ 1x PZ 1x25; 1x PZ 2x25; 1x PZ 3x25	
		867/4 Z TORX® BO 1x TX 10x89; 1x TX 15x89; 1x TX 20x89; 1x TX 25x89; 1x TX 30x89	
		867/1 TORX® 1x TX 20x25; 1x TX 25x25	
		840/4 Z Hex-Plus 1x 3,0x89; 1x 4,0x89; 1x 5,0x89; 1x 6,0x89 ²⁾	
		800/4 Z 1x 1,0x5,5x89	
		800/1 Z 1x 1,0x5,5x25	
		849 HSS 1x 3,0x70,0; 1x 4,0x74,0; 1x 5,0x85,0; 1x 6,0x95,0; 1x 8,0x110,0	
		247 1x 0,5x3,0x70	
		1441 1x 4,5 - 6,0x41,0	

¹⁾ S kuličkou, pro ručně poháněné nástrčkové klíče

²⁾ Šestihranná čepel

³⁾ Produkt není v nabídce v USA a Kanadě.

Kraftform Kompakt M 1 kov

Kompaktní sada nářadí s 39 nejdůležitějšími šroubovacími nástroji pro kovové konstrukce. S neuvěřitelně rychlou ráčnou 1/4" Zyklop Speed včetně příslušenství; 7 ručních a strojních ořechů velikosti 5,5–13; 1 ruční držák bitů; 13 bitů s délkou 89 mm; 6 bitů s kombinovanými závitníky;

6 bitů se spirálovými vrtáky do kovu o průměru 3–10 mm; 1 přídržovač šroubů; 1 jednopólová zkoušečka napětí 247; textilní pouzdro s maximální robustností a životností; přehledně uložitelné v dílenském regálu; dodatečná povrchová ochrana díky textilnímu vnějšímu materiálu; nízká hmotnost a objem pro lepší mobilitu.

Kraftform Kompakt M 1 kov



Code	EAN		
	4013288		
05135928001	178367		1
		8000 A 1x 1/4"x152,0	
		8794 LA 1x 1/4"x150,0	
		8794 A 1x 1/4"x56,0	
		8784 A1 1x 1/4"x1/4"x37,0	
		816 R 1x 1/4"x119	
		8790 HMA 1x 5,5x23,0; 1x 6,0x23,0; 1x 7,0x23,0; 1x 8,0x23,0; 1x 10,0x23,0; 1x 12,0x23,0; 1x 13,0x23,0	
		851/4 Z PH 1x PH 1x89; 1x PH 2x89; 1x PH 3x89 ¹⁾	
		840/4 Z Hex-Plus 1x 3,0x89; 1x 4,0x89; 1x 5,0x89; 1x 6,0x89 ¹⁾	
		867/4 Z TORX® 1x TX 10x89; 1x TX 15x89; 1x TX 20x89; 1x TX 25x89; 1x TX 30x89	
		800/4 Z 1x 1,0x5,5x89	
		847 HSS 1x 2,5x36,0; 1x 3,3x39,0; 1x 4,2x41,0; 1x 5,0x44,0; 1x 6,8x51,0; 1x 8,5x59,0	
		848 HSS 1x 3,0x38,0; 1x 4,0x44,0; 1x 5,0x50,0; 1x 6,0x50,0; 1x 8,0x51,0; 1x 10,0x54,0	
		1441 1x 4,5 - 6,0x41,0	
		247 1x 0,5x3,0x70	

¹⁾ Šestihranná čepel

²⁾ Produkt není v nabídce v USA a Kanadě.

Kraftform Kompakt SH 1 sanitární instalace / topení

Kompaktní sada nářadí s 25 nejdůležitějšími šroubovacími nástroji pro sanitární a topná zařízení. S 2 klíči JOKER, ráčnou Zyklop 1/4" včetně příslušenství, bity 6 x 89 mm, 5 vícekomponentními šroubováky Kraftform Plus a zkoušečkou napětí.

Dva otevřené/očko-ráčnové klíče Joker se speciální přídržnou destičkou proti vyklouznutí/ztrátě šroubu a přenos vyšší síly; 1 ráčna Zyklop 8000 A (1/4") pro rychlou práci a přenos velkých sil; 3 ořechy Zyklop 8790 HMA pro ruční a strojní použití, 1 adaptér Zyklop 8784 A1 na bity; 6 bitů TORX® HF 867/4 s přídržovací funkcí pro šrouby TORX® pro bezpečné usazení bez ztráty šroubu; 1 jednopólová zkoušečka napětí 247; 2 ploché šroubováky řady 100 Kraftform 160 i a 160 iS pro bezpečné šroubování až do napětí 1 000 V (160 iS se sníženým průměrem čepele s integrovanou ochrannou izolací pro dosažení a povolení hluboko uložených šroubů a pružin); 1 sekací šroubovák Kraftform 932 A (plochý) s průchozí šestihrannou čepelí a integrovanou úderovou plochou pro šroubování i lehké sekací práce; 2 šroubováky s ořechem 395 HO s nástavcem pro utahování a povolování šroubů na dlouhém čepu a pevně usazených šroubů.

Identifikátor nářadí „Take it easy“ s barevným označením dle profilů a velikostních stupnic – pro snadné a rychlé najetí potřebného nářadí.

- Otevřený/očko-ráčnový klíč Joker se speciální přídržnou destičkou proti vyklouznutí/ztrátě šroubu
- Ráčna Zyklop Speed pro rychlou práci a přenos velkých sil
- Izolovaný plochý šroubovák Kraftform Comfort VDE pro bezpečnou práci až do napětí 1 000 V
- Sekací šroubovák Kraftform s průchozí šestihrannou čepelí a integrovanou úderovou plochou
- Šroubováky s nástrčným klíčem s dutou stopkou pro šroubování matic na dlouhých šroubech

Kraftform Kompakt SH 1 sanitární instalace / topení



Code	EAN		
	4013288		
05135927001	170132		1
		6000 Joker 1x 10x159; 1x 13x177	
		8000 A 1x 1/4"x152,0	
		8790 HMA 1x 7,0x23,0; 1x 10,0x23,0; 1x 13,0x23,0	
		8784 A1 1x 1/4"x1/4"x37,0	
		867/4 TORX® HF 2x TX 20x50; 2x TX 25x50; 1x TX 30x50; 1x TX 40x50 ¹⁾	
		851/4 Z PH 1x PH 1x89; 1x PH 2x89	
		840/4 Z Hex-Plus 1x 3,0x89; 1x 4,0x89; 1x 5,0x89; 1x 6,0x89 ²⁾	
		247 1x 0,5x3,0x70	
		160 iS 1x 0,6x3,5x100	
		160 i VDE 1x 1,0x5,5x125	
		932 A 1x 1,2x7,0x125	
		395 HO 1x 10,0x90; 1x 13,0x90	

¹⁾ Produkt není v nabídce v USA a Kanadě.

²⁾ Průchozí šestihran; bez identifikace Take it easy.

³⁾ Šestihranná čepel.

Kraftform Kompakt SH 2 sanitární instalace / topení

- 15 kusů šroubovacích nástrojů pro oblast sanitárních instalací/ topení v kompaktním a robustním textilním pouzdru Wera
- Otevřený/očko-ráčnový klíč Joker se speciální přídržnou destičkou proti vyklouznutí/ztrátě šroubu
- Izolovaný plochý šroubovák Kraftform Comfort VDE pro bezpečnou práci až do napětí 1 000 V
- Sekací šroubovák Kraftform s průchozí šestihrannou čepelí a integrovanou úderovou plochou
- Šroubováky s nástrčným klíčem s dutou stopkou pro šroubování matic na dlouhých šroubech
- Izolovaný ruční držák Kraftform a výměnné čepele se zúženým průměrem čepele
- Výměnné čepele VDE (každá o délce 157 mm) s praktickou funkcí točení, ochranou před odkutálením a identifikátorem nářadí Take it easy: Barevné označení podle profilů a laserem vyznačené velikosti

Kraftform Kompakt SH 2 sanitární instalace / topení



Code	EAN			
05136026001	204387			1
		●	395 H0 1x 10,0x90; 1x 13,0x90	
		●	932 A 1x 1,2x7,0x125	
			6001 Joker Switch 1x 10x159; 1x 13x179	
		○	950 SPKL HF Multicolour 1x 3,0x123; 1x 4,0x137; 1x 5,0x154; 1x 6,0x172	
		●	817 VDE 1x 9x98	
		+	Kraftform Kompakt VDE 62 iS Take it easy 1x PH 1x157; 1x PH 2x157	
		—	Kraftform Kompakt VDE 60 iS Take it easy 1x 0,6x3,5x157; 1x 1,0x5,5x157	
		●	247 1x 0,5x3,0x70	
			Pás na suchý zip 240 1x 50,0x240,0	

¹⁾ Produkt není v nabídce v USA a Kanadě.

Kraftform Kompakt F 1 Sada šroubovacího nářadí pro montéry oken

Kompaktní sada nářadí Wera s 36 nejdůležitějšími nástroji pro montáž oken.

- Kvalitní 36dílná univerzální sada nářadí pro profesionální montéry oken
- 393 S Ruční držák bitů extra tenký s flexibilní stopkou pro použití v těžko přístupných montážních prostorách
- Nástrčné hlavice a bity v nejvyšší kvalitě Wera určené pro univerzální použití při montáži oken
- Kompaktní a stabilní textilní pouzdro na nářadí s kompatibilitou Wera 2go

Kraftform Kompakt F 1 Sada šroubovacího nářadí pro montéry oken



Code	EAN			
05134013001	217721			1
		●	393 S 1x 1/4"x173,5	
		●	813 1x 1/4"x78	
		○	8001 A 1x 1/4"x87,0	
		○	870/1 1x 1/4"x25 ¹⁾	
		○	8794 SA 1x 1/4"x75,0	
		●	8790 HMA 1x 7,0x23,0; 1x 8,0x23,0; 1x 10,0x23,0; 1x 13,0x23,0	
		+	851/4 TZ PH 1x PH 1x50; 1x PH 2x50; 1x PH 3x50	
		+	867/4 Z TORX® 1x TX 8x50; 1x TX 10x50; 1x TX 15x50; 1x TX 20x50; 1x TX 25x50; 1x TX 30x50	
		○	840/4 Z Hex-Plus 1x 2,0x50; 1x 2,5x50; 1x 3,0x50; 1x 4,0x50; 1x 5,0x50; 1x 6,0x89 ²⁾	
		○	950 SPKL Multicolour 1x 2,0x101; 1x 2,5x112	
		○	950 SPKL HF Multicolour 1x 3,0x123; 1x 4,0x137; 1x 5,0x154	
		+	967 SXL HF TORX® Multicolour 1x TX 8x90; 1x TX 10x112; 1x TX 15x123; 1x TX 20x137; 1x TX 25x154; 1x TX 30x195	
			6004 Joker S 1x 10-13 (7/16"-1/2")x154	

¹⁾ S kuličkou, pro ručně poháněné nástrčkové klíče

²⁾ Šestihranná čepel

9532 Dílenská sada nýtovač řetězu

18dílná sada nářadí pro cykloklínu. Ráčnu a držák bitů Zyklop Mini a bity o délce 89 mm nebo 25 mm lze použít pro šrouby s vnitřním šestihranem, šrouby TORX® a křížové šrouby Phillips.

Přiložený nýtovač řetězu a držák s vyměnitelným nýtovacím kolíkem lze použít k otevírání a zavírání řetězů jízdních kol (vhodné pro řetězy Single Speed, až 12násobné). Kleště na spojky řetězu usnadňují otevírání a zavírání řetězů s řetězovými zámky.

- Sada nářadí pro cykloklínu
- 1 ráčna na bity Zyklop Mini 1, 1 držák bitů 816 R, 1 nýtovač řetězu, 1 držák řetězu, sada náhradních dílů k nýtovací řetězu Pin, 1 kleště pro zajištění řetězu, 10 bitů o délce 89 mm, 2 bity o délce 25 mm
- S nýtovačkou a držákem řetězu s výměnným nýtovacím čepem pro rozpojování a spojování řetězů jízdních kol. Vhodné pro řetězy Single Speed, až 12násobné
- Kleště na spojky řetězu pro otevírání a zavírání řetězů s řetězovými zámky
- V robustní skládací brašně

9532 Dílenská sada nýtovač řetězu



Code	EAN		
05136042001	229571		1
		● 8001 A 1x 1/4"x87,0	
		● 816 R 1x 1/4"x119	
		⊕ 851/4 Z 1x PH 1x89; 1x PH 2x89	
		⊗ 867/4 Z TORX® 1x TX 10x89; 1x TX 25x89	
		○ 840/4 Z 1x 2,0x89; 1x 2,5x89; 1x 3,0x89; 1x 4,0x89; 1x 5,0x89; 1x 6,0x89 ¹⁾	
		○ 840/1 Z 1x 5,0x25; 1x 8,0x25	
		9512 Háček na řetěz	
		9513 Nýtovač řetězu	
		9533 Kleště na řetězové spojky 1x 167,5	
		9534 3x 15,0	

¹⁾Šestihránná čepel

9100 Sada nářadí na kytary

Kytarová sada nářadí: Sada obsahuje veškeré nářadí, které je nutné pro seřizování a údržbu/opravy. Nerezové úhlové klíče Wera s profilem Hex-Plus (vel. 1,5; 2,0, 2,5, 5,0 a v palcových velikostech 1/8", 5/32", 3/16").

Nerezové bity Wera dlouhé 89 mm do šroubů s vnitřním šestihranem (vel.: 1,5, 2,0, 2,5), rukojeť Kraftform na bity 1/4", nerezové bity 1/4" do drážkových šroubů (vel. 1,8 x 12 x 41 mm, 0,6 x 3,5 x 89 mm, 1,2 x 8,0 x 89 mm), křížových šroubů (vel. PH 1 x 89 mm, PH 2 x 89 mm) a šroubů s vnitřním šestihranem (vel. 0,05" x 25 mm), adaptéry Wera k rukojetím (1/4" šestihranný adaptér rukojeti na 1/4" čtyřhran nástrčných hlavice), nástrčné hlavice Wera Zyklop (vel. 10 a 1/2"), strunová klíčka s 1/4" šestihranem pro nasazení do držadla, kleště na struny Knipex®, spárová měrka, vstupní konektor, 2 trsátka.

9100 Sada nářadí na kytary



Code	EAN		
05134015001	211675		1
		● 815 R 1x 1/4"x119	
		⊕ 3851/4 1x PH 1x89; 1x PH 2x89	
		● 3800/1 TS 1x 1,8x12,0x41	
		● 3800/4 1x 0,6x3,5x89; 1x 1,2x8,0x89	
		○ 3840/1 TS 1x 0,05"x25	
		○ 3950 PKL 1x 1,5x90; 1x 2,0x101; 1x 2,5x112; 1x 3,0x123; 1x 4,0x137; 1x 5,0x154	
		○ 3950 PKL Imperial 1x 1/8"x123; 1x 5/32"x137; 1x 3/16"x154	
		○ 870/1 1x 1/4"x25 ¹⁾	
		● 8790 HMA 1x 10,0x23,0; 1x 17/16"x23,0	
		● 8790 HMA Deep 1x 1/2"x50,0	
		9103 Klíčka na struny	
		9105 Spárová měrka 0,05 – 1,00 mm, 13 plíšků	
		9104 Input-Jacker	
		9101 Plektrum Wera	
		9102 Plektrum Tool Rebel	
		9110 Dóza s víkem Wera	
		KNIPLEX® 74 01 140	
		Pás na suchý zip 120 1x 50,0x120,0	

¹⁾S kuličkou, pro ručně poháněné nástrčkové klíče

Rapidaptor – kompaktní funkční zážrak



Kvalitní ruční držák bitů pro nerezové bity, aby se vyloučila cizí rez. Rychloupínací hlava Rapidaptor umožňuje bleskovou výměnu bitů bez použití pomocného nářadí. Rukojeť Kraftform Plus pro příjemnou ergonomickou práci, při které nevznikají puchýře a mozoly. Tvrdé zóny rukojeti pro vysokou pracovní rychlost, zatímco měkké zóny rukojeti zajišťují přenos vysokých utahovacích momentů.

Vhodný pro bity s přípojovacím rozměrem vnějšího šestihranu 1/4" podle DIN ISO 1173-C 6,3 a E 6,3 (ISO 1173).

- Řešení problémů s cizí rzi: Šroubování nerezové oceli s nerezovou ocelí!
- Ruční držák bitů s rychloupínací hlavou Rapidaptor, nerezová ocel
- Bezpečné přidržování bitů
- Rychlá výměna bitů
- Volnoběžné pouzdro pro vedení stroje

Kraftform Stainless – materiál z ušlechtilé oceli pro minimalizaci cizí rzi



3816 R Ruční držák bitů s rychloupínací hlavou Rapidaptor, nerezová ocel



	EAN							
Code	4013288		mm					
05051465001	127570	1/4"	119					5

817 R Ruční držák bitů s rychloupínací hlavou Rapidaptor

Kvalitní ruční držák bitů. Bajonetová čepel zapuštěná do rukojeti s rychloupínací hlavou umožňuje rychlé ovládání rukou i v úzkých místech. Rychloupínací hlava Rapidaptor umožňuje bleskovou výměnu bitů bez použití pomocného nářadí. Silný permanentní magnet drží bity velmi pevně.

Rukojeť Kraftform Plus pro příjemnou ergonomickou práci, při které nevznikají puchýře a mozoly. Tvrdé zóny rukojeti pro vysokou pracovní rychlost, zatímco měkké zóny rukojeti zajišťují přenos vysokých utahovacích momentů. Vhodný pro bity s přípojovacím rozměrem vnějšího šestihranu 1/4" podle DIN ISO 1173-C 6,3 a E 6,3 (ISO 1173).

- Bajonetová čepel zapuštěná do rukojeti

817 R Ruční držák bitů s rychloupínací hlavou Rapidaptor



	EAN							
Code	4013288		mm					
05051482001	103130	1/4"	133					2

817 R SB Ruční držák bitů s rychloupínací hlavou Rapidaptor



	EAN							
Code	4013288							
05073541001	106025		817 R	1x 1/4"x133				1

816 R Ruční držák bitů s hlavou Rapidaptor



	EAN							
Code	4013288		mm					
05051462001	099617	1/4"	119					5

816 R SB Ruční držák bitů s rychloupínací hlavou Rapidaptor



	EAN							
Code	4013288							
05073540001	106032		816 R					1
			1x 1/4"x119					

813 R Ruční držák bitů s rychloupínací hlavou Rapidaptor



	EAN							
Code	4013288		mm					
05051272001	103123	1/4"	90					2

393 S Ruční držák bitů extra tenký s flexibilní stopkou

Šroubovák s ohebnou čepelí pro dosažení těžko přístupných míst. Díky konstrukci se zvláště štíhlým držákem bitů lze manipulovat s nejrůznějšími profily šroubů i ve velmi úzkých pracovních prostorech. Vícekomponentní rukojeť Kraftform pro vysoké pracovní rychlosti a zvláště ergonomické šroubování. S šestihrannou ochranou před odkutálením.

- Flexibilní, ohebná stopka
- Funkce bezpečného přidržení bitu díky zajišťovacímu mechanismu. Se silnými permanentními magnety.
- Kompaktní nerezový držák pro bity s přípojovacím rozměrem vnějšího šestihrannu 1/4" podle DIN 3126, ISO 1173 tvar C 6,3 a E 6,3
- Vícekomponentní rukojeť Kraftform pro rychlé a ergonomické šroubování

393 S Ruční držák bitů extra tenký s flexibilní stopkou

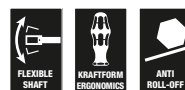

	EAN							
Code	4013288		mm	mm				
05028161001	217660	1/4"	173,5	98	6 ^{53/64"}			5

392 Ruční držák bitů s pružným dříkem

Kvalitní ruční držák bitů s ohebnou čepelí od firmy Wera. Vícekomponentní rukojeť Kraftform pro vysoké pracovní rychlosti a zvláště ergonomické šroubování.

Kraftform Plus: tvrdé zóny rukojeti pro vysokou pracovní rychlost, zatímco měkké zóny rukojeti zajišťují přenos vysokých utahovacích momentů. S rychloupínací hlavou pro rychlou výměnu bitů. S šestihrannou ochranou před odkutálením. Vhodný pro upnutí bitů s přípojovacím rozměrem vnějšího šestihrannu 1/4" podle DIN ISO 1173-C 6,3.

- Ruční držák bitů s ohebnou čepelí a rychloupínací hlavou
- S ohebnou čepelí

392 Ruční držák bitů s pružným dříkem



	EAN							
Code	4013288		mm	mm				
05028160001	041418	1/4"	177	98	7"			5

815/1 Ruční držák bitů, 1/4"

- Pro bity 1/4"
- Magnetické provedení

815/1 Ruční držák bitů, 1/4"



	EAN							
Code	4013288		mm	mm				
05145100001	234308	1/4"	78	68				3

813 Ruční držák bitů

- Ruční držák bitů s přípojovacím rozměrem vnějšího šestihranu 1/4"
- Magnetické provedení

813 Ruční držák bitů



	EAN							
Code	4013288		mm	mm				
05051274001	175656	1/4"	78	68				3

812/1 Ruční držáky bitů, se silným trvalým magnetem

- S šestihrannou čepelí, matná chromniklová ocel
- Pouzdro z nerezové oceli se silným permanentním magnetem pro bezpečné uložení bitu

812/1 Ruční držáky bitů, se silným trvalým magnetem

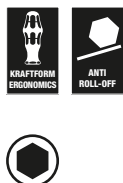

	EAN							
Code	4013288		mm	mm	mm			
05051205001	012272	1/4"	120	112	10,5	4 3/4"		2

811/1 Ruční držák bitů, magnetický

Velmi malé držáky bitů s krátkou čepelí pro obtížně přístupná místa. Vhodné pro upnutí bitů s přípojovacím rozměrem vnějšího šestihranu 1/4" podle DIN ISO 1173-C 6,3 a připojení Wera řady 1.

Dvoukomponentní rukojeť Kraftform kombinující tvrdé a měkké zóny umožňuje řádnou a přesnou práci. Se silným permanentním magnetem, který udrží i velké a těžké šrouby.

Dvoukomponentní rukojeť Kraftform kombinující tvrdé a měkké zóny umožňuje řádnou a přesnou práci. Šestihranná ochrana před odkutálením brání nepříjemnému kutálení nářadí na pracovišti.

- Krátký kompaktní tvar pro práci na úzkých místech
- Ergonomická dvoukomponentní rukojeť Kraftform pro přesnou práci
- S šestihrannou ochranou před odkutálením
- Držák bitů v magnetickém provedení pro jednodušší nasazení šroubů
- Pro bity 1/4" podle DIN ISO 1173-C 6,3

811/1 Ruční držák bitů, magnetický

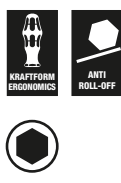

	EAN						
Code	4013288		mm	mm			
05008880001	212375	1/4"	10	54	3/8"		2

810/1 Ruční držák bitů se zajišťovacím kroužkem

- Ruční držák bitů s pružným kroužkem pro bity s přípojovacím rozměrem vnějšího šestihranu 1/4"

810/1 Ruční držák bitů se zajišťovacím kroužkem

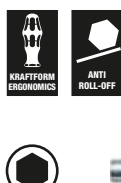

	EAN							
Code	4013288		mm	mm	mm			
05051005001	012258	1/4"	120	112	10,5	4 3/4"		2



Dílenský vozík a pěnové vložky



9700 Dílenský vozík 1 Tool Rebel

Exklusivní dílenský vozík v designu Tool Rebel. 5 mělkých zásuvek a 2 vysoké zásuvky umožňují efektivní a mobilní uspořádání náradí a materiálů.

Extrémně robustní provedení díky dvoustěnné a kompletně svařené konstrukci celého korpusu. Pro každodenní náročné dílenské použití.

Vybaveno 4 pěnovými vložkami Wera: 9710 Sada šroubováků 1 v pěnové vložce, 9720 Sada ráčen 8000 A Zyklop 1 v pěnové vložce, 9731 Sada otevřených očkových klíčů Joker 6003 1 v pěnové vložce, 9740 Sada úhlových klíčů 1 v pěnové vložce.

- Exklusivní dílenský vozík v designu Tool Rebel
- Extrémně robustní provedení díky dvoustěnné konstrukci
- Se 7 zásuvkami (5 mělkých, 2 vysoké) – z toho 2 mělké zásuvky jsou vybaveny pěnovými vložkami a nářadím (včetně ráčny Zyklop Speed a příslušenství, otevřených klíčů Joker, šroubováků Kraftform, úhlových klíčů)
- Rozměry plochých zásuvek (šířka x výška x hloubka): 522 x 81 x 398 mm
- Rozměry vysokých zásuvek (šířka x výška x hloubka): 522 x 166 x 398 mm
- 100 % výsuv zásuvek s teleskopickými lištami a kuličkovými ložisky, samozavírací mechanismus
- Všechny zásuvky jsou opatřeny fólií
- Minimální riziko převrnutí díky výsuvnému dorazu – lze otevřít pouze jednu zásuvku, ne více zásuvek současně
- Obě strany s čtyřhrannými otvory
- Vysoce kvalitní, odolné pěnové vložky bez chemických výparů
- Optimální přizpůsobení pro co nejlepší vyjímání nástrojů z pěnových vložek

9700 Dílenský vozík 1 Tool Rebel



Code	EAN		
	4013288		
05150130001	225085		1
1x 9710 Šroubováky v pěnové vložce, set 1			
1x 9720 Ráčna 8000 A Zyklop 1/4" v pěnové vložce, set 1			
1x 9731 Klíč Joker 6003 v pěnové vložce, set 1			
1x 9740 Úhlový klíč v pěnové vložce, set 1			

9701 Dílenský vozík Tool Rebel Stainless XXL 1

Exkluzivní dílenský vozík v designu Tool Rebel. Velká odkládací a pracovní plocha z nerezové oceli; kompletně uzavřený pro ochranu obsahu vozíku, např. v případě úniku kapalin.

5 plochých a 2 vysoké zásuvky zajišťují efektivní a mobilní organizaci nářadí a materiálu. Mimořádně robustní konstrukce díky dvoustěnné a plně svařované konstrukci. Ochrana rohů s koncepcí tlumení na všech čtyřech rozích pro optimální ochranu před nárazem. Pro náročné každodenní použití v dílně.

Vybavení: 7 pěnových vložek Wera: 9710 Sada šroubováků Set 1 v pěnové vložce, 9720 Sada ráčny a hlavic 8000 A Set 1 Zyklop 1/4" v pěnové vložce, 9722 Sada ráčny a hlavic 8000 C Set 1 Zyklop 1/2" v pěnové vložce, 9730 Sada otevřených/očko-ráčnových klíčů Joker 6000 Set 1 v pěnové vložce, 9731 Sada otevřených očkových klíčů Joker 6003 Set 1 v pěnové vložce, 9740 Sada úhlových klíčů Set 1 v pěnové vložce, 9750 Sada Kraffform Kompakt a Tool-Check PLUS Set 1 v pěnové vložce.

- Dílenský vozík XXL v exkluzivním designu Tool Rebel
- Šířka x výška x hloubka: 1133 x 1020 x 518 mm
- Extrémně robustní provedení díky dvoustěnné konstrukci
- Velká odkládací a pracovní plocha z nerezové oceli; zcela uzavřená pro ochranu vnitřku vozíku, např. v případě úniku kapalin
- Se 7 zásuvkami (5 plochých, 2 vysoké) – z toho 2 ploché s pěnovými vložkami a nářadím (mj. ráčna Zyklop Speed a příslušenství (1/4" a 1/2"), Joker otevřené/očko-ráčnové klíče a očkoploché klíče, šroubováky Kraffform, úhlové klíče, Kraffform Kompakt 60 a Tool-Check PLUS)
- Rozměry plochých zásuvek (šířka x výška x hloubka): 870 x 81 x 398 mm
- Rozměry vysokých zásuvek (šířka x výška x hloubka): 870 x 166 x 398 mm
- 100 % výsuv zásuvek s teleskopickými lištami a kuličkovými ložisky, samozavírací mechanismus
- Minimální riziko převrnutí díky výsuvnému dorazu – lze otevřít pouze jednu zásuvku, ne více zásuvek současně
- Obě strany s čtyřhrannými otvory
- Vysoce kvalitní, odolné pěnové vložky bez chemických výparů

9701 Dílenský vozík Tool Rebel Stainless XXL 1



Code	EAN		
05150131001	4013288		
	237378		1
1x 9710 Šroubováky v pěnové vložce, set 1			
1x 9720 Ráčna 8000 A Zyklop 1/4" v pěnové vložce, set 1			
1x 9722 Ráčna 8000 C Zyklop 1/2" v pěnové vložce, set 1			
1x 9730 Klíč Joker 6000 v pěnové vložce, set 1			
1x 9731 Klíč Joker 6003 v pěnové vložce, set 1			
1x 9740 Úhlový klíč v pěnové vložce, set 1			
1x 9750 Kraffform Kompakt a Tool-Check PLUS v pěnové vložce, set 1			



9702 Dílenský vozík Tool Rebel Stainless XXL 2

- Se 7 zásuvkami (5 plochých, 2 vysoké) – z toho 2 ploché s pěnovými vložkami a nářadím (mj. ráčna Zyklop Speed a příslušenství (1/4" a 3/8"), Joker otevřené/očko-ráčnové klíče a očkoploché klíče, šroubováky Kraftform, úhlové klíče, Kraftform Kompakt 60 a Tool-Check PLUS)

9702 Dílenský vozík Tool Rebel Stainless XXL 2



Code	EAN		
05150132001	4013288 237385		1
1x 9710 Šroubováky v pěnové vložce, set 1			
1x 9720 Ráčna 8000 A Zyklop 1/4" v pěnové vložce, set 1			
1x 9721 Ráčna 8000 B Zyklop 3/8" v pěnové vložce, set 1			
1x 9723 Hlavice s bity Zyklop B 3/8" v pěnové vložce, set 1			
1x 9730 Klíč Joker 6000 v pěnové vložce, set 1			
1x 9731 Klíč Joker 6003 v pěnové vložce, set 1			
1x 9740 Úhlový klíč v pěnové vložce, set 1			
1x 9750 Kraftform Kompakt a Tool-Check PLUS v pěnové vložce, set 1			

9705 Dílenský vozík Tool Rebel Stainless 1

- Šířka x výška x hloubka: 785 x 1020 x 518 mm
- Se 7 zásuvkami (5 plochých, 2 vysoké) – z toho 3 ploché s pěnovými vložkami a nářadím (mj. ráčna Zyklop Speed a příslušenství (1/4" a 1/2"), Joker očkoploché klíče, šroubováky Kraftform, úhlové klíče, Kraftform Kompakt 60 a Tool-Check PLUS)

9705 Dílenský vozík Tool Rebel Stainless 1



Code	EAN		
05150135001	4013288 237392		1
1x 9710 Šroubováky v pěnové vložce, set 1			
1x 9720 Ráčna 8000 A Zyklop 1/4" v pěnové vložce, set 1			
1x 9722 Ráčna 8000 C Zyklop 1/2" v pěnové vložce, set 1			
1x 9731 Klíč Joker 6003 v pěnové vložce, set 1			
1x 9740 Úhlový klíč v pěnové vložce, set 1			
1x 9750 Kraftform Kompakt a Tool-Check PLUS v pěnové vložce, set 1			

9706 Dílenský vozík Tool Rebel Stainless 2

- Se 7 zásuvkami (5 plochých, 2 vysoké) – z toho 3 ploché s pěnovými vložkami a nářadím (mj. ráčna Zyklop Speed a příslušenství ($\frac{3}{8}$ " a $\frac{1}{2}$ "), Joker očkoploché klíče, šroubováky Krafftform, úhlové klíče, Krafftform Kompakt 60 a Tool-Check PLUS)

9706 Dílenský vozík Tool Rebel Stainless 2



Code	EAN		
	4013288		
05150136001	237408		1
1x 9710 Šroubováky v pěnové vložce, set 1			
1x 9720 Ráčna 8000 A Zyklop $\frac{1}{4}$ " v pěnové vložce, set 1			
1x 9721 Ráčna 8000 B Zyklop $\frac{3}{8}$ " v pěnové vložce, set 1			
1x 9723 Hlavice s bity Zyklop B $\frac{3}{8}$ " v pěnové vložce, set 1			
1x 9731 Klíč Joker 6003 v pěnové vložce, set 1			
1x 9740 Úhlový klíč v pěnové vložce, set 1			
1x 9750 Krafftform Kompakt a Tool-Check PLUS v pěnové vložce, set 1			



9710 Šroubováky v pěnové vložce, set 1

Odolná pěnová vložka; dvoubarevná pro rychlou identifikaci chybějících dílů; vhodná pro dílenský vozík Tool Rebel, vybavený 16 šroubováky Wera Kraftform (dílna, VDE, sekací šroubovák, Micro) a 2 přídržovači šroubů.

- Odolná pěnová vložka, každý nástroj má své pevné místo; 2barevná, absence nástrojů je rychle patrná
- Vysoce kvalitní, odolné pěnové vložky bez chemických výparů
- Optimální přizpůsobení pro co nejlepší vyjímání nástrojů z pěnových vložek
- Odpuzuje vodu a olej, snadno se udržuje a čistí
- Ochrana nářadí před nečistotami a nárazy
- 8 šroubováků Kraftform Plus s tvrdými zónami rukojeti pro vysokou pracovní rychlost a měkkými zónami rukojeti pro přenos vysokých utahovacích momentů
- 2 šroubováky Kraftform Plus VDE s izolovanými čepeli pro bezpečnou práci do napětí 1 000 V
- 2 šroubováky Kraftform Micro s otočnou krytkou pro rychlé šroubování
- 2 šroubováky Stubby s krátkou čepelí pro obtížně přístupná místa
- 2 přídržovače šroubů (nástrčné nástroje s funkcí přídržovače šroubů)
- Šířka x výška x hloubka: bez nářadí 344 x 30 x 392 mm, s nářadím 344 x 47 x 392 mm

9710 Šroubováky v pěnové vložce, set 1



Code	EAN			
	4013288			
05150101001	225122			1
		●	932 A 1x 1,0x5,5x100; 1x 1,2x7,0x125	
		⊕	350 1x PH 1x80; 1x PH 2x100; 1x PH 3x150	
		⊕	350 PH Stubby 1x PH 2x25	
		⊕	355 1x PZ 1x80; 1x PZ 2x100	
		●	335 1x 0,8x4,0x100; 1x 1,0x5,5x125	
		●	334 1x 1,2x6,5x150	
		●	335 Malý držák bitů Stubby / šroubovák na karburátory 1x 1,0x5,5x24,5	
		⊕	2050 Micro 1x PH 0x40 ¹⁾	
		●	2035 Micro 1x 0,40x2,5x80	
		●	160 i VDE 1x 0,4x2,5x80 ²⁾ ; 1x 0,6x3,5x100 ²⁾	
			1441 1x 4,5-6,0x41,0	
			1442 1x 6,0-8,5x41,0	
			9810 1x 344,0x30,0x392,0 ³⁾	

¹⁾ Velikost 0 dle JCSIS 0 (Japanese Camera Industrial Standard) modifikovaná

²⁾ není Lasertip

³⁾ Pozor: Pěnová vložka nepasuje do předchozího modelu 05501051001 dílenského vozíku.

9711 Šroubováky VDE v pěnové vložce, set 1

- Šroubováky s izolovanými čepeli pro bezpečnou práci do napětí 1 000 V, 5 z nich se zúženým průměrem čepelí pro hluboko uložené šrouby
- 2 přídržovače šroubů (nástrčné nástroje s funkcí přídržovače šroubů)
- Šířka x výška x hloubka: bez nářadí 344 x 30 x 392 mm, s nářadím 344 x 46 x 392 mm

9711 Šroubováky VDE v pěnové vložce, set 1

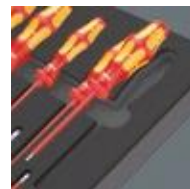

Code	EAN			
	4013288			
05150102001	225320			1
		⊕	162 iS PH VDE 1x PH 1x80; 1x PH 2x100	
		⊕	165 iS PZ VDE 1x PZ 1x80; 1x PZ 2x100	
		⊕	165 i PZ/S VDE 1x # 2x100	
		●	160 i VDE 1x 0,4x2,5x80 ¹⁾ ; 1x 0,8x4,0x100; 1x 1,0x5,5x125	
		●	160 iS VDE 1x 0,6x3,5x100	
		⊕	167 i TORX® VDE 1x TX 10x80; 1x TX 15x80; 1x TX 20x80; 1x TX 25x100; 1x TX 30x100	
			1440 1x 4,5-6,0x41,0	
			1442 1x 6,0-8,5x41,0	
			9811 1x 344,0x30,0x392,0 ²⁾	

¹⁾ není Lasertip

²⁾ Pozor: Pěnová vložka nepasuje do předchozího modelu 05501051001 dílenského vozíku.

9712 Šroubováky TORX® HF v pěnové vložce, set 1

- 6 šroubováků Kraftform Plus s tvrdými zónami rukojeti pro vysokou pracovní rychlost a měkkými zónami rukojeti pro přenos vysokých utahovacích momentů
- 4 šroubováky Kraftform Micro s otočnou krytkou pro rychlé šroubování
- 4 šroubováky s příčnou rukojetí pro přenos velmi velkých utahovacích a povolovacích momentů
- Šířka x výška x hloubka: bez nářadí 344 x 30 x 392 mm, s nářadím 344 x 45 x 392 mm

9712 Šroubováky TORX® HF v pěnové vložce, set 1



Code	EAN		
05150103001	4013288 225283		1
		367 TORX® HF 1x TX 8x60; 1x TX 9x60; 1x TX 10x80; 1x TX 15x80; 1x TX 20x100; 1x TX 25x100	
		2067 TORX® HF Micro 1x TX 4x40; 1x TX 5x40; 1x TX 6x40; 1x TX 7x60	
		467 TORX® HF 1x TX 20x100; 1x TX 25x100; 1x TX 30x200; 1x TX 40x200	
		9812 1x 344,0x30,0x392,0 ¹⁾	

¹⁾ Pozor: Pěnová vložka nepasuje do předchozího modelu 05501051001 dílenského vozíku.

9713 Šroubováky Hex v pěnové vložce, set 1

- 4 šroubováky Kraftform Plus s tvrdými zónami rukojeti pro vysokou pracovní rychlost a měkkými zónami rukojeti pro přenos vysokých utahovacích momentů, 2 z nich s dutou stopkou pro přečnávající závitové tyče
- 3 šroubováky Kraftform Micro s otočnou krytkou pro rychlé šroubování
- 5 šroubováků s příčnou rukojetí pro přenos velmi velkých utahovacích a povolovacích momentů, s přidržovací funkcí pro šrouby s vnitřním šestihranem
- S profilem Hex-Plus (zabraňuje protažení šroubů s vnitřním šestihranem)
- Šířka x výška x hloubka: bez nářadí 344 x 30 x 392 mm, s nářadím 344 x 45 x 392 mm

9713 Šroubováky Hex v pěnové vložce, set 1



Code	EAN		
05150104001	4013288 225290		1
		354 1x 3,0x75; 1x 4,0x75	
		2054 Micro 1x 1,5x60; 1x 2x60; 1x 2,5x60	
		454 HF 1x 4x100; 1x 5x100; 1x 6x150; 1x 8x200; 1x 10x200	
		395 HO 1x 10,0x90; 1x 13,0x90	
		9813 1x 344,0x30,0x392,0 ¹⁾	

¹⁾ Pozor: Pěnová vložka nepasuje do předchozího modelu 05501051001 dílenského vozíku.



9714 Sekací šroubováky v pěnové vložce, šroubováky, set 1

- 13 sekacích šroubováků pro šroubování, sekání, dlabání
- S průchozí šestihrannou čepelí
- S úderovou plochou a pomocnou maticí pro vyšší utahovací momenty
- Šířka x výška x hloubka: bez nářadí 344 x 30 x 392 mm, s nářadím 344 x 46 x 392 mm

9714 Sekací šroubováky v pěnové vložce, šroubováky, set 1



Code	EAN		
05150105001	4013288 232540		1
		⊕ 917 SPH 1x PH 1x80; 1x PH 2x100; 1x PH 3x150	
		⊕ 918 SPZ 1x PZ 1x80; 1x PZ 2x100; 1x PZ 3x150	
		⊖ 932 A 1x 0,6x3,5x80 ¹⁾ ; 1x 0,8x4,5x90; 1x 1,0x5,5x100; 1x 1,2x7,0x125; 1x 1,6x9,0x150	
		⊕ 977 TORX® 1x TX 20x90; 1x TX 25x100	
		9814 1x 344,0x30,0x392,0	

¹⁾ Bez průchozí čepelce, bez úderové plochy, bez pomocné šestihranné matice
²⁾ Pozor: Pěnová vložka nepasuje do předchozího modelu 05501051001 dílenského vozíku.

9715 Šroubováky Kraftform Micro v pěnové vložce, set 1

- Šroubovák Kraftform Micro
- Vícekomponentní rukojeť Kraftform Micro pro rychlé a ergonomické šroubování
- S ochranou před odkutálením a otočnou krytkou pro rychlé šroubování
- Hrot profilu Wera Black Point zaručuje přesné lícování a optimální ochranu proti korozi
- S identifikátorem nářadí Take it easy: Barevné označení podle profilů a značky velikosti
- Šířka x výška x hloubka: bez nářadí 344 x 30 x 392 mm, s nářadím 344 x 38 x 392 mm

9715 Šroubováky Kraftform Micro v pěnové vložce, set 1



Code	EAN		
05150106001	4013288 232557		1
		⊕ 2050 Micro 1x PH 000x40 ^{1) 2)} ; 1x PH 00x40 ^{1) 2)} ; 1x PH 0x40 ³⁾	
		⊕ 2067 TORX® HF 1x TX 5x40; 1x TX 6x40; 1x TX 7x60; 1x TX 8x60; 1x TX 10x60	
		⊕ 2067 TORX PLUS® IPR Micro 1x 1 IPRx40 ⁴⁾	
		⊕ 2072 Micro 1x mx40	
		⊖ 2054 Micro 1x 0,7x40; 1x 0,9x40; 1x 1,3x40; 1x 1,5x60; 1x 2x60	
		⊖ 2035 Micro 1x 0,23x1,5x40; 1x 0,30x1,8x60; 1x 0,35x2,5x40; 1x 0,40x2,0x60; 1x 0,40x2,5x80; 1x 0,50x3,0x80	
		⊕ 2069 Micro 1x 4,0x60; 1x 5,5x60	
		⊖ 1429 1x 1,0x3,5x50	
		9815 1x 344,0x30,0x392,0	

¹⁾ Optimalizované na asijské PH šrouby
²⁾ Čepel je na výstupní straně osoustružena na jmenovitou délku 10 mm
³⁾ Velikost 0 dle JCIS 0 (Japanese Camera Industrial Standard) modifikovaná
⁴⁾ Bez otvoru
⁵⁾ Pozor: Pěnová vložka nepasuje do předchozího modelu 05501051001 dílenského vozíku.

9716 Sada šroubováků Kraftform Micro Set 2 v pěnové vložce

- Šroubovák Kraftform Micro
- Vícekomponentní rukojeť Kraftform Micro pro rychlé a ergonomické šroubování
- Hrot profilu Wera Black Point zaručuje přesné lícování a optimální ochranu proti korozi
- S identifikátorem náradí Take it easy: Barevné označení podle profilů a značky velikosti
- Šířka x výška x hloubka: bez náradí 172 x 30 x 392 mm, s nářadím 172 x 37 x 392 mm

9716 Sada šroubováků Kraftform Micro Set 2 v pěnové vložce

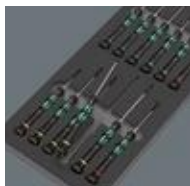

Code	EAN		
05150107001	4013288 237477		1
		⊕ 2050 PH 1x PH 00x60 ¹⁾ ; 1x PH 0x60 ²⁾	
		⊗ 2067 TORX® 1x TX 5x40; 1x TX 6x40	
		○ 2054 1x 0,9x40; 1x 1,5x60; 1x 2x60	
		◐ 2035 1x 0,23x1,5x40; 1x 0,30x1,8x60; 1x 0,40x2,0x60; 1x 0,40x2,5x80; 1x 0,50x3,0x80	
		9816 1x 172,0x30,0x392,0	

¹⁾ Optimalizované na asijské PH šrouby

²⁾ Velikost 0 dle JCSIS 0 (Japanese Camera Industrial Standard) modifikovaná

Pozor: Pěnová vložka nepasuje do předchozího modelu 05501051001 dílenského vozíku.

9720 Ráčna 8000 A Zyklop 1/4" v pěnové vložce, set 1

- Ráčna Zyklop Speed kombinuje 5 typů ráčen v jedné ráčně
- S konstrukcí se setrvačnou hmotou a drsným rychloběžným pouzdrem pro vysokou rychlost práce
- S volně otočnou hlavou ráčny, s uvolněním pomocí tlačítka a přepínáním levého a pravého chodu
- Jemné ozubení, proto malý zpětný úhel 5°
- Lze použít také jako šroubovák
- Sada včetně hlavic, hlavic s bity, prodloužení a kardanového kloubu
- 14 hlavic, 9 hlavic s bity s přidržovací funkcí pro šrouby TORX®, 9 hlavic s bity s přidržovací funkcí pro šrouby s vnitřním šestihranem
- Šířka x výška x hloubka: bez náradí 172 x 30 x 392 mm, s nářadím 172 x 40 x 392 mm

9720 Ráčna 8000 A Zyklop 1/4" v pěnové vložce, set 1



Code	EAN		
05150110001	4013288 225139		1
		⊕ 8000 A 1x 1/4"x152,0	
		⊗ 8794 LA 1x 1/4"x150,0	
		⊗ 8794 SA 1x 1/4"x75,0	
		⊗ 8795 A 1x 1/4"x35,5	
		⊗ 8794 A 1x 1/4"x56,0	
		● 8790 HMA 1x 4,0x23,0; 1x 4,5x23,0; 1x 5,0x23,0; 1x 5,5x23,0; 1x 6,0x23,0; 1x 7,0x23,0; 1x 8,0x23,0; 1x 9,0x23,0; 1x 10,0x23,0; 1x 11,0x23,0; 1x 12,0x23,0; 1x 13,0x23,0; 1x 14,0x23,0; 1x 15,0x23,0	
		⊗ 8767 A HF 1x TX 8x28,0; 1x TX 9x28,0; 1x TX 10x28,0; 1x TX 15x28,0; 1x TX 20x28,0; 1x TX 25x28,0; 1x TX 27x28,0; 1x TX 30x28,0; 1x TX 40x28,0	
		○ 8740 A HF 1x 3,0x28,0; 1x 4,0x28,0; 1x 4,0x100,0; 1x 5,0x28,0; 1x 5,0x100,0; 1x 6,0x28,0; 1x 6,0x100,0; 1x 8,0x28,0; 1x 8,0x100,0	
		9820 1x 172,0x30,0x392,0 ¹⁾	

¹⁾ Pozor: Pěnová vložka nepasuje do předchozího modelu 05501051001 dílenského vozíku.



9721 Ráčna 8000 B Zyklop 3/8" v pěnové vložce, set 1

- Ráčna Zyklop Speed kombinuje 5 typů ráčen v jedné ráčně
- S konstrukcí se setrvačnou hmotou a drsným rychloběžným pouzdrem pro vysokou rychlost práce
- S volně otočnou hlavou ráčny, s uvolněním pomocí tlačítka a přepínáním levého a pravého chodu
- Jemné ozubení, proto malý zpětný úhel 5°
- Lze použít také jako šroubovák
- Sada včetně hlavíc, prodloužení a kardanového kloubu
- Šířka x výška x hloubka: bez nářadí 172 x 30 x 392 mm, s nářadím 172 x 45 x 392 mm

9721 Ráčna 8000 B Zyklop 3/8" v pěnové vložce, set 1



Code	EAN		
	4013288		
05150111001	225306		1
		<input type="checkbox"/> 8000 B 1x 3/8"x199,0	
		<input checked="" type="checkbox"/> <input checked="" type="checkbox"/> 8794 SB 1x 3/8"x125,0	
		<input checked="" type="checkbox"/> <input checked="" type="checkbox"/> 8794 LB 1x 3/8"x200,0	
		<input checked="" type="checkbox"/> <input checked="" type="checkbox"/> 8795 B 1x 3/8"x50,0	
		<input checked="" type="checkbox"/> <input checked="" type="checkbox"/> 8794 B 1x 3/8"x76,0	
		<input checked="" type="checkbox"/> 8790 HMB 1x 6,0x29,0; 1x 7,0x29,0; 1x 8,0x29,0; 1x 9,0x29,0; 1x 10,0x29,0; 1x 11,0x29,0; 1x 12,0x29,0; 1x 13,0x29,0; 1x 14,0x29,0; 1x 15,0x29,0; 1x 16,0x30,0; 1x 17,0x30,0; 1x 18,0x30,0; 1x 19,0x30,0; 1x 20,0x30,0; 1x 21,0x30,0; 1x 22,0x30,0; 1x 24,0x32,0	
		9821 1x 172,0x30,0x392,0 ¹⁾	

¹⁾ Pozor: Pěnová vložka nepasuje do předchozího modelu 05501051001 dílenského vozíku.

9722 Ráčna 8000 C Zyklop 1/2" v pěnové vložce, set 1

- Ráčna Zyklop Speed kombinuje 5 typů ráčen v jedné ráčně
- S volně otočnou hlavou ráčny, s uvolněním pomocí tlačítka a přepínáním levého a pravého chodu
- Jemné ozubení, proto malý zpětný úhel 5°
- Sada včetně hlavíc, prodloužení a kardanového kloubu
- 17 hlavíc, 9 hlavíc s bity s přidržovací funkcí pro šrouby s vnitřním šestihranem
- Šířka x výška x hloubka: bez nářadí 344 x 30 x 392 mm, s nářadím 344 x 51 x 392 mm

9722 Ráčna 8000 C Zyklop 1/2" v pěnové vložce, set 1

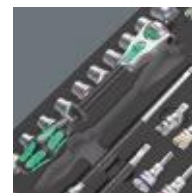

Code	EAN		
	4013288		
05150112001	225207		1
		<input type="checkbox"/> 8000 C 1x 1/2"x277,0	
		<input checked="" type="checkbox"/> <input checked="" type="checkbox"/> 8794 LC 1x 1/2"x250,0	
		<input checked="" type="checkbox"/> <input checked="" type="checkbox"/> 8794 SC 1x 1/2"x125,0	
		<input checked="" type="checkbox"/> <input checked="" type="checkbox"/> 8795 C 1x 1/2"x69,0	
		<input checked="" type="checkbox"/> <input checked="" type="checkbox"/> 8794 C 1x 1/2"x52,0	
		<input checked="" type="checkbox"/> 8790 HMC 1x 10,0x37,0; 1x 11,0x37,0; 1x 12,0x37,0; 1x 13,0x37,0; 1x 14,0x37,0; 1x 15,0x37,0; 1x 16,0x37,0; 1x 17,0x37,0; 1x 18,0x37,0; 1x 19,0x37,0; 1x 20,0x37,0; 1x 21,0x37,0; 1x 22,0x37,0; 1x 24,0x37,0; 1x 27,0x40,0; 1x 30,0x42,0; 1x 32,0x42,0	
		<input type="checkbox"/> 8740 C HF 1x 4,0x60,0; 1x 4,0x140,0; 1x 5,0x60,0; 1x 5,0x140,0; 1x 6,0x60,0; 1x 6,0x140,0; 1x 7,0x60,0; 1x 8,0x60,0; 1x 10,0x60,0	
		9822 1x 344,0x30,0x392,0 ¹⁾	

¹⁾ Pozor: Pěnová vložka nepasuje do předchozího modelu 05501051001 dílenského vozíku.

9723 Hlavice s bity Zyklop B 3/8" v pěnové vložce, set 1

- Ořechy s bity (non impact) pro použití v ručním i strojním provozu
- 10 hlavice s bity s přidržovací funkcí pro šrouby TORX®, 11 hlavice s bity s přidržovací funkcí pro šrouby s vnitřním šestihranem, 1 spojovací díl Zyklop s rychloupínací hlavou pro rychlou výměnu bitů 1/4"
- Identifikátor Take it easy: Barevné rozlišovací označení rozměru nástroje
- Rýhování po obvodu hlavice, pro lepší přenos síly při použití hlavice z volné ruky
- Chromvanadová ocel zajišťuje tvrdost a pevnost
- Šířka x výška x hloubka: bez nářadí 172 x 30 x 392 mm, s nářadím 172 x 39 x 392 mm

9723 Hlavice s bity Zyklop B 3/8" v pěnové vložce, set 1



Code	EAN		
05150113001	4013288 225313		1
		8784 B1 1x 1/4"x3/8"x44,0	
		8767 B HF 1x TX 15x35,0; 1x TX 20x35,0; 1x TX 25x35,0; 1x TX 25x107,0; 1x TX 27x35,0; 1x TX 27x107,0; 1x TX 30x35,0; 1x TX 30x107,0; 1x TX 40x35,0; 1x TX 40x107,0	
		8740 B HF 1x 4,0x35,0; 1x 4,0x107,0; 1x 5,0x35,0; 1x 5,0x107,0; 1x 6,0x35,0; 1x 6,0x107,0; 1x 7,0x38,5; 1x 8,0x38,5; 1x 8,0x100,0; 1x 10,0x38,5; 1x 10,0x100,0	
		9823 1x 172,0x30,0x392,0 ¹⁾	

¹⁾ Pozor: Pěnová vložka nepasuje do předchozího modelu 05501051001 dílenského vozíku.

9724 Ráčna 8010 B Zyklop Comfort v pěnové vložce, set 1, 3/8"

- 1 ráčna Zyklop Comfort, 14 nástrčných hlavice 8790 B Impaktor, 1 prodloužení Zyklop 8798 B, 3/8"
- Ráčna Zyklop Comfort s příjemným stiskem díky plastovému potahu
- Plastové opláštění chrání povrch dílů před poškozením
- Jemné ozubení s 80 zuby pro krátký zpětný úhel pouhých 4,5°
- Extrémně štíhlá konstrukce s měkkou, ergonomickou zónou rukojeti pro jednoduchou práci i ve velmi úzkých prostorech
- Funkce bezpečného zajištění hlavice tlačítkem, pohodlná změna směru díky přepínací páčce
- Nástrčné hlavice 8790 B Impaktor také pro použití s elektrickými nebo pneumatickými rázovými utahováků, 3/8"
- Nástrčné hlavice s technologií Impaktor pro nadprůměrnou životnost
- Nástrčné hlavice s identifikátorem nářadí Take it easy: barevné označení podle velikostí
- Šířka x výška x hloubka: bez nářadí 172 x 30 x 392 mm, s nářadím 172 x 48 x 392 mm

9724 Ráčna 8010 B Zyklop Comfort v pěnové vložce, set 1, 3/8"



Code	EAN		
05150114001	4013288 232564		1
		8010 B 1x 3/8"x230,0	
		8790 B Impaktor 1x 8,0x30,0; 1x 10,0x30,0; 1x 11,0x30,0; 1x 12,0x30,0; 1x 13,0x30,0; 1x 14,0x30,0; 1x 15,0x30,0; 1x 16,0x30,0; 1x 17,0x30,0; 1x 18,0x30,0; 1x 19,0x30,0; 1x 21,0x32,0; 1x 22,0x32,0; 1x 24,0x32,0	
		8798 B 1x 3/8"x152,4	
		9824 1x 172,0x30,0x392,0	

¹⁾ Pozor: Pěnová vložka nepasuje do předchozího modelu 05501051001 dílenského vozíku.

9725 Zyklop C, 1/2", nástrčná hlavice Impaktor Deep v pěnové vložce, set 1

- Robustní nástrčné hlavice Impaktor pro extrémně vysoké zatížení; pro použití s elektrickými nebo pneumatickými šroubováky s přípojovacím rozměrem 12,5 mm = 1/2"
- Dlouhé nástrčné klíče pro hluboké šroubové spoje, vhodné také pro odpovídající vyčnívající závítové tyče v úzkých montážních prostorech.
- Šestihranný profil pro přesné a šetrné šroubování s přenosem vysokých sil
- S příčným vrtem a kruhovou drážkou pro upevnění zajišťovacího kolíku a zajišťovacího kroužku strojně poháněného nářadí
- Šířka x výška x hloubka: bez nářadí 172 x 30 x 392 mm, s nářadím 172 x 48 x 392 mm

9725 Zyklop C, 1/2", nástrčná hlavice Impaktor Deep v pěnové vložce, set 1



Code	EAN		
05150115001	4013288 232571		1
		<p>8790 C Impaktor Deep 1x 13,0x83,0; 1x 14,0x83,0; 1x 15,0x83,0; 1x 16,0x83,0; 1x 17,0x83,0; 1x 18,0x83,0; 1x 19,0x83,0; 1x 21,0x83,0; 1x 22,0x83,0; 1x 24,0x83,0; 1x 27,0x83,0</p>	
		<p>9825 1x 172,0x30,0x392,0</p>	
<p>^{*)} Pozor: Pěnová vložka nepasuje do předchozího modelu 05501051001 dílenského vozíku.</p>			

9726 Ráčna VDE 8007 B Zyklop VDE v pěnové vložce, set 1, 3/8"

- Izolovaná ráčna Zyklop 8007 B se 100% kusovou zkouškou pro bezpečnou práci při napětí do 1 000 V
- Ráčna s jemným ozubením a 80 zuby pro krátký zpětný úhel pouhých 4,5°
- Extrémně štíhlá konstrukce s měkkou, ergonomickou zónou rukojeti pro jednoduchou práci i ve velmi úzkých prostorech
- Plastové opláštění chrání povrch dílů před poškozením
- Nástrčné hlavice, hlavice s bity a prodloužení se zvýšenou bezpečností díky dvousložkové izolaci se žlutým izolačním jádrem pod červenou vnější izolační vrstvou
- Hlavice s bity 8767 B VDE HF s přidržovací funkcí pro šrouby TORX® podle specifikace Camcar Innovations, Michigan, USA
- Hlavice s bity 8740 B VDE HF s přidržovací funkcí pro šrouby s vnitřním šestihranem
- Šířka x výška x hloubka: bez nářadí 344 x 30 x 392 mm, s nářadím 344 x 45 x 392 mm

9726 Ráčna VDE 8007 B Zyklop VDE v pěnové vložce, set 1, 3/8"

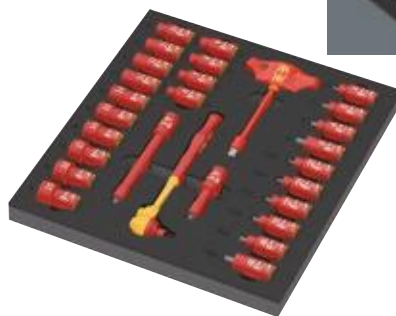

Code	EAN		
05150116001	4013288 232519		1
		<p>8007 B VDE 1x 3/8"x222,0</p>	
		<p>410 i VDE B 1x 3/8"x130</p>	
		<p>8790 B VDE 1x 6,0x46,0; 1x 7,0x46,0; 1x 8,0x46,0; 1x 9,0x46,0; 1x 10,0x46,0; 1x 11,0x46,0; 1x 12,0x46,0; 1x 13,0x46,0; 1x 14,0x46,0; 1x 15,0x46,0; 1x 16,0x46,0; 1x 17,0x46,0; 1x 18,0x46,0; 1x 19,0x46,0</p>	
		<p>8767 B VDE HF 1x TX 20x55,0; 1x TX 25x55,0; 1x TX 27x55,0; 1x TX 30x55,0; 1x TX 40x55,0; 1x TX 45x59,0</p>	
		<p>8740 B VDE HF 1x 4,0x55,0; 1x 5,0x55,0; 1x 6,0x55,0; 1x 8,0x59,0</p>	
		<p>8794 SB VDE 1x 3/8"x91,0</p>	
		<p>8794 LB VDE 1x 3/8"x166,0</p>	
		<p>9826 1x 344,0x30,0x392,0</p>	
<p>^{*)} Pozor: Pěnová vložka nepasuje do předchozího modelu 05501051001 dílenského vozíku.</p>			

9727 Sada ráčny 8007 Zyklop A VDE Set 1, 1/4" v pěnové vložce

- Kusová zkouška nářadí podle normy IEC 60900 při napětí 10 000 V pro bezpečnou práci do 1 000 V
- Obsahuje 1 ráčnu Zyklop VDE, 12 nástrčných hlavíc, 7 zástrčných nástavců s přidržovací funkcí pro šrouby TORX®, 5 nástrčných hlavíc s přidržovací funkcí pro šrouby s vnitřním šestihranem, 2 prodlužovací nástavce (75 mm a 150 mm dlouhé), 1 rukojeť pro výměnné čepele Kraftform Kompakt VDE, 1 adaptérovou čepel (1/4" vnější šestihran na 9 mm vnější šestihran)
- Díky extrémně štíhlé konstrukci, jemnému ozubení s 80 zuby a krátkému zpětnému úhlu otáčení pouhých 4,5° lze pracovat i ve velmi stísněných prostorech
- Nástrčné hlavice, hlavice s bity a prodloužení se zvýšenou bezpečností díky dvousložkové izolaci se žlutým izolačním jádrem pod červenou vnější izolační vrstvou
- Plastové opláštění chrání povrch před poškozením
- Rukojeť 817 VDE pro výměnné čepele Kraftform Kompakt
- 1 adaptér na čepele (vnější čtyřhran 1/4" na vnější šestihran 9 mm) Kraftform Kompakt A VDE 712 i pro nástrčné hlavice 1/4" a hlavice s bity
- Šířka x výška x hloubka: bez nářadí 344 x 30 x 392 mm, s nářadím 344 x 52 x 392 mm

9727 Sada ráčny 8007 Zyklop A VDE Set 1, 1/4" v pěnové vložce

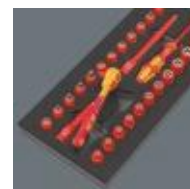

Code	EAN		
05150117001	4013288 236777		1
		☐ 8007 A VDE 1x 1/4"x144,0	
		●● 8790 A VDE 1x 4,0x41,0; 1x 4,5x41,0; 1x 5,0x41,0; 1x 5,5x41,0; 1x 6,0x41,0; 1x 7,0x41,0; 1x 8,0x41,0; 1x 10,0x41,0; 1x 11,0x41,0; 1x 12,0x41,0; 1x 13,0x41,0; 1x 14,0x41,0	
		☐☐ 8767 A VDE HF 1x TX 10x46,0; 1x TX 15x46,0; 1x TX 20x46,0; 1x TX 25x46,0; 1x TX 27x46,0; 1x TX 30x46,0; 1x TX 40x46,0	
		●● 8740 A VDE HF 1x 3,0x46,0; 1x 4,0x46,0; 1x 5,0x46,0; 1x 6,0x46,0; 1x 8,0x47,0	
		☐☐ 8794 LA VDE 1x 1/4"x150,0	
		☐☐ 8794 SA VDE 1x 1/4"x91,0	
		● 817 VDE 1x 9x98	
		☐☐ Kraftform Kompakt A VDE 712 i 1x 1/4"x154	
		9827 1x 172,0x30,0x392,0	

Pozor: Pěnová vložka nepasuje do předchozího modelu 05501051001 dílenského vozíku.



9728 Sada nástrčných hlavic Zyklop B 3/8" Impaktor Deep Set 1 v pěnové vložce

- Pro použití s elektrickými nebo pneumatickými rázovými utahovákami s přípojovacím rozměrem 3/8"
- Technologie impaktoru pro nadprůměrnou životnost
- Šestihranný profil umožňuje přesné a šetrné šroubování s přenosem vysokých sil
- S příčným otvorem a kruhovou drážkou pro upevnění pojistného kolíku a pojistného kroužku strojově poháněného nářadí.
- S identifikátorem nářadí Take it easy: Barevné označení podle velikosti
- Šířka x výška x hloubka: bez nářadí 172 x 30 x 392 mm, s nářadím 172 x 47 x 392 mm

9728 Sada nástrčných hlavic Zyklop B 3/8" Impaktor Deep Set 1 v pěnové vložce



Code	EAN		
	4013288		
05150118001	236937		1
		8790 B Impaktor Deep 1x 8,0x63,0; 1x 10,0x63,0; 1x 11,0x63,0; 1x 12,0x63,0; 1x 13,0x63,0; 1x 14,0x63,0; 1x 15,0x63,0; 1x 16,0x63,0; 1x 17,0x63,0; 1x 18,0x63,0; 1x 19,0x63,0; 1x 21,0x63,0; 1x 22,0x63,0; 1x 24,0x63,0	
		9828 1x 172,0x30,0x392,0	

Pozor: Pěnová vložka nepasuje do předchozího modelu 05501051001 dílenského vozíku.

9730 Klíč Joker 6000 v pěnové vložce, set 1

- Otevřený/očko-ráčnový klíč s praktickou přídržovací funkcí kovové destičky na otevřené straně
- Žádné sklouzávání směrem dolů díky koncové zarážce
- Geometrie dvojitého šestihranu snižuje nebezpečí sesmeknutí
- Úhel zpětného nasazení pouhých 30°
- Identifikátor Take it easy: Barevné rozlišovací označení rozměru nástroje
- Šířka x výška x hloubka: bez nářadí 172 x 30 x 392 mm, s nářadím 172 x 47 x 392 mm

9730 Klíč Joker 6000 v pěnové vložce, set 1



Code	EAN		
	4013288		
05150120001	225214		1
		6000 Joker 1x 8x144; 1x 10x159; 1x 11x165; 1x 12x170,7; 1x 13x177; 1x 14x188; 1x 15x200; 1x 16x212; 1x 17x224; 1x 18x235; 1x 19x246	
		9830 1x 172,0x30,0x392,0 ¹⁾	

¹⁾ Pozor: Pěnová vložka nepasuje do předchozího modelu 05501051001 dílenského vozíku.

9731 Klíč Joker 6003 v pěnové vložce, set 1

- Otevřený očkový klíč, vhodný také pro úzké prostory
- Speciální geometrie čelistí rozšiřuje možnosti použití nářadí
- Malý zpětný úhel v otevřené straně umožňuje „uchopit“ šroub každých 15°
- Štíhlá očková strana, natočená o 15°
- Identifikátor Take it easy: Barevné rozlišovací označení rozměru nástroje
- Kultovní otvírák na láhve s originální rukojetí Kraftform Plus
- Šířka x výška x hloubka: bez nářadí 344 x 30 x 392 mm, s nářadím 344 x 58 x 392 mm

9731 Klíč Joker 6003 v pěnové vložce, set 1



Code	EAN		
05150121001	225115		1
		6003 Joker 1x 6x105; 1x 7x110; 1x 8x115; 1x 9x120; 1x 10x125; 1x 11x135; 1x 12x148; 1x 13x160; 1x 14x167; 1x 15x174; 1x 16x182; 1x 17x190; 1x 18x210; 1x 19x230; 1x 20x230; 1x 21x260; 1x 22x260; 1x 24x280	
		Otvíráky lahví 1x 145	
		9831 1x 344,0x30,0x392,0 ¹⁾	

¹⁾ Pozor: Pěnová vložka nepasuje do předchozího modelu 05501051001 dílenského vozíku.

9732 Klíč Joker 6004 v pěnové vložce, set 1

- Klíč Joker 6004 nahrazuje všechny klíče na šrouby v uvedeném rozpětí rozměrů (metrickém i palcov)
- Automatické a plynulé uchopení šestihřanných šroubů a matic
- Pákový mechanismus při uchopení zabraňuje sesmeknutí a poškození
- Rychlé a průběžné šroubování bez sejmutí klíče díky mechanické funkci ráčny
- Úhel zpětného nasazení pouhých 30° díky nasazení šroubů do rohových hranolů v čelistech
- Šířka x výška x hloubka: bez nářadí 172 x 30 x 392 mm, s nářadím 172 x 35 x 392 mm

9732 Klíč Joker 6004 v pěnové vložce, set 1



Code	EAN		
05150122001	225337		1
		6004 Joker XS 1x 7-10 (1/4"-3/8")x117	
		6004 Joker S 1x 10-13 (7/16"-1/2")x154	
		6004 Joker M 1x 13-16 (1/2"-5/8")x188	
		6004 Joker L 1x 16-19 (5/8"-3/4")x224	
		6004 Joker XL 1x 19-24 (3/4"-15/16")x256	
		9832 1x 172,0x30,0x392,0 ¹⁾	

¹⁾ Pozor: Pěnová vložka nepasuje do předchozího modelu 05501051001 dílenského vozíku.



9733 Klíč Joker Switch 6001 v pěnové vložce, set 1

- Přepínatelný otevřený/očko-ráčnový klíč Joker Switch 6001
- Ráčnová strana zahnutá pod 15°
- S praktickou přidržovací funkcí kovové destičky na otevřených stranách
- Žádné sesmeknutí díky koncové zarážce
- S velkým počtem jemných zubů a robustním vnitřním mechanismem
- Identifikátor Take it easy: Barevné rozlišovací označení rozměru nástroje
- Šířka x výška x hloubka: bez nářadí 172 x 30 x 392 mm, s nářadím 172 x 48 x 392 mm

9733 Klíč Joker Switch 6001 v pěnové vložce, set 1



Code	EAN		
05150123001	4013288 232496		1
		6001 Joker Switch 1x 8x144; 1x 10x159; 1x 11x165; 1x 12x171; 1x 13x179; 1x 14x187; 1x 15x199; 1x 16x213; 1x 17x225; 1x 18x234; 1x 19x246	
		9833 1x 172,0x30,0x392,0	
*) Pozor: Pěnová vložka nepasuje do předchozího modelu 05501051001 dílenského vozíku.			

9734 Klíč Joker 6004 VDE v pěnové vložce, set 1

- 6004 Joker VDE XS pro otvor klíče 7–10 (metrický) nebo 1/4"-3/8" (palcový); 6004 Joker VDE S pro otvor klíče 10–13 (metrický) nebo 7/16"-1/2" (palcový); 6004 Joker VDE M pro otvor klíče 13–16 (metrický) nebo 1/2"-5/8" (palcový); 6004 Joker VDE L pro otvor klíče 16-19 (metrický) nebo 5/8"-3/4" (palcový)
- Nářadí s izolovanými rukojeťmi s kusovou zkouškou pro bezpečnou práci při napětí do 1 000 V, s ochranou proti sklouznutí a posuvnou funkcí pro bezdotykové a bezpečné otvírání neizolovaných čelistí
- Automatické a plynulé uchopení šestihranných šroubů a matic
- Pákový mechanismus při uchopení zabraňuje sesmeknutí a poškození
- Rychlé a průběžné šroubování bez sejmутí klíče díky mechanické funkci ráčny
- Úhel zpětného nasazení pouhých 30° díky nasazení šroubů do rohových hranolů v čelistech
- Šířka x výška x hloubka: bez nářadí 172 x 30 x 392 mm, s nářadím 172 x 40 x 392 mm

9734 Klíč Joker 6004 VDE v pěnové vložce, set 1

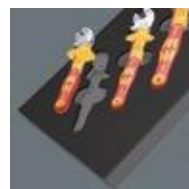

Code	EAN		
05150124001	4013288 232502		1
		6004 Joker VDE XS 1x 7-10 (1/4"-3/8")x119	
		6004 Joker VDE S 1x 10-13 (7/16"-1/2")x155	
		6004 Joker VDE M 1x 13-16 (1/2"-5/8")x190	
		6004 Joker VDE L 1x 16-19 (5/8"-3/4")x226	
		9834 1x 172,0x30,0x392,0	
*) Pozor: Pěnová vložka nepasuje do předchozího modelu 05501051001 dílenského vozíku.			

9735 Sada 6007 Joker Set 1 v pěnové vložce

- Geniální kombinace otevřeného klíče a ráčnového mechanismu v očku v dlouhém provedení
- Dlouhá páka umožňuje větší přenos síly a lepší přístupnost pro hluboké šroubové spoje
- Žádné sesmeknutí díky koncové zarážce
- S praktickou přidržovací funkcí kovové destičky na otevřené straně
- Extrémně robustní očková ráčna
- Identifikátor nářadí Take it easy: Barevné označení podle velikosti a přídavné laserové značení velikosti
- Šířka x výška x hloubka: bez nářadí 344 x 30 x 392 mm, s nářadím 344 x 47 x 392 mm

9735 Sada 6007 Joker Set 1 v pěnové vložce



Code	EAN		
05150125001	236951		1
		6007 Joker 1x 8x180; 1x 10x209; 1x 11x220; 1x 12x245; 1x 13x245; 1x 14x265; 1x 15x265; 1x 16x304,5; 1x 17x304,5; 1x 18x334; 1x 19x334	
		9835 1x 172,0x30,0x392,0 ¹⁾	

¹⁾ Pozor: Pěnová vložka nepasuje do předchozího modelu 05501051001 dílenského vozíku.

9740 Úhlový klíč v pěnové vložce, set 1

- Úhlové klíče 950 umožňují delší životnost šroubů s vnitřním šestihranem díky profilu Hex-Plus
- Všechny úhlové klíče s identifikátorem nářadí Take it easy: barevné označení podle velikostí
- Všechny úhlové klíče mají barevné kódování, opláštění bužírkou příjemné na dotyk pro ergonomickou a pohodlnou manipulaci i při nízkých teplotách
- Magnetizační zařízení 9500 k zmagnetizování a odmagnetizování špiček nářadí, aby šrouby držely na nástroji magnetickou silou
- Šířka x výška x hloubka: bez nářadí 172 x 30 x 392 mm, s nářadím 172 x 44 x 392 mm

9740 Úhlový klíč v pěnové vložce, set 1



Code	EAN		
05150140001	225108		1
		1x 950/9 Hex-Plus Multicolour 1	
		950 SPKL Multicolour 1x 1.5x90; 1x 2.0x101; 1x 2.5x112; 1x 3.0x123; 1x 4.0x137; 1x 5.0x154; 1x 6.0x172; 1x 8.0x195; 1x 10.0x224	
		1x 967/9 TX XL Multicolour 1	
		967 SXL TORX® Multicolour 1x TX 8x90; 1x TX 9x101; 1x TX 10x112	
		967 SPKXL TORX® Multicolour 1x TX 15x123; 1x TX 20x137; 1x TX 25x154; 1x TX 27x172; 1x TX 30x195; 1x TX 40x224	
		1x 9500	
		1x 48.0	
		1x STABILA®	
		1x Kapesní měřicí pásmo STABILA® BM 100, 3 m, výrobek 19570	
		1x 9840	
		1x 172,0x30,0x392,0 ¹⁾	

¹⁾ Pozor: Pěnová vložka nepasuje do předchozího modelu 05501051001 dílenského vozíku.

9750 Kraftform Kompakt a Tool-Check PLUS v pěnové vložce, set 1

- Kraftform Kompakt 60: Skládací brašna s 89 mm dlouhými bity a ručním držákem bitů 816 R s rychloupínací hlavou Rapidaptor a vícekomponentní rukojetí Kraftform pro neunavující práci
- Tool-Check PLUS: 39dílná kombinace nářadí tvořená ráčnou, bity, hlavicemi a ručním držákem
- Ruční držák bitů extra tenký s flexibilní stopkou a velmi úzkým provedením pro práci na úzkých místech
- Šířka x výška x hloubka: bez nářadí 172 x 30 x 392 mm, s nářadím 172 x 59 x 392 mm

9750 Kraftform Kompakt a Tool-Check PLUS v pěnové vložce, set 1



Code	EAN		
05150150001	4013288 225344		1
1x Tool-Check PLUS			
	⊖	8001 A 1x 1/4"x87.0	
	●	813 1x 1/4"x78	
	⊕	889/4/1 K 1x 1/4"x50	
	⊖	870/1 1x 1/4"x25 ¹⁾	
	●	8790 HMA 1x 5.5x23.0; 1x 6.0x23.0; 1x 7.0x23.0; 1x 8.0x23.0; 1x 10.0x23.0; 1x 12.0x23.0; 1x 13.0x23.0	
	+	851/1 TZ 2x PH 1x25; 3x PH 2x25; 1x PH 3x25	
	+	855/1 TH 1x PZ 1x25; 3x PZ 2x25; 1x PZ 3x25	
	⊗	867/1 TZ TORX® 1x TX 10x25; 1x TX 15x25; 1x TX 20x25; 1x TX 25x25; 1x TX 30x25; 1x TX 40x25	
	⊗	867/1 Z TORX® BO 1x TX 10x25; 1x TX 15x25; 1x TX 20x25; 1x TX 25x25; 1x TX 30x25	
	⊖	840/1 Z 1x 3.0x25; 1x 4.0x25; 1x 5.0x25; 1x 6.0x25; 1x 8.0x25	
	⊖	800/1 TZ 1x 1.0x5.5x25	
1x Kraftform Kompakt 60			
	●	816 R 1x 1/4"x119	
	+	851/4 Z 1x PH 1x89; 1x PH 2x89; 1x PH 3x89 ²⁾	
	+	855/4 Z 1x PZ 1x89; 1x PZ 2x89; 1x PZ 3x89 ²⁾	
	⊗	867/4 Z TORX® BO 1x TX 10x89; 1x TX 15x89; 1x TX 20x89; 1x TX 25x89; 1x TX 30x89	
	⊖	800/4 Z 1x 1.0x5.5x89	
	⊖	840/4 Z 1x 3.0x89; 1x 4.0x89; 1x 5.0x89; 1x 6.0x89 ²⁾	
		Pás na suchý zip 70 1x 50.0x70.0	
1x 393 S Ruční držák bitů extra tenký s flexibilní stopkou			
	●	1x 1/4"x173,5	
1x 9850			
		1x 172,0x30,0x392,0 ³⁾	

¹⁾ S kuličkou, pro ručně poháněné nástrčkové klíče

²⁾ Šestihránná čepel

³⁾ Pozor: Pěnová vložka nepasuje do předchozího modelu 05501051001 dílenského vozíku.

9751 Kraftform Kompakt VDE v pěnové vložce, set 1

- Rukojeť 837 i RA VDE s funkcí ráčný; pro Kraftform Kompakt
- Rukojeť 817 VDE pro výměnné čepele Kraftform Kompakt
- Výměnné čepele VDE (každá o délce 157 mm) s praktickou funkcí točení, ochranou před odkutáním a identifikátorem nářadí Take it easy: Barevné označení podle profilů a laserem vyznačené velikosti
- 14 výměnných čepelí se zúženým průměrem čepele a integrovanou ochrannou izolací (iS)
- Výměnné čepele s identifikátorem nářadí Take it easy: Barevné označení podle profilu a velikosti vyznačené laserem
- Šířka x výška x hloubka: bez nářadí 344 x 30 x 392 mm, s nářadím 344 x 46 x 392 mm

9751 Kraftform Kompakt VDE v pěnové vložce, set 1

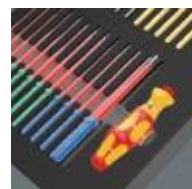

Code	EAN		
	4013288		
05150151001	232526		1
			837 i RA 1x 9x115
			817 VDE 1x 9x98
			Kraftform Kompakt VDE 62 iS Take it easy 1x PH 1x157; 1x PH 2x157
			Kraftform Kompakt VDE 65 iS Take it easy 1x PZ 1x157; 1x PZ 2x157
			Kraftform Kompakt VDE 62 iS PH/S Take it easy 1x # 1x157; 1x # 2x157
			Kraftform Kompakt VDE 65 iS PZ/S Take it easy 1x # 1x157; 1x # 2x157
			Kraftform Kompakt VDE 67 i Take it easy 1x TX 8x157; 1x TX 9x157; 1x TX 10x157; 1x TX 27x157; 1x TX 30x157
			Kraftform Kompakt VDE 67 iS Take it easy 1x TX 15x157; 1x TX 20x157; 1x TX 25x157
			Kraftform Kompakt VDE 64 i Take it easy 1x 2,5x157; 1x 3,0x157; 1x 4,0x157; 1x 5,0x157; 1x 6,0x157
			Kraftform Kompakt VDE 60 iS Take it easy 1x 0,6x3,5x157; 1x 0,8x4,0x157; 1x 1,0x5,5x157
			Kraftform Kompakt VDE 60 i Take it easy 1x 0,4x2,5x157; 1x 1,2x6,5x157
			9851 1x 344,0x30,0x392,0

^{*)} Pozor: Pěnová vložka nepasuje do předchozího modelu 05501051001 dílenského vozíku.



9752 Krafftform Kompakt s funkcí ráčny v pěnové vložce, set 1

- Ruční držák bitů 838 RA-R M s integrovanou funkcí ráčny (jemné ozubení, 36 zubů, zpětný úhel 10°) pro bity 1/4"
- Ruční držák bitů s příčnou rukojetí 416 RA-R M s integrovanou funkcí ráčny (jemné ozubení, 80 zubů, zpětný úhel 4,5°) pro bity 1/4"
- Ergonomická dvoukomponentní příčná rukojeť
- Ruční držák bitů 816 R s ergonomickou rukojetí Krafftform a rychloupínací hlavou Rapidaptor pro bity 1/4"
- Rychloupínací hlava Rapidaptor pro bleskovou výměnu bitů, se silným permanentním magnetem
- Bitová ráčna Zyklop Mini 8001 A (60 zubů, zpětný úhel 6 °), zápusťově kované celooceťové provedení; pro bity 1/4" a s adaptérem pro nástrčné hlavice 1/4"
- Spojovací díl 870/1 pro ručně ovládané nástrčné hlavice; přizpůsobený z vnějšího šestihranu 1/4" na vnější čtyřhran 1/4"
- Magnetizační zařízení 9500 pro magnetizaci a demagnetizaci špiček nářadí
- Odolné bity pro univerzální použití
- Šířka x výška x hloubka: bez nářadí 172 x 30 x 392 mm, s nářadím 172 x 42 x 392 mm

9752 Krafftform Kompakt s funkcí ráčny v pěnové vložce, set 1

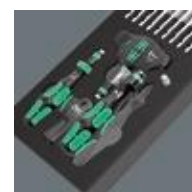

Code	EAN		
	4013288		
05150152001	232533		1
		● 838 RA-R M 1x 1/4"x123,5	
		● 416 RA 1x 1/4"x45	
		● 816 R 1x 1/4"x119	
		● 8001 A 1x 1/4"x87,0	
		⊕ 851/4 Z 1x PH 1x89; 1x PH 2x89; 1x PH 3x89 ¹⁾	
		⊕ 855/4 Z 1x PZ 1x89; 1x PZ 2x89; 1x PZ 3x89 ¹⁾	
		⊗ 867/4 Z TORX® 1x TX 10x89; 1x TX 15x89; 1x TX 20x89; 1x TX 25x89; 1x TX 27x89; 1x TX 30x89; 1x TX 40x89	
		○ 840/4 Z 1x 3,0x89; 1x 4,0x89; 1x 5,0x89; 1x 6,0x89 ¹⁾	
		● 800/4 Z 1x 1,0x5,5x89	
		○ 870/1 1x 1/4"x25 ²⁾	
		9500 1x 64,6	
		9852 1x 172,0x30,0x392,0	

¹⁾ Šestihránná čepel

²⁾ S kuličkou, pro ručně poháněné nástrčkové klice

³⁾ Pozor: Pěnová vložka nepasuje do předchozího modelu 05501051001 dílenského vozíku.

9753 Kraftform Kompakt pro údržbu Set 1 v pěnové vložce

- 1 ruční držák Kraftform Kompakt VDE 817 VDE Kraftform a 10 vyměnitelných čepelí; kusově testováno podle IEC 60900
- Ráčna Zyklop 1/4" a příslušenství (nástrčné hlavice, prodlužovací nástavec, adaptéry na bity, bity)
- Otevřený/očkový klíč Joker 6002 s praktickou přidržovací funkcí kovové destičky na otevřené straně
- Samonastavitelný otevřený klíč Joker 6004 S pro matice a šrouby od 10–13 mm (metrické) nebo 7/16"–1/2" (palcové)
- Úhlový klíč (vel. 3 a vel. 4), potažený plastovým opláštěním, s přidržovací funkcí pro šrouby s vnitřním šestihranem, profil Hex-Plus brání předčasnému zaoblení šroubů s vnitřním šestihranem
- 1 kleště na vodní čerpadla Hightech KNIPEX Cobra® 87 01 250
- Šířka x výška x hloubka: bez nástroje 344 x 30 x 392 mm, s nástrojem 344 x 41 x 392 mm

9753 Kraftform Kompakt pro údržbu Set 1 v pěnové vložce



Code	EAN		
	4013288		
05150153001	237491		1
			817 VDE 1x 9x98
			Kraftform Kompakt VDE 60 i Take it easy 1x 0,4x2,5x157
			Kraftform Kompakt VDE 60 IS Take it easy 1x 0,6x3,5x157
			Kraftform Kompakt VDE 62 IS Take it easy 1x PH 1x157; 1x PH 2x157
			Kraftform Kompakt VDE 65 IS Take it easy 1x PZ 1x157; 1x PZ 2x157
			Kraftform Kompakt VDE 67 i TORX® Take it easy 1x TX 10x157
			Kraftform Kompakt VDE 67 IS TORX® Take it easy 1x TX 15x157; 1x TX 20x157; 1x TX 25x157
			8000 A 1x 1/4"x152,0
			8790 HMA 1x 5,5x23,0; 1x 6,0x23,0; 1x 7,0x23,0; 1x 8,0x23,0; 1x 10,0x23,0; 1x 11,0x23,0; 1x 12,0x23,0; 1x 13,0x23,0
			8794 SA 1x 1/4"x75,0
			8784 A1 1x 1/4"x1/4"x37,0
			893/4/1 K 1x 1/4"x50
			851/1 Z 1x PH 1x25; 1x PH 2x25
			855/1 Z 1x PZ 1x25; 1x PZ 2x25
			867/1 TORX® 1x TX 10x25; 1x TX 15x25; 1x TX 20x25; 1x TX 25x25
			840/1 Z 1x 3,0x25; 1x 4,0x25; 1x 5,0x25; 1x 6,0x25
			800/1 Z 1x 0,6x4,5x25; 1x 0,8x5,5x25; 1x 1,0x5,5x25; 1x 1,2x6,5x25
			6002 Joker Double 1x 17x19x235
			6004 Joker S 1x 10,0; 11,0; 12,0; 13,0x7/16"; 1/2"x154
			950 SPKL HF Multicolour 1x 3,0x123; 1x 4,0x137
			Kleště na vodní čerpadla Hightech KNIPEX Cobra® 87 01 250
			9853 1x 344,0x30,0x392,0

Pozor: Pěnová vložka nepasuje do předchozího modelu 05501051001 dílenského vozíku.



9760 Stainless Set 1 v pěnové vložce

- Nářadí z nerezové oceli proti povrchové kontaminaci rzi
- Ráčna na bity Zyklop Mini 8001 A (60 zubů, zpětný úhel 6 °), zápusťově kované celooceľové provedení; pro bity 1/4" a s adaptérem pro nástrčné hlavice 1/4"
- Šroubovák s rukojetí Kraftform Plus pro pohodlnou ergonomickou práci, která zabraňuje vzniku puchýřů a mozolů
- Úhlový klíč s přidržovací funkcí pro šrouby s vnitřním šestihranem a profilem Hex-Plus (zabraňuje zaoblení šroubů s vnitřním šestihranem)
- Úhlový klíč s přidržovací funkcí pro šrouby TORX®
- Šroubováky, úhlové klíče a bity s vyhledávačem nářadí Take it easy: barevné značení a údaje o velikosti vám pomohou rychle najít potřebný nástroj
- Šířka x výška x hloubka: bez nářadí 344 x 30 x 392 mm, s nářadím 344 x 45 x 392 mm

9760 Stainless Set 1 v pěnové vložce



Code	EAN		
05150160001	4013288 237521		1
		● 8001 A 1x 1/4"x87.0	
		⊕ 3851/1 TS PH 1x PH 2x25	
		⊕ 3867/1 TS TORX® 1x TX 10x25; 1x TX 25x25	
		○ 3840/1 TS 1x 2.0x25; 1x 2.5x25; 1x 3.0x25; 1x 4.0x25; 1x 5.0x25; 1x 6.0x25 ¹⁾	
		○ 3950 SPKL Multicolour 1x 1.5x90; 1x 2.0x101; 1x 2.5x112	
		○ 3950 SPKL Multicolour HF 1x 3.0x123; 1x 4.0x137; 1x 5.0x154; 1x 6.0x172; 1x 8.0x195; 1x 10.0x224	
		⊕ 3967 SXL HF TORX® Multicolour 1x TX 8x90; 1x TX 9x101; 1x TX 10x112; 1x TX 15x123; 1x TX 20x137; 1x TX 25x154; 1x TX 27x172; 1x TX 30x195; 1x TX 40x224	
		⊕ 1x 3350 PH 1x PH 1x80	
		⊕ 1x 3350 PH 1x PH 2x100	
		⊕ 1x 3367 1x TX 20x100	
		⊕ 1x 3367 1x TX 25x100	
		● 1x 3335 1x 0.5x3.0x80 ²⁾	
		● 1x 3335 1x 0.8x4.0x100	
		● 1x 3334 1x 1.2x6.5x150	
		1x 9860 1x 344,0x30,0x392,0	

¹⁾ Bez torzní zóny

²⁾ Není Lasertip

Pozor: Pěnová vložka nepasuje do předchozího modelu 05501051001 dílenského vozíku.

9780 Kleště KNIPEX v pěnové vložce, set 1

- Šířka x výška x hloubka: bez nářadí 172 x 30 x 392 mm, s nářadím 172 x 38 x 392 mm

9780 Kleště KNIPEX v pěnové vložce, set 1



Code	EAN		
05150180001	4013288 225153		1
		Kombinované kleště KNIPEX 03 05 180 1x 180	
		Kleště na vodní čerpadla Hightech KNIPEX Cobra® 87 05 250 1x 250	
		Silové boční štípací kleště KNIPEX 74 05 160 1x 160	
		9880 1x 172,0x30,0x392,0 ¹⁾	

¹⁾ Pozor: Pěnová vložka nepasuje do předchozího modelu 05501051001 dílenského vozíku.

9781 Kleště KNIPEX v pěnové vložce, set 2

- Šířka x výška x hloubka: bez nářadí 172 x 30 x 392 mm, s nářadím 172 x 38 x 392 mm

9781 Kleště KNIPEX v pěnové vložce, set 2

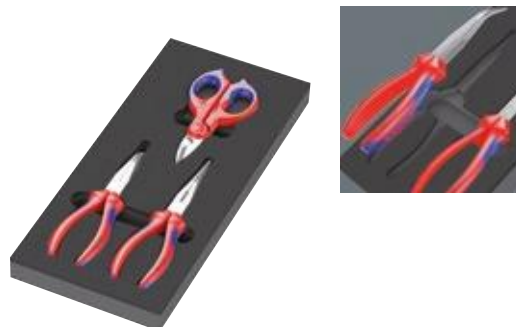

Code	EAN		
05150181001	4013288 225177		1
		Půlkulaté kleště s břity KNIPEX (úzké ploché kleště) 26 15 200 1x 200	
		Kleště pro mechaniky KNIPEX 38 25 200 1x 200	
		Elektrikářské nůžky KNIPEX 95 05 155 1x 155	
		9881 1x 172,0x30,0x392,0 ¹⁾	

¹⁾ Pozor: Pěnová vložka nepasuje do předchozího modelu 05501051001 dílenského vozíku.



9782 Kladivo v pěnové vložce, set 1

- Šířka x výška x hloubka: bez nářadí 172 x 30 x 392 mm, s nářadím 172 x 35 x 392 mm

9782 Kladivo v pěnové vložce, set 1



Code	EAN		
05150182001	225191		1
		Zámečnické kladivo PICARD® 500 g, 0000101-500 1x 500,0	
		○ Vyrážeč závlaček RENNSTEIG Exklusiv 1x 452 003 6 RC, 3,0x150; 1x 452 004 6 RC, 4,0x150; 1x 452 006 6 RC, 6,0x150; 1x 452 008 6 RC, 8,0x150	
		● Ploché dláto RENNSTEIG 310 250 1 1x 25,0x13,0x23,0	
		9882 1x 172,0x30,0x392,0 ¹⁾	

¹⁾ Pozor: Pěnová vložka nepasuje do předchozího modelu 05501051001 dílenského vozíku.

9783 Pilníky PFERD v pěnové vložce, set 1

- Šířka x výška x hloubka: bez nářadí 344 x 30 x 392 mm, s nářadím 344 x 42 x 392 mm

9783 Pilníky PFERD v pěnové vložce, set 1

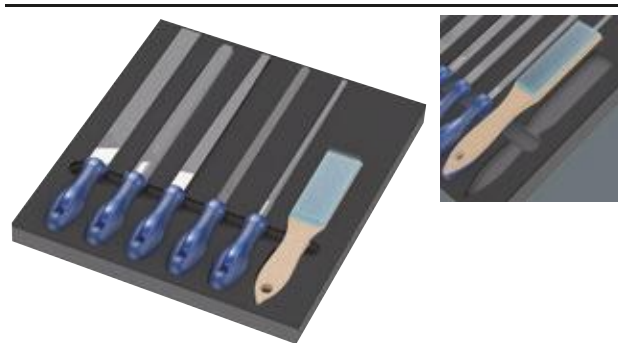

Code	EAN		
05150183001	225368		1
		Dílenský pilník čtyřhranný PFERD PF1142 250 H2 1x 250	
		Dílenský pilník půlkulatý, zešpičatělý PFERD 1152SP 250 H2 1x 250	
		Dílenský pilník kulatý PFERD 1162 250 H2 1x 250	
		Dílenský pilník plochý PFERD 1112 250 H2 1x 250	
		Dílenský pilník trojhranný PFERD 1132 250 H2 1x 250	
		Kartáč na pilníky PFERD HBF, ocelový drát Ø 0,15 1x 232	
		9883 1x 344,0x30,0x392,0 ¹⁾	

¹⁾ Pozor: Pěnová vložka nepasuje do předchozího modelu 05501051001 dílenského vozíku.

9784 Kleště KNIPEX VDE v pěnové vložce, set 1

- Šířka x výška x hloubka: bez nářadí 172 x 30 x 392 mm, s nářadím 172 x 38 x 392 mm

9784 Kleště KNIPEX VDE v pěnové vložce, set 1



Code	EAN		
05150184001	4013288 232489		1
		Boční štípací kleště KNIPEX 70 06 160	
		Půlkulaté kleště s břity KNIPEX (úzké ploché kleště) 26 16 200	
		Kombinované kleště s jehlovou špičkou KNIPEX 08 26 185	
		9884 1x 172,0x30,0x392,0	

*)Pozor: Pěnová vložka nepasuje do předchozího modelu 05501051001 dílenského vozíku.





Wera 2go



Wera 2go 1 Nosič nářadí

Wera 2go 1 je super lehký a mobilní nosič nářadí určený pro veškeré Wera brašny a textilní boxy se suchým zipem na zadní straně.

Brašny a boxy je možné jednotlivě, snadno a bezpečně připevnit k nosiči pomocí suchého zipu. Díky ramennímu popruhu zůstávají ruce během nošení volné.

- Nosič nářadí Wera 2go se suchým zipem
- Možnost připevnění textilních Wera boxů a brašen na suchý zip
- Individuálně konfigurovatelný pro maximální mobilitu
- Ruce zůstávají během nošení volné
- Včetně nastavitelného a odnímatelného ramenního popruhu s širokým polstrováním

Wera 2go 1 Nosič nářadí



Code	EAN		
05004350001	187352		1
		Wera 2go 5 1x 135,0x300,0x270,0	
		Wera 2go 6 1x 38,0x1470,0	

Wera 2go 2 Kufr na nářadí

Wera 2go kufr na nářadí je díky suchému zipu a kompaktnosti ideálním řešením pro pohodlný transport nářadí. Suchý zip je umístěn uvnitř i vně kufru, což zajišťuje maximální využití jeho prostoru.

Díky tomu je možné umístit dovnitř i vně kufru velké množství nářadí. Wera 2go 2 vyniká svou nízkou hmotností, neboť je určen pro přenos pouze skutečně nezbytného nářadí.

Robustní a stabilní materiál chrání nářadí před poškozením i vlhkostí a díky tomuto materiálu je také prodloužena životnost kufru.

Kufr je opatřen nastavitelným širokým polstrovaným popruhem, díky kterému kufr přiléhá přímo na tělo a zajišťuje tak vysoký komfort při nošení. Ruce zůstávají během nošení volné.

Disponuje kapsami s nastavitelnou dělicí přepážkou na suchý zip pro uložení šroubováků a dalšího nářadí.

- Wera 2go kufr na nářadí s vnitřním a vnějším suchým zipem
- Individuálně konfigurovatelný pro maximální mobilitu
- Možnost připevnění textilních Wera boxů a brašen na suchý zip

Wera 2go 2 Kufr na nářadí



Code	EAN		
05004351001	187840		1
		Wera 2go Container 1x 355,0x330,0x115,0	
		Wera 2go 6 1x 38,0x1470,0	
		Wera 2go 4 1x 165,0x165,0x105,0	

Wera 2go 2 XL Kufr na nářadí

Wera 2go 2 XL kontejner na nářadí s extra hlubokými přihrádkami svým upínacím systémem a kompaktností představuje ideální řešení pro individuální a pohodlný transport nářadí.

Vnitřní a vnější zóny upínání se starají o extrémně vysokou flexibilitu a využití prostoru. Proto je možné v a na kontejneru umístit neuvěřitelné množství nářadí.

Wera 2go 2 se postará o lehké zavazadlo, neboť si s sebou berete pouze opravdu potřebné nářadí.

Robustní a tvarově stálý materiál chrání nářadí, které si vezete s sebou, před poškozením a vlhkostí a zvyšuje životnost kontejneru na nářadí.

Polstrovaný a v šířce přestavitelný nosný pás a těsně k tělu doléhající poloha kontejneru vytváří příjemný komfort nošení. Ruce zůstávají při transportu volné.

Včetně 1 pouzdra Wera 2go 4 s individuálně nastavitelným děličem upínání pro šroubováky a dalším nářadím. 4 z těchto pouzder je možné bez námahy uložit.

- Wera 2go 2 XL kontejner na nářadí s extra hlubokými přihrádkami pro např. Wera pouzdra Wera 2go 4

Wera 2go 2 XL Kufr na nářadí



Code		EAN		
05004357001		211491		1
			Wera 2go XL Container 1x 455,0x330,0x170,0	
			Wera 2go 6 1x 38,0x1470,0	
			Wera 2go 4 1x 165,0x165,0x105,0	

Wera 2go 3 Box na nářadí

- Vhodné v kombinaci s výrobky systému Wera 2go (možnost vzájemného připevnění suchými zipy)
- Trvale stabilní díky laminovaným plastovým deskám
- Vysoce odolná proti proříznutí a probodnutí
- Vysoká ochrana přepravovaných nástrojů před poškozením a vlhkostí
- Výroba na míru dle individuálních požadavků

Wera 2go 3 Box na nářadí



	EAN	mm	mm	mm			
Code	4013288	mm	mm	mm			
05004352001	187369	130,0	325,0	80,0			1

Wera 2go 4 Kapsa na nářadí

- Vhodné v kombinaci s výrobky systému Wera 2go (možnost vzájemného připevnění suchými zipy)
- Stabilní kapsa na nářadí Wera 2go
- Vysoce odolná proti proříznutí a probodnutí
- Variabilní rozdělovač na suchý zip s možností rozdělení až do pěti sekcí
- Velká stojná plocha; rukojeť pro přenášení a zavěšení

Wera 2go 4 Kapsa na nářadí



	EAN							
Code	4013288	mm	mm	mm				
05004353001	187857	165,0	165,0	105,0				1

Wera 2go 5 Nosič nářadí

Wera 2go 5 je super lehký a mobilní nosič nářadí vhodný pro všechny Wera brašny a textilní boxy se suchým zipem na zadní straně. Brašny a boxy lze jednotlivě, snadno a bezpečně připevnit na nosič Wera 2go 5.

Wera 2go 5 Nosič nářadí



	EAN							
Code	4013288	mm	mm	mm				
05004354001	187383	135,0	300,0	270,0				1

Wera 2go 6 Popruh

Popruh pro systém přenosného nářadí Wera 2go S extra širokým, pohodlným polstrováním a nastavitelnou délkou popruhu. Vhodné pro Wera 2go 1 a 5.

Wera 2go 6 Popruh



	EAN							
Code	4013288	mm	mm					
05004355001	187390	38,0	1470,0					1

Wera 2go 7 Vysoký box na nářadí

- Převážný box i pro dlouhé nářadí jako např. vodováhy

Wera 2go 7 Vysoký box na nářadí



	EAN							
Code	4013288	mm	mm	mm				
05004356001	204370	295,0	100,0	100,0				1

Sada nářadí Wera 2go E 1 pro elektroinstalatéry

Kompaktní sada nářadí se 73 nejdůležitějšími nástroji pro elektroinstalatéry s výrobky Wera, Jung, KNIPEX, Lyra®, PICARD®, PUK® a Stabila®.

Díky kompaktnímu zásobníku na nářadí ze systému Wera 2go je mobilita výrazně lepší.

- Rozsáhlá 73dílná sada nářadí v kompaktním boxu na nářadí Wera 2go 2 pro elektroinstalatéry při mobilním nasazení
- Kvalitní značkové nářadí výrobců Wera, Jung, KNIPEX, Lyra®, PICARD®, PUK® a Stabila®
- Wera Kraftform Kompakt Turbo i 1 Tool Finder (16dílná sada výměnných rukojetí a čepelí VDE) pro 4násobně vyšší rychlost šroubování a sada ráčen Wera 8100 SA 6 Zyklop Speed (1/4", 28dílná)
- Samonastavitelný otevřený klíč Joker 6004 S pro matice a šrouby od 10–13 mm (metrické) nebo 7/16"-1/2" (palcové)
- Se sekacím šroubovákem pro šroubování, sekání a dlabání, 4 šroubováky VDE – 2 z nich mají čepel z nerezové oceli pro zabránění tvorbě cizí rzi na nerezových objektech

Sada nářadí Wera 2go E 1 pro elektroinstalatéry



Code	EAN		
	4013288		
05134025001	221278	1 x Wera 2go 2 Kufr na nářadí	1
		1 x 8100 SA 6 Ráčnová sada Zyklop Speed, upínací část 1/4", metrická	
		1 x 950/9 Hex-Plus Multicolour HF 1 Sada zástrčných klíčů, metrická, BlackLaser, s přidržovací funkcí	
		1 x Kraftform Kompakt Turbo i 1 Tool Finder	
		1x 932 A Plochý šroubovák 1.2x7.0x125	
		1x 3162 i PH VDE Křížový šroubovák, nerezová ocel PH 2x100	
		1x 3165 i VDE PZ Křížový šroubovák, nerezová ocel PZ 2x100	
		1x 160 i VDE izolovaný plochý šroubovák 1.2x6.5x150	
		1x 160 iS VDE Plochý šroubovák izolovaný se sníženým průměrem čepele 0.6x3.5x100	
		1x 6004 Joker S samonastavitelný klíč 10-13x7/16"-1/2"x154	
		1 x Kombinované kleště KNIPEX 160 mm 01 06 160	
		1 x Odizolovací boční štípací kleště KNIPEX 14 26 160	
		1 x Půlkulaté kleště s břity KNIPEX (úzké ploché kleště) 26 16 200	
		1 x Instalátorské kleště KNIPEX Cobra® VDE Hightech, izolované, 87 26 250	
		1 x Nůž na kabely KNIPEX 98 52	
		1 x Univerzální odizolovací nástroj KNIPEX ErgoStrip® 16 95 01	
		1 x Malá oblouková pila PUK® 2200	
		1 x Značkovač do hlubokých otvorů Lyra® DRY PROFÍ 4494202	
		1 x Vodováha STABILA® Pocket Electric 17775	
		1 x Vodováha STABILA®, typ 70, 30 cm, 02281	
		1 x Dřevěný skládací metr STABILA®, typ 607, 2 m, světle žlutý, 01104	
		1 x Zámečnické kladivo PICARD® 400 g, německý vzor, 000101-0400	
		1 x Miska na sádku Jung, 127 mm, 946 127 00	
		1 x Malířská špachtle Jung s rukojetí z přírodního dřeva, 922 050 00	

Wera 2go SHK 1 Sada nářadí pro sanitární, topnou a klimatizační techniku

Kompaktní sada nářadí s nejdůležitějšími nástroji pro elektroinstalatéry s výrobky Wera, BESSEY®, KNIPEX, Lyra®, PICARD®, PUK® a Stabila®. Díky kompaktnímu zásobníku na nářadí ze systému Wera 2go je mobilita výrazně lepší.

- Rozsáhlá 30dílná sada nářadí v kompaktním boxu na nářadí Wera 2go 2 pro elektroinstalatéry při mobilním nasazení
- Kvalitní značkové nářadí od výrobců Wera, BESSEY®, KNIPEX, Lyra®, PICARD®, PUK® a Stabila®
- Otevřený/očkový klíč Joker 6002 s praktickou přidržovací funkcí kovové destičky na otevřené straně
- Se sekacím šroubovákem pro šroubování, sekání a dlabání, 4 šroubováky VDE – 2 z nich mají čepel z nerezové oceli pro zabránění tvorbě cizí rzi na nerezových objektech
- Ráčna Zyklop Metal 8004 C s přípojovacím rozměrem 1/2" (72 zubů, menší zpětný úhel otáčení 5°) s přepínací páčkou; štíhlá konstrukce pro stísněné montážní prostory
- Sada úhlových klíčů na šrouby s vnitřním šestihranem; profil Hex-Plus snižuje protáčení šroubů s vnitřním šestihranem

Wera 2go SHK 1 Sada nářadí pro sanitární, topnou a klimatizační techniku



Code	EAN	
	4013288	
05136071001	230300	1
		1x Wera 2go Container
		1x Wera 2go 6 Popruh
		1x Wera 2go 4 Kapsa na nářadí
		1x 932 A Plochý šroubovák 1,2x7,0x125
		1x 395 HO Šroubováky s nástrčným klíčem 10,0x90
		1x 395 HO Šroubováky s nástrčným klíčem 13,0x90
		1x 1060 i Plochý šroubovák s izolací VDE 0,6x3,5x100
		1x 1060 i Plochý šroubovák s izolací VDE 1,0x5,5x125
		1x 1062 i PH Křížový šroubovák Krafftform s izolací VDE PH 1x80
		1x 1062 i PH Křížový šroubovák Krafftform s izolací VDE PH 2x100
		1x 8004 C Ráčna Zyklop Metal s přepínací páčkou a upínací částí 1/2" 1/2"x281
		1x 8790 HMC Nástrčná hlavice Zyklop, upínací část 1/2" 10,0x37,0
		1x 8790 HMC Nástrčná hlavice Zyklop, upínací část 1/2" 13,0x37,0
		1x 8790 HMC Nástrčná hlavice Zyklop, upínací část 1/2" 17,0x37,0
		1x 8790 HMC Nástrčná hlavice Zyklop, upínací část 1/2" 19,0x37,0
		1x Belt C (textilní pás), 6dílný, neosazený 45,0x275,0
		1x 6002 Joker Oboustranný plochý klíč 10x13x167
		1x 6002 Joker Oboustranný plochý klíč 17x19x235
		1x 6002 Joker Oboustranný plochý klíč 24x27x280
		1x 6002 Joker Oboustranný plochý klíč 30x32x305
		1x 950/9 Hex-Plus 2
		1x 9529 C SB Stupňovitý montážní klíč 1/2" 10,0x88,0
		1x Instalátéřské kleště KNIPEX COBRA® 250mm 87 11 250
		1x Kombinované kleště KNIPEX 160 mm 03 01 160
		1x Odizolovací boční štípací kleště KNIPEX 14 26 160
		1x KNIPEX Profi-Key 001104 pro standardní uzavírací systémy
		1x Vodováha STABILA®, typ 70, 30 cm, 02281
		1x Dřevěný skládací metr STABILA®, typ 607, 2 m, světle žlutý, 01104
		1x Zámečnické kladivo PICARD® 400 g, německý vzor, 000101-0400
		1x Malá oblouková pila PUK® 2200
		1x Zavírací nůž BESSEY® DBKPH-EU
		1x Značkovač do hlubokých otvorů Lyra® DRY PROFI 4494202

Pás na suchý zip 1



Code	EAN		
05670446001	189448		1
		Pás na suchý zip 70 1x 50,0x70,0	

Pás na suchý zip 2



Code	EAN		
05670447001	189455		1
		Pás na suchý zip 120 1x 50,0x120,0	

Pás na suchý zip 3



Code	EAN		
05670448001	189462		1
		Pás na suchý zip 240 1x 50,0x240,0	





Bity



Systém Impaktor – pro extrémní požadavky na šroubovací nářadí

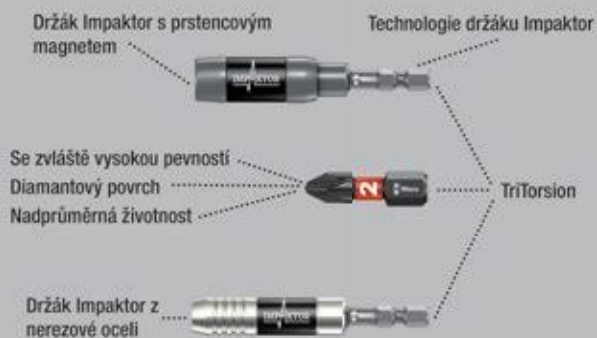

Technologie Impaktor zajišťuje nadprůměrnou životnost i při extrémních požadavcích. Vyšší třecí odpor díky hrubé vrstvě diamantových částic na špičce bitu zabraňuje vyklouznutí ze šroubu.

Zvlášť vhodné pro použití s běžnými impaktními/rázovými utahováky. Šestihran 1/4", vhodný pro držáky podle DIN ISO 1173-D 6,3.

851/1 IMP DC PH DIY Impaktor PH bity



Code	EAN		
05057615001	178695	+	851/1 IMP DC 10x PH 1x25
05057616001	157638	+	851/1 IMP DC 10x PH 2x25
05057617001	157645	+	851/1 IMP DC 10x PH 3x25

851/1 IMP DC SB Impaktor Bity



Code	EAN		
05073916001	158369	+	851/1 IMP DC 1x PH 2x25
05073917001	158376	+	851/1 IMP DC 1x PH 3x25

Bit-Box 15 Impaktor PH



Code	EAN		
05057752001	187918	+	851/1 IMP DC 15x PH 2x25

Kraftform Stainless – materiál z ušlechtilé oceli pro minimalizaci cizí rzi



Kvalitní bity z nerezové oceli na šrouby s křížovou drážkou. Nerezové nářadí Wera se vyrábí z nerezové oceli, čímž se zabraňuje přenosu nevzhledné cizí rzi. S torzní zónou: u torzních bitů jsou špičky utahovacích momentů tlumeny v torzní zóně. Předchází se tak předčasnému opotřebení, zvyšuje se životnost bitu. Šestihran 1/4", vhodný pro držáky podle DIN ISO 1173-D 6,3.

3851/1 TS Bity z nerezové oceli

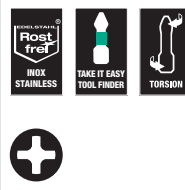

Code	EAN	+	mm	mm		
05071010001	110985	PH 1	25	1"		10
05071011001	110992	PH 2	25	1"		10
05071012001	111005	PH 3	25	1"		10

3851/1 TS SB Bity z nerezové oceli



Code	EAN			
	4013288			
05073610001	112132	+	3851/1 TS PH 1x PH 1x25	5
05073611001	112149	+	3851/1 TS PH 1x PH 2x25	5

Systém BiTorsion – pro dlouhou životnost



Tlumení menších zátěžových špiček v držáku.

Tlumení vyšších zátěžových špiček v bitu.

Žádné předčasné opotřebení z důvodu zátěžových špiček.

851/1 BDC Bity

Bity s miniaturními diamantovými částicemi na špičce bitu. Tyto částice zajišťují bezpečné uchycení v šroubu, redukovují potřebný přítlak a snižují nebezpečí sesmeknutí.

S torzní zónou pro zabránění deformace špičky bitu při vysokém zatížení. Díky tomu výrazné prodloužení životnosti produktu. Šestihran 1/4", vhodný pro držáky podle DIN ISO 1173-D 6,3.

851/1 BDC Bity



Code	EAN	+	mm	mm					
	4013288								
05056400001	033970	PH 1	25	1"					10
05056402001	033987	PH 2	25	1"					10
05056404001	033994	PH 3	25	1"					10

851/1 BDC SB Bity



Code	EAN	+							
	4013288								
05073332001	029324	+	851/1 BDC PH 1x PH 1x25						5
05073333001	029331	+	851/1 BDC PH 1x PH 2x25						5
05073334001	029348	+	851/1 BDC PH 1x PH 3x25						5
05073335001	029355	+	851/1 BDC PH 2x PH 2x25						5

851/1 BTH Bity

Kvalitní bity na šrouby Phillips s torzní zónou, do které je při zátěžových špičkách odvedena kinetická energie. Díky tomu výrazné prodloužení životnosti produktu. Velmi tvrdé provedení.

Šestihran 1/4", vhodný pro držáky podle DIN ISO 1173-D 6,3.

851/1 BTH Bity



Code	EAN	+	mm	mm					
	4013288								
05056410001	034243	PH 1	25	1"					10
05056412001	034250	PH 2	25	1"					10
05056414001	034267	PH 3	25	1"					10



851/1 BTZ Bity

S torzní zónou, do které je při zátěžových špičkách odvedena kinetická energie. S torzní zónou pro zabránění deformace špičky bitu při vysokém zatížení.

Díky tomu výrazné prodloužení životnosti produktu. Houževnaté provedení, pro univerzální použití. Šestihran 1/4", vhodný pro držáky podle DIN ISO 1173-D 6,3.

851/1 BTZ Bity



	EAN	+	□	□			
Code	4013288		mm				
05056420001	034458	PH 1	25	1"			10
05056422001	034465	PH 2	25	1"			10
05056424001	034472	PH 3	25	1"			10

Bit-Box 20 BTZ PH



Code	EAN	+				
05057751001	187956	+	851/1 BTZ PH 20x PH 2x25			10

Bity s diamantovým povrchem

Drobné diamantové částice, které jsou nanесeny na hrot nářadí, se doslova zakousnou do šroubu.

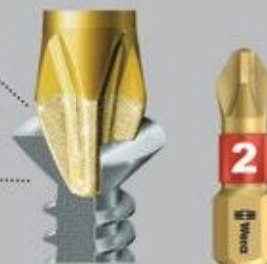

Bezpečné usazení bitu v hlavě šroubu.

Diamantová vrstva na špičce bitu zajišťuje bezpečné usazení v šroubu, redukuje potřebný přítlak a snižuje nebezpečí sesmeknutí.

Profilovaná verze se zvláště ostrými hranami, které např. odstraní barvu z nalakovaných profilů šroubů, a zajistí tak bezpečný přenos síly mezi bitem a šroubem.

Šestihran 1/4", vhodný pro držáky podle DIN ISO 1173-D 6,3.

851/1 A Bity

Velmi tvrdé provedení. Profilovaná verze. Šestihran 1/4", vhodný pro držáky podle DIN ISO 1173-D 6,3.

851/1 A Bity



	EAN	+	□	□	∅		
Code	4013288		mm		mm		
05134919001	099976	PH 1	25	1"	4,5		10
05134920001	099983	PH 2	25	1"	6,0		10
05134921001	099990	PH 3	25	1"	-		10

851/1 RDC Bity

Se zúženým průměrem stopky na hluboko uložené šrouby. Zapuštění šroubů bez poškození povrchu. Speciálně pro montáž sádkokartonu.

Diamantová vrstva zajišťuje bezpečné uchycení v šroubu, redukuje potřebný přítlak a snižuje nebezpečí sesmeknutí. Šestihran 1/4", vhodný pro držáky podle DIN ISO 1173-D 6,3.

851/1 RDC Bity



	EAN	+	□	□	∅		
Code	4013288		mm		mm		
05135008001	032904	PH 2	25	1"	4,2		10

851/1 RH Bity

Se zúženým průměrem stopky na hluboko uložené šrouby. Zapuštění šroubů bez poškození povrchu. Houževnaté provedení, pro univerzální použití. Šestihran 1/4", vhodný pro držáky podle DIN ISO 1173-D 6,3.

851/1 RH Bity



	EAN	+	⌀	ℓ	ℓ	⊘			
Code	4013288		mm			mm			
05346281001	107176	PH 2	25	1"	4,2				10

851/1 RZ Bity

Se zúženým průměrem stopky na hluboko uložené šrouby. Houževnaté provedení, pro univerzální použití.

Šestihran 1/4", vhodný pro držáky podle DIN ISO 1173-D 6,3.

851/1 RZ Bity



	EAN	+	⌀	ℓ	ℓ	⊘			
Code	4013288		mm			mm			
05135009001	032799	PH 2	25	1"	4,2				10

851/1 RZ SB Bity



Code	EAN	+							
05135005001	038456								
			851/1 RZ PH						
			2x PH 2x25						5

851/1 TH Bity

Zapuštění šroubů bez poškození povrchu. Díky torznímu tvaru jsou tlumeny špičky utahovacích momentů. Předchází se tak předčasnému opotřebení, zvyšuje se životnost bitu. Velmi tvrdé provedení. Šestihran 1/4", vhodný pro držáky podle DIN ISO 1173-D 6,3.

851/1 TH Bity



	EAN	+	⌀	ℓ	ℓ	⊘			
Code	4013288		mm						
05056605001	013545	PH 1	25	1"					10
05056610001	013552	PH 2	25	1"					10
05056625001	013569	PH 3	25	1"					10

851/1 TiN Bity

Velmi tvrdá titan-nitridová vrstva (TiN) pro dlouhodobé zatížení, např. při sériovém šroubování. Šestihran 1/4", vhodný pro držáky podle DIN ISO 1173-D 6,3.

851/1 TiN Bity



	EAN	+	⌀	ℓ	ℓ	⊘			
Code	4013288		mm						
05480172001	040992	PH 2	25	1"					10



851/1 TZ Bity

- Houževnaté provedení, pro univerzální použití
- Torzní tvar proti předčasnému opotřebení

851/1 TZ Bity



Code	EAN	+	mm	1"				
05056505001	013606	PH 1	25	1"				10
05056510001	013613	PH 2	25	1"				10
05056525001	013620	PH 3	25	1"				10

851/1 TZ SB Bity



Code	EAN	+						
05073323001	029249	+	851/1 TZ PH	2x PH 1x25				5
05073324001	029256	+	851/1 TZ PH	2x PH 2x25				5
05073325001	029263	+	851/1 TZ PH	2x PH 3x25				5
05073326001	029270	+	851/1 TZ PH	1x PH 1x25; 1x PH 2x25; 1x PH 3x25				5

853/1 TZ ACR® Bity

S torzní zónou, do které je při zátěžových špičkách odvedena kinetická energie. Díky tomu výrazné prodloužení životnosti produktu.

S hrubým žebrováním (Anti Cam-Out Ribs, ACR) proti vyklouznutí ze šroubu. Houževnaté provedení, pro univerzální použití. Šestihran 1/4", vhodný pro držáky podle DIN ISO 1173-D 6,3.

853/1 TZ ACR® Bity



Code	EAN	+	mm	1"				
05056662001	014405	PH 2	25	1"				10

851/1 Z Bity

- Houževnaté provedení, pro univerzální použití

851/1 Z Bity



Code	EAN	+	mm	1"				
05056500001	013323	PH 0	25	1"				10
05072070001	013453	PH 1	25	1"				10
05056507001	013330	PH 1	50	2"				10
05072072001	013460	PH 2	25	1"				10
05056515001	013347	PH 2	32	1 1/4"				10
05056520001	013354	PH 2	50	2"				10
05072074001	013477	PH 3	25	1"				10
05134905001	094858	PH 3	50	2"				10
05056535001	013378	PH 4	32	1 1/4"				10

851/1 Z SB Bity



Code	EAN	+						
05073304001	029058	+	851/1 Z PH	2x PH 1x25				5
05073305001	029065	+	851/1 Z PH	2x PH 2x25				5
05073306001	029072	+	851/1 Z PH	2x PH 3x25				5
05073307001	029089	+	851/1 Z PH	1x PH 1x25; 1x PH 2x25; 1x PH 3x25				5

851/1 Z DIY Bity



Code	EAN	+						
05072400001	115737	+	851/1 Z PH	10x PH 1x25				1
05072401001	115744	+	851/1 Z PH	10x PH 2x25				1
05072402001	115751	+	851/1 Z PH	10x PH 3x25				1

851/1 Z DIY 100 Bity



Code		EAN			
		4013288			
05072441001	138477	+	851/1 Z PH	100x PH 2x25	1

Bit-Box 20 PH



Code		EAN			
		4013288			
05057750001	188014	+	851/1 Z PH	20x PH 2x25	20

851/1 J Bity

Bity na šrouby Phillips, optimalizované na asijské PH šrouby. Podobné šroubům Camera. Houževnaté provedení, pro univerzální použití. Šestihran 1/4", vhodný pro držáky podle DIN ISO 1173-D 6,3.

851/1 J Bity



Code	EAN	+	□	□	∅		
	4013288		mm	1"	mm		
05135040001 ¹⁾	112569	PH 00	25	1"	2,0		10
05135041001 ²⁾	112576	PH 0	25	1"	2,5		10

¹⁾Velikost 00 dle JCIS 00 (Japanese Camera Industrial Standard) modifikovaná
²⁾Velikost 0 dle JCIS 0 (Japanese Camera Industrial Standard) modifikovaná

Systém Impaktor – pro extrémní požadavky na šroubovací nářadí

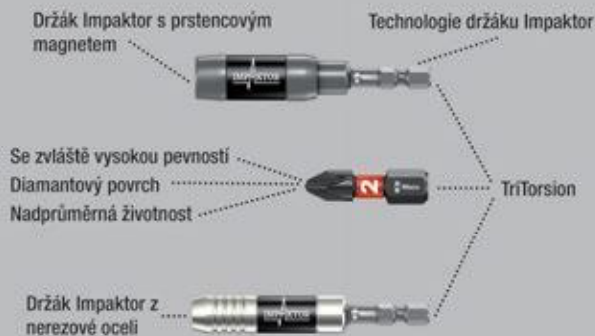

Technologie Impaktor zajišťuje nadprůměrnou životnost i při extrémních požadavcích. Vyšší třecí odpor díky hrubé vrstvě diamantových částic na špičce bitu zabraňuje vyklouznutí ze šroubu.

Zvláště vhodné pro použití s běžnými impaktními/rázovými utahováký. Šestihran 1/4", vhodný pro držáky podle DIN ISO 1173-F 6,3.

851/4 IMP DC PH DIY Impaktor PH bity



Code		EAN			
		4013288			
05057656001	157652	+	851/4 IMP DC	5x PH 2x50	1
05057657001	157669	+	851/4 IMP DC	5x PH 3x50	1



851/4 IMP DC SB Impaktor Bity



Code	EAN			
	4013288			
05073956001	158482		851/4 IMP DC 1x PH 2x50	5
05073957001	158499		851/4 IMP DC 1x PH 3x50	5

Kraftform Stainless – materiál z ušlechtilé oceli pro minimalizaci cizí rzi



Kvalitní bity z nerezové oceli na šrouby s křížovou drážkou. Nerezové nářadí Wera se vyrábí z nerezové oceli, čímž se zabraňuje přenosu nevzhledné cizí rzi. Šestihran 1/4", vhodný pro držáky podle DIN ISO 1173-F 6,3.

3851/4 Bity z nerezové oceli



Code	EAN		⌀	ℓ					
	4013288		mm						
05071081001	115485	PH 1	89	3 1/2"					10
05071082001	115492	PH 2	89	3 1/2"					10
05071083001	115508	PH 3	89	3 1/2"					10

Systém BiTorsion – pro dlouhou životnost



Tlumení menších zátěžových špiček v držáku.

Tlumení vyšších zátěžových špiček v bitu.

Žádné předčasné opotřebení z důvodu zátěžových špiček.

851/4 BDC Bity

Torzni bity s miniaturními diamantovými částicemi na špičce bitu. Tyto částice zajišťují bezpečné uchycení v šroubu, redukcí potřebný přitlak a snižují nebezpečí sesmeknutí.

S torzní zónou, do které je při zátěžových špičkách odvedena kinetická energie. Díky tomu výrazně prodloužení životnosti produktu. Šestihran 1/4", vhodný pro držáky podle DIN ISO 1173-F 6,3.

851/4 BDC Bity



Code	EAN		⌀	ℓ					
	4013288		mm						
05059530001	034090	PH 1	50	2"					10
05059532001	034106	PH 2	50	2"					10
05059534001	034113	PH 3	50	2"					10

851/4 BTH Bity

Torzni bity s torzní zónou, do které je při zátěžových špičkách odvedena kinetická energie. Díky tomu výrazné prodloužení životnosti produktu.

Velmi tvrdé provedení. Šestihran 1/4", vhodný pro držáky podle DIN ISO 1173-F 6,3.

851/4 BTH Bity



	EAN	+	⌀	ℓ				
Code	4013288		mm					
05059540001	034304	PH 1	50	2"				10
05059542001	034311	PH 2	50	2"				10
05059544001	034328	PH 3	50	2"				10

851/4 BTZ Bity

Torzni bity s torzní zónou, do které je při zátěžových špičkách odvedena kinetická energie. Díky tomu výrazné prodloužení životnosti produktu.

Houževnaté provedení, pro univerzální použití. Šestihran 1/4", vhodný pro držáky podle DIN ISO 1173-F 6,3.

851/4 BTZ Bity



	EAN	+	⌀	ℓ				
Code	4013288		mm					
05059550001	034571	PH 1	50	2"				10
05059552001	034588	PH 2	50	2"				10
05059554001	034595	PH 3	50	2"				10

851/4 RH Bity s redukováním průměrem

Se zúženým průměrem stopky na hluboko uložené šrouby, díky tomu zapuštění šroubů bez poškození povrchu.

Profilovaná verze. Velmi tvrdé. Šestihran 1/4", vhodný pro držáky podle DIN ISO 1173-F 6,3.

851/4 RH Bity s redukováním průměrem



	EAN	+	⌀	ℓ	ℓ	⌀		
Code	4013288		mm			mm		
05380161001	157065	PH 2	50	2"	4,2			10

851/4 A Bity

S profilem s ostrými hranami, který např. odstraní barvu z nala-kovaných profilů šroubů, a zajistí tak bezpečný přenos síly mezi bitem a šroubem. Velmi tvrdé provedení.

Šestihran 1/4", vhodný pro držáky podle DIN ISO 1173-F 6,3.

851/4 A Bity



	EAN	+	⌀	ℓ	ℓ	⌀		
Code	4013288		mm			mm		
05134929001	105165	PH 0	50	2"	3			10
05134906001	105141	PH 0	70	2 3/4"	3			10
05134907001	105172	PH 0	89	3 1/2"	3			10
05134930001	100009	PH 1	50	2"	4,5			10
05134370001	037831	PH 1	70	2 3/4"	4,5			10
05134372001	037855	PH 1	89	3 1/2"	4,5			10
05134931001	100016	PH 2	50	2"	6			10
05134371001	037848	PH 2	70	2 3/4"	6			10
05134373001	037862	PH 2	89	3 1/2"	6			10
05134910001 ¹⁾	105202	PH 2	152	6"	6			10
05134911001 ²⁾	105219	PH 2	152	6"	6			10
05134932001	100023	PH 3	50	2"	-			10
05134913001	105233	PH 3	70	2 3/4"	8			10
05134914001	105240	PH 3	89	3 1/2"	8			10
05134915001	105257	PH 3	152	6"	8			10
05160983001	106575	PH 4	50	2"	10			10

¹⁾ Délka šestihranu upínací části 100 mm

²⁾ Délka šestihranu 20 mm



851/4 R Bity s redukováním průměrem

Bity se zúženým průměrem stopky na hluboko uložené šrouby, díky tomu zapuštění šroubů bez poškození povrchu. Profilovaná verze. Velmi tvrdé.

Šestihran 1/4", vhodný pro držáky podle DIN ISO 1173-F 6,3.

851/4 R Bity s redukováním průměrem



Code	EAN	+	mm	mm	mm		
05160899001	105547	PH 2	50	2"	3,0		10
05160896001	105554	PH 2	152	6"	3,0		10

851/4 TH Bity

S torzní zónou, do které je při zátěžových špičkách odvedena kinetická energie. Díky tomu výrazné prodloužení životnosti produktu. Velmi tvrdé. Šestihran 1/4", vhodný pro držáky podle DIN ISO 1173-F 6,3.

851/4 TH Bity



Code	EAN	+	mm	mm			
05059855001	013897	PH 1	50	2"			10
05059860001	013903	PH 2	50	2"			10
05059865001	013910	PH 3	50	2"			10

851/4 TZ Bity

Bity s torzní zónou, do které je při zátěžových špičkách odvedena kinetická energie. Díky tomu výrazné prodloužení životnosti produktu. Houževnaté provedení, pro univerzální použití. Šestihran 1/4", vhodný pro držáky podle DIN ISO 1173-F 6,3.

851/4 TZ Bity



Code	EAN	+	mm	mm			
05059805001	013927	PH 1	50	2"			10
05059810001	013934	PH 2	50	2"			10
05059815001	013941	PH 3	50	2"			10

851/4 TZ SB Bity



Code	EAN			
	4013288			
05134380001	037947	+	851/4 TZ PH 2x PH 1x50	3
05134381001	037954	+	851/4 TZ PH 2x PH 2x50	3
05134382001	037961	+	851/4 TZ PH 2x PH 3x50	3

851/4 Z Bity

Houževnaté provedení, pro univerzální použití. Šestihran 1/4", vhodný pro držáky podle DIN ISO 1173-F 6,3.

851/4 Z Bity



Code	EAN	+	mm	mm	mm		
05059755001	013781	PH 1	70	2 3/4"	4,5		10
05059760001	013798	PH 1	89	3 1/2"	4,5		10
05059765001	031044	PH 1	127	5"	4,5		10
05059766001	031051	PH 1	152	6"	4,5		10
05059770001	013804	PH 2	70	2 3/4"	6,0		10
05059775001	013811	PH 2	89	3 1/2"	6,0		10
05059780001	013828	PH 2	110	4 3/8"	6,0		10
05059785001	030474	PH 2	127	5"	6,0		10
05059786001	031068	PH 2	152	6"	6,0		10
05059790001	013835	PH 3	70	2 3/4"	-		10
05059795001	013842	PH 3	89	3 1/2"	-		10
05059800001	013859	PH 3	110	4 3/8"	-		10
05059802001	031075	PH 3	152	6"	-		10

851/4 J Bity

Bity, optimalizované na asijské PH šrouby. Zejména pro použití u šroubů s velmi malými rozměry podle normy Japanese Camera Industrial Standard.

Houževnaté provedení, pro univerzální použití. Šestihran 1/4", vhodný pro držáky podle DIN ISO 1173-F 6,3.

851/4 J Bity



	EAN	+	⌈	⌋	∅			
Code	4013288		mm		mm			
05135530001 ¹⁾	113252	PH 00	50	2"	2,0			10
05380200001 ¹⁾	156204	PH 00	89	3 1/2"	2,0			10
05135531001 ²⁾	113269	PH 0	50	2"	2,5			10
05380201001 ²⁾	156211	PH 0	89	3 1/2"	2,5			10
05135532001	113276	PH 1	50	2"	4,5			10
05380202001	156228	PH 1	89	3 1/2"	4,5			10

¹⁾Optimalizované na asijské PH šrouby

²⁾Velikost 0 dle JICIS 0 (Japanese Camera Industrial Standard) modifikovaná

851/4 Z SB Bity



Code	EAN							
	4013288							
05073520001	105875	+	851/4 Z PH 1x PH 1x89					5
05136305001	213839	+	851/4 Z PH 1x PH 1x152					3
05073521001	105882	+	851/4 Z PH 1x PH 2x89					5
05136306001	213846	+	851/4 Z PH 1x PH 2x152					3
05073522001	105899	+	851/4 Z PH 1x PH 3x89					5
05136307001	213853	+	851/4 Z PH 1x PH 3x152					3

853/4 Bity ACR® s bužírkou, magnetizované

Bity, s hrubým žebrováním (Anti Cam-Out Ribs, ACR) proti vyklouznutí ze šroubu, permanentně magnetizované, díky čemuž drží šrouby bezpečně na špičce bitu; s plastovým opláštěním, které chrání montované díly při šroubování před poškozením, houževnaté provedení, pro univerzální použití.

Šestihran 1/4", vhodný pro držáky podle DIN ISO 1173-F 6,3.

853/4 Bity ACR® SL s bužírkou, magnetizované



	EAN	+	⌈	⌋	∅			
Code	4013288		mm		mm			
05323780001	165190	PH 2	50	2"	5,2			40
05323781001	165206	PH 2	90	3 1/2"	5,2			40
05203913001	163189	PH 2	150	6"	5,2			40
05203914001	163196	PH 2	200	8"	5,2			60

853/4 ACR® Bity

S torzní zónou, do které je při zátěžových špičkách odvedena kinetická energie. Díky tomu výrazně prodloužení životnosti produktu.

S hrubým žebrováním (Anti Cam-Out Ribs, ACR) proti vyklouznutí ze šroubu. Houževnaté provedení, pro univerzální použití. Šestihran 1/4", vhodný pro držáky podle DIN ISO 1173-F 6,3.

853/4 ACR® Bity



	EAN	+	⌈	⌋	∅			
Code	4013288		mm		mm			
05346286001	105578	PH 2	50	2"	5,2			10



853/4 Bity Harpoon ACR®

Se zúženým průměrem stopky na hluboko uložené šrouby. Zapuštění šroubů bez poškození povrchu. S hrubým žebrováním (Anti Cam-Out Ribs, ACR) proti vyklouznutí ze šroubu.

Houževnaté provedení, pro univerzální použití. Šestihran 1/4", vhodný pro držáky podle DIN ISO 1173-F 6,3.

853/4 Bity Harpoon ACR®



	EAN	+	mm	mm	mm		
Code	4013288		mm		mm		
05160901001	105592	PH 2	50	2"	3,3		10
05160895001	105608	PH 2	70	2 3/4"	3,3		10
05160908001	105615	PH 2	152	6"	3,3		10

851/0 Micro bity pro šrouby Phillips

- Připojovací rozměr šestihranu 4 mm

851/0 Micro bity pro šrouby Phillips



	EAN	+	mm	mm	mm		
Code	4013288		mm		mm		
05058119001	234568	PH 000	30	1 3/16"	1,5		10
05058120001	188687	PH 00	30	1 3/16"	2,5		10
05058121001 ¹⁾	188694	PH 0	30	1 3/16"	2,5		10
05058122001	234575	PH 1	30	1 3/16"	2,5		10

¹⁾Velikost 0 dle JCIS 0 (Japanese Camera Industrial Standard) modifikovaná

851/2 Z Bity

Houževnaté bity pro univerzální použití. Šestihran 5/16", vhodný pro držáky podle DIN ISO 1173-D 8.

851/2 Z Bity



	EAN	+	mm	mm	mm		
Code	4013288		mm		mm		
05057705001	013668	PH 1	32	1 1/4"	4,5		10
05057710001	013675	PH 2	32	1 1/4"	6,0		10
05057715001	013682	PH 3	32	1 1/4"	7,6		10
05057720001	013699	PH 4	32	1 1/4"	-		10

851/11 Bity

Houževnaté bity, pro univerzální použití. Se závitovým připojením M 4.

851/11 Bity



	EAN	+	mm	mm	mm		
Code	4013288		mm		mm		
05065081001	014245	PH 2	33	1 1/4"	6,0		5

851/12 Bity

Houževnaté bity pro univerzální použití. Závitové připojení M 5.

851/12 Bity



	EAN	+	mm	mm	mm		
Code	4013288		mm		mm		
05065110001	014252	PH 2	33	1 1/4"	7,0		5
05065112001	014269	PH 2	35	1 3/8"	7,0		5
05065114001	014276	PH 2	44,5	1 3/4"	6,0		5

851/16 Bity

Houževnaté provedení, pro univerzální použití. Závitové připojení #10-32 UNF.

851/16 Bity



	EAN	+	mm	mm	mm		
Code	4013288		mm		mm		
05065197001	014351	PH 2	44,5	1 3/4"	6,0		5

851/9 C J PH Bity, Halfmoon

Sřipojovacím rozměrem Halfmoon 4 mm. Optimalizované pro japonské PH šrouby. Tvrdé provedení.

851/9 C J PH Bity, Halfmoon



	EAN	+	mm	mm	mm	mm	mm	
Code	4013288		mm		mm	mm		
05134605001 ¹⁾	190444	PH 000	44	1 47/64"	1,5	20	25/32"	10
05135270001 ¹⁾	112729	PH 00	44	1 47/64"	1,8	20	25/32"	10
05135271001 ¹⁾	112736	PH 00	64	2 33/64"	1,8	20	25/32"	10
05135272001 ²⁾	112743	PH 0	44	1 47/64"	1,8	20	25/32"	10
05135273001 ²⁾	112750	PH 0	64	2 33/64"	1,8	20	25/32"	10
05135276001 ¹⁾	112781	PH 1	44	1 47/64"	3,0	20	25/32"	10
05135277001 ¹⁾	112798	PH 1	64	2 33/64"	3,0	20	25/32"	10

¹⁾Optimalizované na asijské PH šrouby

²⁾Velikost 0 dle JCIS 0 (Japanese Camera Industrial Standard) modifikovaná

851/21J Bity

S přípojovacím rozměrem HIOS 4 mm. Optimalizované pro japonské PH šrouby. Tvrdé provedení.

851/21J Bity



Code	EAN	+	mm	mm	mm		
05135280001 ¹⁾	112804	PH 00	40	1 9/16"	1,8		10
05135281001 ¹⁾	112811	PH 00	60	2 3/8"	1,8		10
05135284001 ²⁾	112828	PH 0	40	1 9/16"	1,8		10
05135285001 ²⁾	112835	PH 0	60	2 3/8"	1,8		10

¹⁾Velikost 00 dle JCIS 00 (Japanese Camera Industrial Standard) modifikovaná

²⁾Velikost 0 dle JCIS 0 (Japanese Camera Industrial Standard) modifikovaná

Systém Impaktor – pro extrémní požadavky na šroubovací nářadí

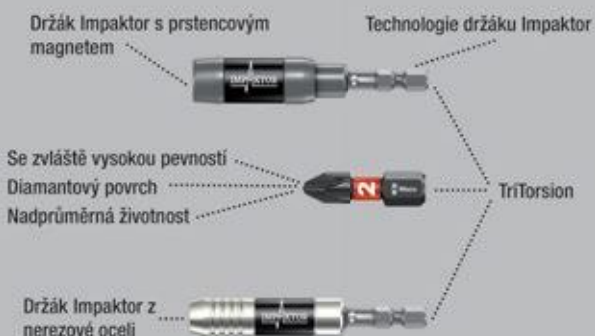

Kvalitní bity na šrouby Pozidriv. Technologie Impaktor zajišťuje nadprůměrnou životnost i při extrémních požadavcích. Vyšší třecí odpor díky hrubé vrstvě diamantových částic na špičce bitu zabraňuje vyklouznutí ze šroubu.

Zvláště vhodné pro použití s běžnými impaktními/rázovými utahováký. Šestihran 1/4", vhodný pro držáky podle DIN ISO 1173-D 6,3.

855/1 IMP DC PZ DIY Impaktor bity



Code	EAN	+		
05057620001	178718	+	855/1 IMP DC	1
05057621001	157676	+	855/1 IMP DC	1
05057622001	157683	+	855/1 IMP DC	1

855/1 IMP DC SB Impaktor Bity



Code	EAN	+		
05073921001	158383	+	855/1 IMP DC	5
05073922001	158390	+	855/1 IMP DC	5

Bit-Box 15 Impaktor PZ



Code	EAN	+		
05057763001	187901	+	855/1 IMP DC	10



Kraftform Stainless – materiál z ušlechtilé oceli pro minimalizaci cizí rzi



Kvalitní bity z nerezové oceli na šrouby Pozidriv. Nerezové nářadí Wera se vyrábí z nerezové oceli, čímž se zabraňuje přenosu nevzhledné cizí rzi. S torzní zónou: u torzních bitů jsou špičky utahovacích momentů tlumeny v torzní zóně.

Předchází se tak předčasnému opotřebení, zvyšuje se životnost bitu. Šestihran 1/4", vhodný pro držáky podle DIN ISO 1173-D 6,3.

3855/1 TS Bity z nerezové oceli



	EAN		⌀	ℓ				
Code	4013288		mm					
05071020001	111012	PZ 1	25	1"				10
05071021001	111029	PZ 2	25	1"				10
05071022001	111036	PZ 3	25	1"				10

3855/1 TS SB Bity z nerezové oceli



Code	EAN							
	4013288							
05073613001	112101		3855/1 TS PZ	1x PZ 1x25				5
05073614001	112118		3855/1 TS PZ	1x PZ 2x25				5
05073615001	112125		3855/1 TS PZ	1x PZ 3x25				5

Systém BiTorsion – pro dlouhou životnost



855/1 BDC Bity

Torzní bity s miniaturními diamantovými částicemi na špičce bitu. Tyto částice zajišťují bezpečné uchycení v šroubu, redukuje potřebný přítlak a snižují nebezpečí sesmeknutí.

S torzní zónou, do které je při zátěžových špičkách odvedena kinetická energie. Díky tomu výrazně prodloužení životnosti produktu. Šestihran 1/4", vhodný pro držáky podle DIN ISO 1173-D 6,3.

855/1 BDC Bity



	EAN		⌀	ℓ				
Code	4013288		mm					
05056700001	034007	PZ 1	25	1"				10
05056702001	034014	PZ 2	25	1"				10
05056704001	034021	PZ 3	25	1"				10

855/1 BDC SB Bity



Code	EAN			
	4013288			
05073336001	029362		855/1 BDC PZ 1x PZ 1x25	5
05073337001	029379		855/1 BDC PZ 1x PZ 2x25	5
05073338001	029386		855/1 BDC PZ 1x PZ 3x25	5
05073339001	029393		855/1 BDC PZ 2x PZ 2x25	5

855/1 BTH Bity

Torzni bity s torzni zónou, do které je při zátěžových špičkách odvedena kinetická energie.

Díky tomu výrazné prodloužení životnosti produktu. S vhodným držákem nejlepší životnost. Velmi tvrdé provedení.

Šestihran 1/4", vhodný pro držáky podle DIN ISO 1173-D 6,3.

855/1 BTH Bity



Code	EAN								
	4013288		mm						
05056710001	034274	PZ 1	25	1"					10
05056712001	034281	PZ 2	25	1"					10
05056714001	034298	PZ 3	25	1"					10

Bit-Box 20 BTH PZ



Code	EAN				
	4013288				
05057762001	187963		855/1 BTH PZ 20x PZ 2x25		10

855/1 BTZ Bity

Torzni bity s torzni zónou, do které je při zátěžových špičkách odvedena kinetická energie.

Díky tomu výrazné prodloužení životnosti produktu. Houževnaté, univerzální použití.

Šestihran 1/4", vhodný pro držáky podle DIN ISO 1173-D 6,3.

855/1 BTZ Bity



Code	EAN								
	4013288		mm						
05056720001	034489	PZ 1	25	1"					10
05056722001	034496	PZ 2	25	1"					10
05056724001	034502	PZ 3	25	1"					10

Bit-Box 20 BTZ PZ



Code	EAN				
	4013288				
05057761001	187970		855/1 BTZ PZ 20x PZ 2x25		10



855/1 RZ Bity

Bity na šrouby Pozidriv. Zúžený průměr stopky na hluboko uložené šrouby. Zapuštění šroubů bez poškození povrchu. Speciálně pro montáž sádkkartonu. Vhodné na rychlořezné šrouby Pozidriv. Šestihran 1/4", vhodný pro držáky podle DIN ISO 1173-D 6,3.

855/1 RZ Bity



	EAN	★	⌀	⌀	⌀		
Code	4013288		mm		mm		
05135017001	175311	PZ 1	25	1"	4,2		10
05135003001	096739	PZ 2	25	1"	4,2		10

855/1 TH Bity

Bity s torzní zónou, do které je při zátěžových špičkách odvedena kinetická energie. Díky tomu výrazné prodloužení životnosti produktu. Velmi tvrdé. Šestihran 1/4", vhodný pro držáky podle DIN ISO 1173-D 6,3.

855/1 TH Bity



	EAN	★	⌀	⌀			
Code	4013288		mm				
05056910001	014740	PZ 1	25	1"			10
05056915001	014757	PZ 2	25	1"			10
05056925001	014764	PZ 3	25	1"			10

855/1 TH SB Bity



	EAN	★					
Code	4013288						
05073370001	029638	★	855/1 TH PZ 2x PZ 1x25				5
05073371001	029645	★	855/1 TH PZ 2x PZ 2x25				5
05073372001	029652	★	855/1 TH PZ 2x PZ 3x25				5
05073373001	029669	★	855/1 TH PZ 1x PZ 1x25; 1x PZ 2x25; 1x PZ 3x25				5

855/1 TiN Bity

Bity s velmi tvrdou titan-nitridovou vrstvou (TiN) pro dlouhodobé zatížení, např. při sériovém šroubování. Šestihran 1/4", vhodný pro držáky podle DIN ISO 1173-D 6,3.

855/1 TiN Bity



	EAN	★	⌀	⌀			
Code	4013288		mm				
05480222001	041029	PZ 2	25	1"			10

855/1 TZ Bity

Bity s torzní zónou proti předčasnému opotřebení. Houževnaté provedení, pro univerzální použití. Šestihran 1/4", vhodný pro držáky podle DIN ISO 1173-D 6,3.

855/1 TZ Bity



	EAN	★	⌀	⌀			
Code	4013288		mm				
05056810001	014801	PZ 1	25	1"			10
05056815001	014818	PZ 2	25	1"			10
05056825001	014825	PZ 3	25	1"			10

855/1 Z Bity

Houževnaté provedení, pro univerzální použití. Šestihran 1/4", vhodný pro držáky podle DIN ISO 1173-D 6,3.

855/1 Z Bity



	EAN	★	⌀	⌀			
Code	4013288		mm				
05056805001	014535	PZ 0	25	1"			10
05072080001	014658	PZ 1	25	1"			10
05056812001	014542	PZ 1	50	2"			10
05072082001	014665	PZ 2	25	1"			10
05056820001	014559	PZ 2	50	2"			10
05072084001	014672	PZ 3	25	1"			10
05056835001	014573	PZ 4	32	1 1/4"			10

855/1 Z SB Bity



Code	EAN			
05073308001	029096	+	855/1 Z PZ 2x PZ 1x25	5
05073309001	029102	+	855/1 Z PZ 2x PZ 2x25	5
05073310001	029119	+	855/1 Z PZ 2x PZ 3x25	5
05073380001	029621	+	855/1 Z PZ 1x PZ 4x32	5
05073311001	029126	+	855/1 Z PZ 1x PZ 1x25; 1x PZ 2x25; 1x PZ 3x25	5

855/1 Z DIY Bity



Code	EAN			
05072403001	115768	+	855/1 Z PZ 10x PZ 1x25	1
05072404001	115775	+	855/1 Z PZ 10x PZ 2x25	1
05072405001	115782	+	855/1 Z PZ 10x PZ 3x25	1

855/1 Z DIY 100 Bity



Code	EAN			
05072443001	138484	+	855/1 Z PZ 100x PZ 1x25	1
05072444001	138491	+	855/1 Z PZ 100x PZ 2x25	1

Bit-Box 20 PZ



Code	EAN			
05057760001	188052	+	855/1 Z PZ 20x PZ 2x25	20

Systém Impaktor – pro extrémní požadavky na šroubovací nářadí

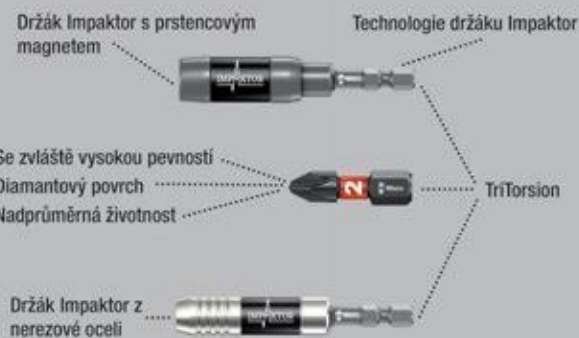

Kvalitní bity na šrouby Pozidriv. Technologie Impaktor zajišťuje nadprůměrnou životnost i při extrémních požadavcích. Vyšší třecí odpor díky hrubé vrstvě diamantových částic na špičce bitu zabraňuje vyklouznutí ze šroubu.

Zvlášť vhodné pro použití s běžnými impaktními/rázovými utahovákami. Šesthran 1/4", vhodný pro držáky podle DIN ISO 1173-F 6,3.

855/4 IMP DC PZ DIY Impaktor bity



Code	EAN			
05057661001	157690	+	855/4 IMP DC 5x PZ 2x50	1
05057662001	157706	+	855/4 IMP DC 5x PZ 3x50	1

855/4 IMP DC Impaktor Bity SB



Code	EAN			
	4013288			
05073961001	158505	855/4 IMP DC	1x PZ 2x50	5
05073962001	158512	855/4 IMP DC	1x PZ 3x50	5

Kraftform Stainless – materiál z ušlechtilé oceli pro minimalizaci cizí rzi

Materiál z nerezové oceli k zabránění vzniku cizí rzi.

Vakuově kalené nářadí - vhodné do každé dílny.



Kvalitní bity z nerezové oceli na šrouby Pozidriv. Nerezové nářadí Wera se vyrábí z nerezové oceli, čímž se zabraňuje přenosu nevzhledné cizí rzi.

Šestihran 1/4", vhodný pro držáky podle DIN ISO 1173-F 6,3.

3855/4 Bity z nerezové oceli



Code	EAN		mm				
	4013288						
05071084001	115515	PZ 1	89	3 1/2"			10
05071085001	115522	PZ 2	89	3 1/2"			10
05071086001	115539	PZ 3	89	3 1/2"			10

Systém BiTorsion – pro dlouhou životnost



Tlumení menších zátěžových špiček v držáku.



Tlumení vyšších zátěžových špiček v bitu.



Žádné předčasné opotřebení z důvodu zátěžových špiček.

855/4 BDC Bity

Bity s miniaturními diamantovými částicemi na špičce bitu. Tyto částice zajišťují bezpečné uchycení v šroubu, redukcují potřebný přítlak a snižují nebezpečí sesmeknutí.

S torzní zónou, do které je při zátěžových špičkách odvedena kinetická energie. Díky tomu výrazné prodloužení životnosti produktu. Šestihran 1/4", vhodný pro držáky podle DIN ISO 1173-F 6,3.

855/4 BDC Bity



Code	EAN		mm				
	4013288						
05059900001	034120	PZ 1	50	2"			10
05059902001	034137	PZ 2	50	2"			10
05059904001	034144	PZ 3	50	2"			10

855/4 BTH Bity

Torzní bity s torzní zónou, do které je při zátěžových špičkách odvedena kinetická energie. Díky tomu výrazné prodloužení životnosti produktu.

S vhodným držákem nejlepší životnost. Velmi tvrdé provedení. Šestihran 1/4", vhodný pro držáky podle DIN ISO 1173-F 6,3.

855/4 BTH Bity



Code	EAN		mm				
	4013288						
05059910001	034335	PZ 1	50	2"			10
05059912001	034342	PZ 2	50	2"			10
05059914001	034359	PZ 3	50	2"			10

855/4 BTZ Bity

Torzni bity s torzní zónou, do které je při zátěžových špičkách odvedena kinetická energie. Díky tomu výrazné prodloužení životnosti produktu.

Houževnaté provedení, pro univerzální použití. Šestihran 1/4", vhodný pro držáky podle DIN ISO 1173-F 6,3.

855/4 BTZ Bity



	EAN		⌀	ℓ			
Code	4013288		mm				
05059920001	034601	PZ 1	50	2"			10
05059922001	034618	PZ 2	50	2"			10
05059924001	034625	PZ 3	50	2"			10

855/4 TH Bity

Bity s torzní zónou, do které je při zátěžových špičkách odvedena kinetická energie.

Díky tomu výrazné prodloužení životnosti produktu. Velmi tvrdé. Šestihran 1/4", vhodný pro držáky podle DIN ISO 1173-F 6,3.

855/4 TH Bity



	EAN		⌀	ℓ			
Code	4013288		mm				
05060055001	015068	PZ 1	50	2"			10
05060060001	015075	PZ 2	50	2"			10
05060065001	015082	PZ 3	50	2"			10

855/4 TZ Bity

Bity s torzní zónou, do které je při zátěžových špičkách odvedena kinetická energie.

Díky tomu výrazné prodloužení životnosti produktu. Houževnaté provedení, pro univerzální použití. Šestihran 1/4", vhodný pro držáky podle DIN ISO 1173-F 6,3.

855/4 TZ Bity



	EAN		⌀	ℓ			
Code	4013288		mm				
05060005001	015099	PZ 1	50	2"			10
05060010001	015105	PZ 2	50	2"			10
05060015001	015112	PZ 3	50	2"			10

855/4 TZ SB Bity



Code	EAN			
	4013288			
05134384001	037985		855/4 TZ PZ 2x PZ 1x50	3
05134385001	037992		855/4 TZ PZ 2x PZ 2x50	3
05134386001	038005		855/4 TZ PZ 2x PZ 3x50	3

855/4 Z Bity

Houževnaté provedení, pro univerzální použití. Šestihran 1/4", vhodný pro držáky podle DIN ISO 1173-F 6,3.

855/4 Z Bity



	EAN		⌀	ℓ	ℓ	∅		
Code	4013288		mm			mm		
05060027001	014955	PZ 1	70	2 3/4"		4,5		10
05060029001	014962	PZ 1	89	3 1/2"		4,5		10
05060031001	031426	PZ 1	127	5"		4,5		10
05060030001	031259	PZ 1	152	6"		4,5		10
05060033001	014979	PZ 2	70	2 3/4"		6,0		10
05060035001	014986	PZ 2	89	3 1/2"		6,0		10
05060037001	014993	PZ 2	110	4 3/8"		6,0		10
05060036001	031440	PZ 2	127	5"		6,0		10
05060038001	031297	PZ 2	152	6"		6,0		10
05060041001	015006	PZ 3	70	2 3/4"		-		10
05060043001	015013	PZ 3	89	3 1/2"		-		10
05060045001	015020	PZ 3	110	4 3/8"		-		10
05060047001	031433	PZ 3	152	6"		-		10



855/4 Z SB Bity



Code	EAN					
	4013288					
05073523001	105905		855/4 Z PZ	1x PZ 1x89		5
05073524001	106452		855/4 Z PZ	1x PZ 2x89		5
05073525001	105912		855/4 Z PZ	1x PZ 3x89		5
05136308001	213860		855/4 Z PZ	1x PZ 1x152		3
05136309001	213877		855/4 Z PZ	1x PZ 2x152		3
05136310001	213884		855/4 Z PZ	1x PZ 3x152		3

855/0 Micro bity vhodné na šrouby Pozidriv

- Připojovací rozměr šestihranu 4 mm

855/0 Micro bity vhodné na šrouby Pozidriv



Code	EAN							
	4013288			mm		mm		
05058140001	234605		PZ 0	30	1 3/16"	3,0		10
05058141001	234612		PZ 1	30	1 3/16"	3,5		10

855/2 Z Bity

Houževnaté provedení, pro univerzální použití.
Šestihran 5/16", vhodný pro držáky podle DIN ISO 1173-D 8.

855/2 Z Bity



Code	EAN							
	4013288			mm		mm		
05058005001	014863		PZ 1	32	1 1/4"	4,5		10
05058010001	014870		PZ 2	32	1 1/4"	6,0		10
05058015001	014887		PZ 3	32	1 1/4"	7,6		10
05058020001	014894		PZ 4	32	1 1/4"	-		10

855/11 Bity

Houževnaté bity, pro univerzální použití. Se závitovým připojením M 4.

855/11 Bity



Code	EAN							
	4013288			mm		mm		
05065096001	015426		PZ 2	33	1 1/4"	6,0		5

855/12 Bity

Houževnaté bity, pro univerzální použití. Se závitovým připojením M 5.

855/12 Bity



Code	EAN							
	4013288			mm		mm		
05065129001	015457		PZ 2	44,5	1 3/4"	6,0		5

851/4 PH/S Bity PlusMinus

Bity s kombinací profilů Phillips/drážka. V oblasti elektrotechniky jsou velmi rozšířené šrouby se smíšenou geometrií ploché drážky a křížové drážky Phillips.

S bity s profilem PlusMinus je možná optimální manipulace s těmito šrouby. Houževnaté provedení, pro univerzální použití. Šestihran 1/4", vhodný pro držáky podle DIN ISO 1173-F 6,3.

851/4 PH/S Bity PlusMinus



Code	EAN							
	4013288			mm		mm		
05059720001	102577		# 1	70	2 3/4"	4,5		10
05059721001	102584		# 2	70	2 3/4"	6		10

855/4 PZ/S Bity PlusMinus

Kvalitní bity s kombinací profilů drážka a Pozidriv zejména pro použití u řadových svorkovnic, pojistkových skříní, spínačů, relé.

Houževnaté provedení, pro univerzální použití. Šestihran 1/4", vhodný pro držáky podle DIN ISO 1173-F 6,3.

855/4 PZ/S Bity PlusMinus



	EAN					
Code	4013288		mm	mm		
05059896001	102591	# 1	70	2 3/4"	4,5	10
05059897001	102607	# 2	70	2 3/4"	6	10

Systém Impaktor – pro extrémní požadavky na šroubovací nářadí

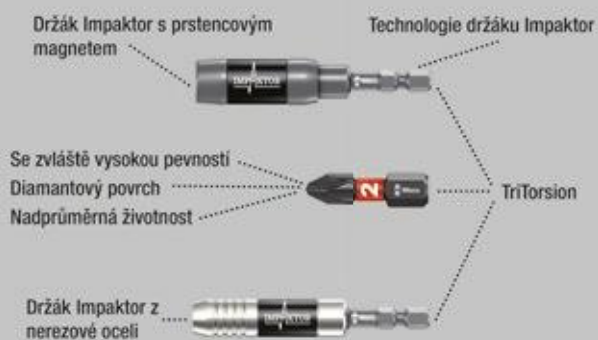

Kvalitní bity na šrouby s vnitřním profilem TORX®. Technologie Impaktor zajišťuje nadprůměrnou životnost i při extrémních požadavcích. Vyšší třecí odpor díky hrubé vrstvě diamantových částic na špičce bitu zabraňuje vyklouznutí ze šroubu.

Zvláště vhodné pro použití s běžnými impaktními/rázovými utahováký. Šestihran 1/4", vhodný pro držáky podle DIN ISO 1173-D 6,3.

867/1 IMP DC TORX® DIY Impaktor bity

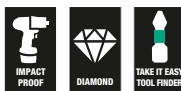

Code	EAN			
	4013288			
05057628001	178688		867/1 IMP DC 10x TX 10x25	1
05057623001	169242		867/1 IMP DC 10x TX 15x25	1
05057624001	163165		867/1 IMP DC 10x TX 20x25	1
05057625001	157447		867/1 IMP DC 10x TX 25x25	1
05057626001	157454		867/1 IMP DC 10x TX 30x25	1
05057627001	157461		867/1 IMP DC 10x TX 40x25	1

867/1 IMP DC SB Impaktor Bity TORX®

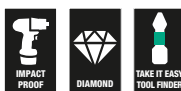

Code	EAN			
	4013288			
05073924001	163240		867/1 IMP DC 1x TX 20x25	5
05073925001	158406		867/1 IMP DC 1x TX 25x25	5
05073926001	158413		867/1 IMP DC 1x TX 30x25	5
05073927001	158420		867/1 IMP DC 1x TX 40x25	5

Bit-Box 15 Impaktor TX



Code	EAN			
	4013288			
05057772001	187871		867/1 IMP DC 15x TX 20x25	10
05057775001	187888		867/1 IMP DC 15x TX 25x25	10
05057776001	187895		867/1 IMP DC 15x TX 30x25	10

Kraffform Stainless – materiál z ušlechtilé oceli pro minimalizaci cizí rzi



Materiál z nerezové oceli k zabránění vzniku cizí rzi.

Vakuově kalené nářadí - vhodné do každé dílny.

Kvalitní bity z nerezové oceli na šrouby s vnitřním profilem TORX®. Nerezové nářadí Wera se vyrábí z nerezové oceli, čímž se zabráňuje přenosu nevhodné cizí rzi.

S torzní zónou: u torzních bitů jsou špičky utahovacích momentů tlumeny v torzní zóně. Předchází se tak předčasnému opotřebení, zvyšuje se životnost bitu. Šestihran 1/4", vhodný pro držáky podle DIN ISO 1173-D 6,3.

3867/1 TS Bity TORX® z nerezové oceli

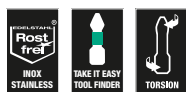

Code	EAN		mm	mm				
05071030001	111043	TX 8	25	1"				10
05071032001	111067	TX 10	25	1"				10
05071033001	111074	TX 15	25	1"				10
05071034001	111081	TX 20	25	1"				10
05071035001	111098	TX 25	25	1"				10
05071037001	111111	TX 30	25	1"				10
05071038001	111128	TX 40	25	1"				10

3867/1 TS SB Bity TORX®, nerezová ocel

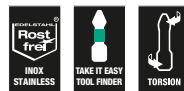

Code	EAN			
05073620001	117670		3867/1 TS TORX® 1x TX 10x25	5
05073621001	117687		3867/1 TS TORX® 1x TX 15x25	5
05073622001	117694		3867/1 TS TORX® 1x TX 20x25	5
05073623001	117700		3867/1 TS TORX® 1x TX 25x25	5
05073625001	117724		3867/1 TS TORX® 1x TX 30x25	5

Systém BiTorsion – pro dlouhou životnost



Tlumení menších zátěžových špiček v držáku.

Tlumení vyšších zátěžových špiček v bitu.

Žádné předčasné opotřebení z důvodu zátěžových špiček.

867/1 BDC Bity TORX®

Bity s miniaturními diamantovými částicemi na špičce bitu. Tyto částice zajišťují bezpečné uchycení v šroubu, redukuje potřebný přítlak a snižují nebezpečí sesmeknutí.

S torzní zónou, do které je při zátěžových špičkách odvedena kinetická energie. Díky tomu výrazně prodloužení životnosti produktu. Šestihran 1/4", vhodný pro držáky podle DIN ISO 1173-D 6,3.

867/1 BDC Bity TORX®



	EAN					
Code	4013288		mm			
05066100001	034038	TX 10	25	1"		10
05066102001	034045	TX 15	25	1"		10
05066104001	034052	TX 20	25	1"		10
05066106001	034069	TX 25	25	1"		10
05066108001	034076	TX 30	25	1"		10
05066110001	034083	TX 40	25	1"		10

867/1 BDC SB Bity TORX®

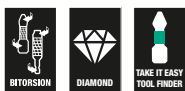

	EAN			
Code	4013288			
05134374001	099778		867/1 TORX® BDC 1x TX 10x25	5
05134375001	099785		867/1 TORX® BDC 1x TX 15x25	5
05134376001	099792		867/1 TORX® BDC 1x TX 20x25	5
05134377001	099808		867/1 TORX® BDC 1x TX 25x25	5
05134378001	099822		867/1 TORX® BDC 1x TX 30x25	5
05134379001	099815		867/1 TORX® BDC 1x TX 40x25	5

867/1 BTZ Bity TORX®

Torzni bity s torzni zónou, do které je při zátěžových špičkách odvedena kinetická energie. Díky tomu výrazné prodloužení životnosti produktu.

S vhodným držákem nejlepší životnost. Houževnaté provedení, pro univerzální použití. Šestihran 1/4", vhodný pro držáky podle DIN ISO 1173-D 6,3.

867/1 BTZ Bity TORX®



	EAN					
Code	4013288		mm			
05066120001	034519	TX 10	25	1"		10
05066122001	034526	TX 15	25	1"		10
05066124001	034533	TX 20	25	1"		10
05066126001	034540	TX 25	25	1"		10
05066128001	034557	TX 30	25	1"		10
05066130001	034564	TX 40	25	1"		10

867/1 TORX® HF bity s přidržovací funkcí

- Pro vnitřní šrouby TORX®
- S přidržovací funkcí pro šrouby s vnitřním profilem TORX®
- Vhodné rovněž pro šrouby Würth ASSY a šrouby Altenloh SPAX T-STAR plus
- Připojovací rozměr šestihranu 1/4" (řada připojení Wera 1)
- Identifikátor Take it easy: Barevné rozlišovací označení rozměru nástroje

867/1 TORX® HF bity s přidržovací funkcí



	EAN					
Code	4013288		mm			
05066140001	226334	TX 10	25	1"		10
05066141001	226341	TX 15	25	1"		10
05066142001	226365	TX 20	25	1"		10
05066143001	226358	TX 25	25	1"		10
05066144001	226389	TX 30	25	1"		10
05066145001 ¹⁾	226655	TX 40	25	1"		10

¹⁾ Průchozí šestihran; bez identifikace Take it easy.



Bit-Box 20 TX HF



Code	EAN			
	4013288			
0505777001	226013		867/1 TORX® HF 20x TX 20x25	20
05057778001	226020		867/1 TORX® HF 20x TX 25x25	20

867/1 TZ Bity TORX®

Bity s torzní zónou, do které je při zátěžových špičkách odvedena kinetická energie. Díky tomu výrazné prodloužení životnosti produktu.

Houževnaté provedení, pro univerzální použití. Šestihran 1/4", vhodný pro držáky podle DIN ISO 1173-D 6,3.

867/1 TZ Bity TORX®



Code	EAN						
	4013288		mm		mm		
05066300001	015709		TX 5	25	1"	4,2	10
05066301001	015716		TX 6	25	1"	4,2	10
05066302001	015723		TX 7	25	1"	4,2	10
05066303001	015730		TX 8	25	1"	4,2	10
05066304001	015747		TX 9	25	1"	4,2	10
05066305001	015754		TX 10	25	1"	4,2	10
05066308001	015761		TX 15	25	1"	4,2	10
05066310001	015778		TX 20	25	1"	4,8	10
05066312001	015785		TX 25	25	1"	5,5	10
05066313001	015792		TX 27	25	1"	5,5	10
05066315001	015808		TX 30	25	1"	6,0	10
05066320001	015815		TX 40	25	1"	-	10

867/1 Bity TORX®



Code	EAN						
	4013288		mm		mm		
05135140001	107114		TX 1	25	1"	1,5	10
05135141001	107121		TX 2	25	1"	1,5	10
05135142001	111456		TX 3	25	1"	2,0	10
05135143001	111463		TX 4	25	1"	2,0	10
05066492001	030405		TX 5	25	1"	3,0	10
05066493001	030412		TX 6	25	1"	3,0	10
05066494001	030429		TX 7	25	1"	3,0	10
05066495001	030436		TX 8	25	1"	3,0	10
05066496001	030443		TX 9	25	1"	3,0	10
05066485001	030320		TX 10	25	1"	4,0	10
05066486001	030337		TX 15	25	1"	4,0	10
05066487001	030344		TX 20	25	1"	5,0	10
05066488001	030351		TX 25	25	1"	5,0	10
05066489001	030368		TX 27	25	1"	6,0	10
05066490001	030375		TX 30	25	1"	6,0	10
05066491001	030382		TX 40	25	1"	-	10
05066325001	031174		TX 45	35	1 3/8"	8,0	10
05066330001	031181		TX 50	35	1 3/8"	9,0	10
05066335001	031167		TX 55	35	1 3/8"	12,0	10

867/1 SB Bity TORX®



Code	EAN			
	4013288			
05073313001	029140		867/1 TORX® 2x TX 10x25	5
05073340001	029591		867/1 TORX® 2x TX 15x25	5
05073314001	029157		867/1 TORX® 2x TX 20x25	5
05073315001	029164		867/1 TORX® 2x TX 25x25	5
05073316001	029171		867/1 TORX® 2x TX 30x25	5
05073317001	029188		867/1 TORX® 2x TX 40x25	5
05073346001	125859		867/1 TORX® 1x TX 50x35	5
05073375001	037503		867/1 TORX® 1x TX 10x25 1x TX 15x25 1x TX 20x25	5
05073376001	037510		867/1 TORX® 1x TX 25x25; 1x TX 30x25; 1x TX 40x25	5

867/1 DIY Bity TORX®



Code	EAN			
	4013288			
05072406001	115799		867/1 TORX® 10x TX 10x25	1
05072407001	115805		867/1 TORX® 10x TX 15x25	1
05072408001	115812		867/1 TORX® 10x TX 20x25	1
05072409001	115829		867/1 TORX® 10x TX 25x25	1
05072411001	115843		867/1 TORX® 10x TX 30x25	1
05072412001	115850		867/1 TORX® 10x TX 40x25	1

867/1 Bity TORX® DIY 100



Code	EAN			
	4013288			
05072446001	138507		867/1 TORX® 100x TX 10x25	1
05072447001	138514		867/1 TORX® 100x TX 15x25	1
05072448001	138521		867/1 TORX® 100x TX 20x25	1
05072449001	138538		867/1 TORX® 100x TX 25x25	1
05072451001	138552		867/1 TORX® 100x TX 30x25	1
05072452001	138569		867/1 TORX® 100x TX 40x25	1

Bit-Box 20 TX



Code	EAN			
	4013288			
05057770001	187994		867/1 TORX® 20x TX 20x25	20
05057773001	188007		867/1 TORX® 20x TX 25x25	20

867/1 Z Bity TORX® Wedge

Bity na šrouby s vnitřním profilem TORX®. Díky kónickému průběhu profilu dochází ke svěracímu efektu, šroub TORX® pak bezpečně drží na bitu.

Houževnaté provedení, pro univerzální použití. Šestihran 1/4", vhodný pro držáky podle DIN ISO 1173-D 6,3.

867/1 Z Bity TORX® Wedge



Code	EAN		⌀	ℓ					
	4013288		mm						
05066455001	016034		TX 15	25	1"				10
05066460001	016041		TX 20	25	1"				10
05066465001	016058		TX 25	25	1"				10



867/1 ZA Bity TORX® s čepem

S čepem, který ve spojení s dírou v šroubu usnadňuje vycentrování nářadí.

Houževnaté provedení, pro univerzální použití. Šestihran 1/4", vhodný pro držáky podle DIN ISO 1173-D 6,3.

867/1 ZA Bity TORX® s čepem



Code	EAN					
			mm	1"	mm	
05066081001	107190	TX 15	25	1"	4,0	10
05066082001	107206	TX 20	25	1"	5,0	10
05066083001	107213	TX 25	25	1"	5,0	10

Systém Impaktor – pro extrémní požadavky na šroubovací nářadí

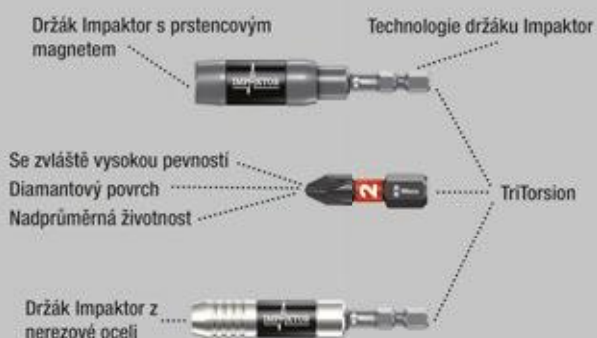

Kvalitní bity na šrouby s vnitřním profilem TORX®. Technologie Impaktor zajišťuje nadprůměrnou životnost i při extrémních požadavcích. Vyšší třecí odpor díky hrubé vrstvě diamantových částic na špičce bitu zabraňuje vyklouznutí ze šroubu.

Zvláště vhodné pro použití s běžnými impaktními/rázovými utahovákami. Šestihran 1/4", vhodný pro držáky podle DIN ISO 1173-F 6,3.

867/4 IMP DC TORX® DIY Impaktor bity

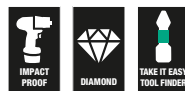

Code	EAN			
	4013288			
05057664001	163172		867/4 IMP DC 5x TX 20x50	1
05057665001	157515		867/4 IMP DC 5x TX 25x50	1
05057666001	157522		867/4 IMP DC 5x TX 30x50	1
05057667001	157539		867/4 IMP DC 5x TX 40x50	1

867/4 IMP DC SB Impaktor Bity TORX®



Code	EAN			
	4013288			
05073964001	163257		867/4 IMP DC 1x TX 20x50	5
05073965001	158529		867/4 IMP DC 1x TX 25x50	5
05073966001	158536		867/4 IMP DC 1x TX 30x50	5
05073967001	158543		867/4 IMP DC 1x TX 40x50	5

TORX® - Nářadí s přidržovací funkcí

Přidržovací síla pevně drží šrouby TORX®



Nářadí TORX® HF (HF = přidržovací funkce) vyvinuté firmou Wera se vyznačuje geometrickou optimalizací původního profilu TORX®.

Šrouby jsou přidržovány na nářadí přitlačnou silou vyplývající z tlaku na plochu mezi profilem bitu a profilem šroubu! Šestihran 1/4", vhodný pro držáky podle DIN ISO 1173-F 6,3.

867/4 TORX® HF bity s přidržovací funkcí

- Pro vnitřní šrouby TORX®
- S přidržovací funkcí pro šrouby s vnitřním profilem TORX®
- Vhodné rovněž pro šrouby Würth ASSY a šrouby Altenloh SPAX T-STAR plus
- Připojovací rozměr šestihranu 1/4" (řada připojení Wera 4)
- Identifikátor Take it easy: Barevné rozlišovací označení rozměru nástroje

867/4 TORX® HF bity s přidržovací funkcí



	EAN						
Code	4013288		mm	mm	mm		
05060505001	226747	TX 8	50	2"	3,0		10
05060506001	226754	TX 10	50	2"	4,0		10
05060507001	226761	TX 15	50	2"	4,0		10
05060508001	226778	TX 20	50	2"	4,5		10
05060509001	226785	TX 25	50	2"	6,0		10
05060510001	226792	TX 30	50	2"	6,0		10
05060511001 ¹⁾	226808	TX 40	50	2"	-		10

¹⁾Průchozí šestihran; bez identifikace Take it easy.

867/4 KK Bity TORX®

Kulová hlava: díky kulovitým profilům lze vychýlit nebo natočit osu nářadí vůči ose šroubu, takže se může šroubovat „za roh“. Houževnaté provedení, pro univerzální použití. Šestihran 1/4", vhodný pro držáky podle DIN ISO 1173-F 6,3.

- Připojovací rozměr šestihranu 1/4" (řada připojení Wera 4)

867/4 KK Bity TORX®



	EAN						
Code	4013288		mm	mm			
05059700001	155979	TX 10	89	3 1/2"			5
05059701001	155986	TX 15	89	3 1/2"			5
05059702001	155993	TX 20	89	3 1/2"			5
05059703001	156006	TX 25	89	3 1/2"			5
05059704001	156013	TX 30	89	3 1/2"			5
05059705001	156020	TX 40	89	3 1/2"			5



867/4 Z Bity TORX®

Vysoce kvalitní bity na šrouby s vnitřním profilem TORX®.
Houževnaté provedení, pro univerzální použití.
Šestihran 1/4", vhodný pro držáky podle DIN ISO 1173-F 6,3.

867/4 Z Bity TORX®



Code	EAN						
Code	4013288		mm	mm	mm		
05135200001	107138	TX 1	50	2"	2,0		10
05135201001	107145	TX 2	50	2"	2,0		10
05135202001	112620	TX 3	50	2"	2,0		10
05135204001	041333	TX 4	50	2"	3,0		10
05135205001	031808	TX 5	50	2"	3,0		10
05308428001	041340	TX 6	50	2"	3,0		10
05134740001	035905	TX 6	70	2 3/4"	3,0		10
05332600001	033895	TX 6	89	3 1/2"	3,0		10
05328448001	038432	TX 6	152	6"	3,0		10
05160830001	113283	TX 7	50	2"	3,0		10
05345047001	128423	TX 7	70	2 3/4"	3,0		10
05060131001	030498	TX 8	50	2"	3,0		10
05060098001	030504	TX 8	70	2 3/4"	3,0		10
05060185001	030511	TX 8	89	3 1/2"	3,0		10
05060195001	030528	TX 8	152	6"	3,0		10
05319835001	128430	TX 9	70	2 3/4"	3,0		10
05060193001	155566	TX 9	89	3 1/2"	3,0		10
05060194001	156945	TX 9	152	6"	3,0		10
05060132001	030535	TX 10	50	2"	4,0		10
05060100001	016171	TX 10	70	2 3/4"	4,0		10
05060186001	030481	TX 10	89	3 1/2"	4,0		10
05060196001	030542	TX 10	152	6"	4,0		10
05060133001	030559	TX 15	50	2"	4,0		10
05060105001	016188	TX 15	70	2 3/4"	4,0		10
05060187001	030566	TX 15	89	3 1/2"	4,0		10
05060197001	030573	TX 15	152	6"	4,0		10
05060134001	030580	TX 20	50	2"	4,5		10
05060110001	016195	TX 20	70	2 3/4"	4,5		10
05060188001	030597	TX 20	89	3 1/2"	4,5		10
05060198001	030603	TX 20	152	6"	4,5		10
05060135001	030610	TX 25	50	2"	6,0		10
05060115001	016201	TX 25	70	2 3/4"	6,0		10
05060189001	030627	TX 25	89	3 1/2"	6,0		10
05060199001	030634	TX 25	152	6"	6,0		10
05060136001	030641	TX 27	50	2"	6,0		10
05060120001	016218	TX 27	70	2 3/4"	6,0		10
05060190001	030658	TX 27	89	3 1/2"	6,0		10
05060200001	030665	TX 27	152	6"	6,0		10
05060137001	030672	TX 30	50	2"	6,0		10
05060125001	016225	TX 30	70	2 3/4"	6,0		10
05060191001	030689	TX 30	89	3 1/2"	6,0		10
05060201001	030696	TX 30	152	6"	6,0		10
05060138001 ¹⁾	030702	TX 40	50	2"	-		10
05060130001 ¹⁾	016232	TX 40	70	2 3/4"	-		10
05060192001 ¹⁾	030719	TX 40	89	3 1/2"	-		10
05060202001 ¹⁾	030726	TX 40	152	6"	-		10

¹⁾ Průchozí šestihran

867/4 Z SB Bity TORX®



Code	EAN			
Code	4013288			
05073720001	132789		867/4 Z TORX® 2x TX 10x50	3
05073526001	105929		867/4 Z TORX® 1x TX 10x89	5
05073470001	226273		867/4 Z TORX® 3x TX 10x89	1
05136311001	213891		867/4 Z TORX® 1x TX 10x152	3
05073721001	132796		867/4 Z TORX® 2x TX 15x50	3
05073527001	105936		867/4 Z TORX® 1x TX 15x89	5
05073471001	226228		867/4 Z TORX® 3x TX 15x89	1
05136312001	213907		867/4 Z TORX® 1x TX 15x152	3
05073722001	132802		867/4 Z TORX® 2x TX 20x50	3
05073528001	105943		867/4 Z TORX® 1x TX 20x89	5
05073472001	226235		867/4 Z TORX® 3x TX 20x89	1
05136313001	213914		867/4 Z TORX® 1x TX 20x152	3
05073723001	132826		867/4 Z TORX® 2x TX 25x50	3
05073529001	105950		867/4 Z TORX® 1x TX 25x89	5
05073473001	226242		867/4 Z TORX® 3x TX 25x89	1
05136314001	213921		867/4 Z TORX® 1x TX 25x152	3
05073724001	132833		867/4 Z TORX® 2x TX 30x50	3
05073530001	105967		867/4 Z TORX® 1x TX 30x89	5
05073474001	226259		867/4 Z TORX® 3x TX 30x89	1
05136315001	213938		867/4 Z TORX® 1x TX 30x152	3
05073531001	105974		867/4 Z TORX® 1x TX 40x89	5
05136316001	213945		867/4 Z TORX® 1x TX 40x152	3

867/0 Micro Bity pro šrouby s vnitřním profilem TORX®

- Připojovací rozměr šestihranu 4 mm

867/0 Micro Bity pro šrouby s vnitřním profilem TORX®

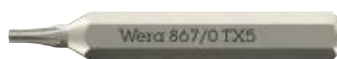

	EAN						
Code	4013288		mm	mm	mm		
05058129001	234629	TX 3	30	1 3/16"	2,2		10
05058102001	209603	TX 4	30	1 3/16"	2,2		10
05058130001	189585	TX 5	30	1 3/16"	2,2		10
05058131001	189592	TX 6	30	1 3/16"	2,2		10
05058132001	234636	TX 8	30	1 3/16"	3,0		10
05058133001	234643	TX 10	30	1 3/16"	3,5		10

867/2 Z Bity TORX®

Houževnaté provedení, pro univerzální použití. Šestihran 5/16", vhodný pro držáky podle DIN ISO 1173-D 8.

867/2 Z Bity TORX®



	EAN						
Code	4013288		mm	mm	mm		
05066901001	016096	TX 20	35	1 3/8"	4,5		10
05066900001	016102	TX 25	35	1 3/8"	5,8		10
05066902001	016119	TX 27	35	1 3/8"	5,8		10
05066905001	016126	TX 30	35	1 3/8"	6,0		10
05066910001	016133	TX 40	35	1 3/8"	7,0		10
05066915001	016140	TX 45	35	1 3/8"	-		10
05066920001	016157	TX 50	35	1 3/8"	-		10
05066941001	104007	TX 50	50	2"	-		10
05066950001	104526	TX 50	70	2 3/4"	-		10
05066925001	016164	TX 55	35	1 3/8"	12,0		10

867/12 Bity TORX®

Houževnaté provedení, pro univerzální použití. Závitové připojení M 5.

867/12 Bity TORX®



	EAN						
Code	4013288		mm	mm	mm		
05064155001	026484	TX 20	45	1 3/4"	6,0		10

867/15 Bity TORX®

Houževnaté provedení, pro univerzální použití. Závitové připojení M 6.

867/15 Bity TORX®



	EAN						
Code	4013288		mm	mm	mm		
05064170001	032607	TX 20	45	1 3/4"	8,0		10
05064175001	032980	TX 25	45	1 3/4"	8,0		10

867/9 C Bity TORX®, Halfmoon

Tvrdé bity. Připojovací rozměr: Halfmoon 4 mm pro přímé připojení ke stroji.

867/9 C Bity TORX®, Halfmoon



	EAN						
Code	4013288		mm	mm	mm		
05135220001	112637	TX 1	44	1 47/64"	1,5		10
05135221001	112644	TX 2	44	1 47/64"	1,5		10
05135222001	112651	TX 3	44	1 47/64"	1,7		10
05345352001	113597	TX 4	44	1 47/64"	1,8		10
05345018001	113504	TX 4	64	2 33/64"	2,0		10
05200496001	214881	TX 5	44	1 47/64"	1,6		10
05345351001	113580	TX 5	44	1 47/64"	3,0		10
05345032001	113542	TX 5	64	2 33/64"	2,0		10
05345350001	113573	TX 6	44	1 47/64"	3,0		10
05345056001	113566	TX 6	64	2 33/64"	2,0		10
05332610001	035868	TX 6	70	2 3/4"	3,0		10
05345035001	113559	TX 7	64	2 33/64"	2,3		10
05345026001	113528	TX 8	44	1 47/64"	3,0		10
05345028001	113535	TX 8	64	2 33/64"	3,0		10
05332609001	035714	TX 8	70	2 3/4"	3,0		10
05332607001	037107	TX 10	70	2 3/4"	3,0		10

867/1 Z Bity TORX® BO s otvorem

Díra v bitu a čep v šroubu TORX® BO s dírou zabraňující nedovolenému povolení. Bezpečnostní šroubování. Houževnaté provedení, pro univerzální použití.

Šestihran 1/4", vhodný pro držáky podle DIN ISO 1173-D 6,3.

867/1 Z Bity TORX® BO s otvorem



	EAN						
Code	4013288		mm	mm	mm		
05066497001	015822	TX 7	25	1"			10
05066498001	015839	TX 8	25	1"			10
05066499001	015846	TX 9	25	1"			10
05066500001	015853	TX 10	25	1"			10
05066505001	015860	TX 15	25	1"			10
05066510001	015877	TX 20	25	1"			10
05066515001	015884	TX 25	25	1"			10
05066520001	015891	TX 27	25	1"			10
05066525001	015907	TX 30	25	1"			10
05066530001	015914	TX 40	25	1"			10

867/1 Z Bity TORX® BO SB s otvorem



Code	EAN			
	4013288			
05073064001	202666		867/1 Z TORX® BO 2x TX 20x25	5
05073065001	202673		867/1 Z TORX® BO 2x TX 25x25	5
05073066001	202680		867/1 Z TORX® BO 2x TX 30x25	5

3867/4 Bity TORX® BO s otvorem z nerezové oceli

Kvalitní bity z nerezové oceli na šrouby s vnitřním profilem TORX®. Nerezové nářadí Wera se vyrábí z nerezové oceli, čímž se zabraňuje přenosu nevzhledné cizí rzi.

Šestihran 1/4", vhodný pro držáky podle DIN ISO 1173-F 6,3.

3867/4 Bity TORX® BO s otvorem z nerezové oceli



Code	EAN						
	4013288		mm		mm		
05071089001	115546	TX 10	89	3 1/2"	4,0		10
05071090001	115553	TX 15	89	3 1/2"	4,0		10
05071091001	115560	TX 20	89	3 1/2"	4,5		10
05071092001	115577	TX 25	89	3 1/2"	5,5		10
05071094001	115584	TX 30	89	3 1/2"	6,0		10

867/4 Z Bity TORX® BO s otvorem

Houževnaté provedení, pro univerzální použití.

Šestihran 1/4", vhodný pro držáky podle DIN ISO 1173-F 6,3.

867/4 Z Bity TORX® BO s otvorem



Code	EAN						
	4013288		mm		mm		
05060139001	030733	TX 8	70	2 3/4"	3,0		10
05060048001	094513	TX 8	89	3 1/2"	3,0		5
05060049001	094520	TX 9	89	3 1/2"	3,0		5
05060140001	026897	TX 10	70	2 3/4"	4,0		10
05060050001	094537	TX 10	89	3 1/2"	4,0		5
05060141001	030740	TX 15	70	2 3/4"	4,0		10
05060051001	094544	TX 15	89	3 1/2"	4,0		5
05060142001	026903	TX 20	70	2 3/4"	4,5		10
05060052001	094551	TX 20	89	3 1/2"	4,5		5
05060143001	026910	TX 25	70	2 3/4"	6,0		10
05060053001	094568	TX 25	89	3 1/2"	6,0		5
05060144001	026927	TX 27	70	2 3/4"	6,0		10
05060057001	094643	TX 27	89	3 1/2"	6,0		5
05060145001	026934	TX 30	70	2 3/4"	6,0		10
05060054001	094575	TX 30	89	3 1/2"	6,0		5
05060146001	026941	TX 40	70	2 3/4"	-		10
05060056001	094582	TX 40	89	3 1/2"	-		5

867/4 Z Bity TORX® B0 SB s otvorem



Code	EAN			
	4013288			
05073070001	202604		867/4 Z TORX® B0 2x TX 20x70	5
05073071001	202611		867/4 Z TORX® B0 2x TX 25x70	5
05073072001	202628		867/4 Z TORX® B0 2x TX 30x70	5
05073073001	202574		867/4 Z TORX® B0 2x TX 40x70	5

867/1 IP Bity TORX PLUS®

Kvalitní bity na šrouby s vnitřním profilem TORX PLUS®. Profil TORX PLUS®: ve srovnání s „normálním“ profilem TORX® došlo ke zvětšení 6 praporků, které přenášejí utahovací moment mezi nářadím a šroubem, a to změnou konstrukce profilu z kruhu na elipsu.

Tím se použitá síla při šroubování rozprostře na větší plochy. Přenášejí se větší utahovací momenty a navíc se zvyšuje životnost šroubu a nářadí. Houževnaté. Šestihran 1/4", vhodný pro držáky podle DIN ISO 1173-D 6,3.

867/1 IP Bity TORX PLUS®



Code	EAN		⌀	ℓ	ℓ			
	4013288		mm					
05135120001	112606	1 IP	25	1"				10
05135121001	112613	2 IP	25	1"				10
05160956001	113313	3 IP	25	1"				10
05134695001	103109	4 IP	25	1"				10
05066272001	035684	5 IP	25	1"				10
05066274001	031556	6 IP	25	1"				10
05066276001	031563	7 IP	25	1"				10
05066278001	031570	8 IP	25	1"				10
05066279001	033635	9 IP	25	1"				10
05066280001	031549	10 IP	25	1"				10
05066282001	031587	15 IP	25	1"				10
05066284001	031594	20 IP	25	1"				10
05066286001	031600	25 IP	25	1"				10
05066287001	031617	27 IP	25	1"				10
05066288001	031624	30 IP	25	1"				10
05066290001	031631	40 IP	25	1"				10

867/4 IP Bity TORX PLUS®



Code	EAN		⌀	ℓ	ℓ	∅			
	4013288		mm			mm			
05134664001	112514	1 IP	50	2"		2,0			10
05134665001	112521	2 IP	50	2"		2,0			10
05134668001	106568	3 IP	50	2"		2,0			10
05134691001	103093	4 IP	50	2"		3,0			10
05134678001	098030	5 IP	50	2"		3,0			10
05134680001	037220	6 IP	50	2"		3,0			10
05134667001	095596	6 IP	89	3 1/2"		3,0			10
05134690001	095602	6 IP	152	6"		3,0			10
05134681001	037237	7 IP	50	2"		3,0			10
05134679001	037190	8 IP	50	2"		3,0			10
05134670001	032812	8 IP	89	3 1/2"		3,0			10
05134682001	037244	8 IP	152	6"		3,0			10
05160917001	038951	9 IP	50	2"		3,0			10
05134669001	033871	9 IP	89	3 1/2"		3,0			10
05134683001	037251	10 IP	50	2"		4,0			10
05134684001	037268	10 IP	70	2 3/4"		4,0			10
05134671001	032829	10 IP	89	3 1/2"		4,0			10
05134685001	037275	15 IP	50	2"		4,0			10
05134686001	037282	15 IP	70	2 3/4"		4,0			10
05134672001	032836	15 IP	89	3 1/2"		4,0			10
05134687001	037299	20 IP	50	2"		4,5			10
05134688001	037305	20 IP	70	2 3/4"		4,5			10
05134673001	032843	20 IP	89	3 1/2"		4,5			10
05134609001	224767	25 IP	50	2"		6,0			10
05134674001	032850	25 IP	89	3 1/2"		6,0			10
05134675001	032867	27 IP	89	3 1/2"		6,0			10
05320430001	113382	30 IP	50	2"		6,0			10
05134676001	032874	30 IP	89	3 1/2"		6,0			10
05134677001	032881	40 IP	89	3 1/2"		-			10

867/9 C IP Bity TORX PLUS®, Halfmoon

Tvrde bity na šrouby s vnitřním profilem TORX PLUS®. Připojovací rozměr: Halfmoon 4 mm pro přímé připojení ke stroji.

867/9 C IP Bity TORX PLUS®, Halfmoon



Code	EAN		⌀	ℓ	ℓ	∅	ℓ	ℓ	
	4013288		mm			mm	mm		
05135230001	112668	1 IP	44	1 47/64"		1,5	20	25/32"	10
05135231001	112675	2 IP	44	1 47/64"		1,5	20	25/32"	10
05135232001	112682	3 IP	44	1 47/64"		1,7	20	25/32"	10
05326310001	113399	4 IP	44	1 47/64"		2,0	20	25/32"	10
05345019001	113511	4 IP	64	2 33/64"		2,0	20	25/32"	10
05135233001	112699	5 IP	44	1 47/64"		2,0	20	25/32"	10
05344900001	113498	6 IP	44	1 47/64"		2,25	20	25/32"	10
05135234001	112705	8 IP	44	1 47/64"		3,0	20	25/32"	10
05332606001	037091	8 IP	70	2 3/4"		3,0	20	25/32"	10
05135235001	112712	10 IP	44	1 47/64"		3,0	20	25/32"	10

867/9 IPR TORX PLUS®

Šrouby s profilem TORX PLUS® s 5 boky a s otvorem. Tato geometrie funkčního profilu byla snížena o jeden bok a opatřena otvorem, aby byly bezpečnostní šroubové spoje chráněny před nežádoucím povolením.

Tyto šrouby nelze povolovat ani utahovat běžným nářadím dostupným volně v obchodě.

867/1 IPR Bity TORX PLUS® s otvorem



	EAN						
Code	4013288		mm				
05134699001	034878	8 IPR	25	1"			10
05134698001	037817	9 IPR	25	1"			10
05134700001	034823	10 IPR	25	1"			10
05134701001	034724	15 IPR	25	1"			10
05134702001	034731	20 IPR	25	1"			10
05134703001	034748	25 IPR	25	1"			10
05134704001	034847	27 IPR	25	1"			10
05134705001	034830	30 IPR	25	1"			10
05134706001	034854	40 IPR	35	1 3/8"			10
05134707001	034861	45 IPR	35	1 3/8"			10

867/4 IPR Bity TORX PLUS® s otvorem

Kvalitní bity na šrouby s vnitřním profilem TORX PLUS®. Šhranný profil TORX PLUS®. Šestihran 1/4", vhodný pro držáky podle DIN ISO 1173-F 6,3.

867/4 IPR Bity TORX PLUS® s otvorem



	EAN							
Code	4013288		mm		mm			
05160821001	160867	10 IPR	50	2"	4,0			10
05134657001	155665	10 IPR	89	3 1/2"	4,0			10
05134654001	155641	15 IPR	50	2"	4,0			10
05134720001	037206	15 IPR	89	3 1/2"	4,0			10
05204126001	160874	20 IPR	50	2"	4,5			10
05259135001	160881	20 IPR	89	3 1/2"	4,5			10
05134655001	155658	25 IPR	50	2"	6,0			10
05134722001	160904	25 IPR	89	3 1/2"	6,0			10
05134656001	156952	27 IPR	50	2"	6,0			10
05134658001	155672	27 IPR	89	3 1/2"	6,0			10
05134732001	160911	30 IPR	50	2"	6,0			10
05134723001	160935	30 IPR	89	3 1/2"	6,0			10

Systém BiTorsion – pro dlouhou životnost



Tlumení menších zátěžových špiček v držáku.

Tlumení vyšších zátěžových špiček v bitu.

Žádné předčasné opotřebení z důvodu zátěžových špiček.

800/1 BDC Bity

Bity na šrouby s plochou drážkou s miniaturními diamantovými částicemi na špičce bitu. Tyto částice zajišťují bezpečné uchycení v šroubu, redukují potřebný přitlak a snižují nebezpečí sesmeknutí.

S torzní zónou, do které je při zátěžových špičkách odvedena kinetická energie. Díky tomu výrazné prodloužení životnosti produktu. Šestihran 1/4", vhodný pro držáky podle DIN ISO 1173-D 6,3.

800/1 BDC Bity

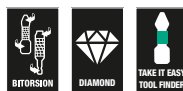

	EAN							
Code	4013288	mm	mm	mm				
05056172001	033949	0,8	5,5	25	1"			10
05056174001	033956	1,0	5,5	25	1"			10
05056176001	033963	1,2	6,5	25	1"			10

800/1 BTZ Bity

Torzni zóna, do které je při zátěžových špičkách odvedena kinetická energie.

Díky tomu výrazné prodloužení životnosti produktu. Houževnaté provedení, pro univerzální použití. Šestihran 1/4", vhodný pro držáky podle DIN ISO 1173-D 6,3.

800/1 BTZ Bity



Code	EAN	mm	mm	mm	mm	mm	mm	mm
05056064001	034427	0,8	5,5	25	1"			10
05056066001	034434	1,0	5,5	25	1"			10
05056068001	034441	1,2	6,5	25	1"			10

800/1 TZ Bity

Bity na šrouby s plochou drážkou s torzní zónou proti předčasnému opotřebení. Houževnaté provedení, pro univerzální použití. Šestihran 1/4", vhodný pro držáky podle DIN ISO 1173-D 6,3.

800/1 TZ Bity



Code	EAN	mm	mm	mm	mm	mm	mm	mm
05056203001	011145	0,5	4,0	25	1"	4,0		10
05056210001	011152	0,6	4,5	25	1"	4,5		10
05056220001	011169	0,8	5,5	25	1"	5,5		10
05056225001	011176	1,0	5,5	25	1"	5,5		10
05056233001	011183	1,2	6,5	25	1"	6,2		10
05056240001	011190	1,6	8,0	25	1"	8,0		10

800/1 Z Bity

Houževnaté bity Wera na šrouby s plochou drážkou, pro univerzální použití. Šestihran 1/4", vhodný pro držáky podle DIN ISO 1173-D 6,3.

800/1 Z Bity



Code	EAN	mm	mm	mm	mm	mm	mm	mm
05056200001	040831	0,5	3,0	25	1"	3,0		10
05072050001	030467	0,5	4,0	25	1"	4,0		10
05072055001	010933	0,6	4,5	25	1"	4,5		10
05072057001	010940	0,8	5,5	25	1"	5,5		10
05072059001	010957	1,0	5,5	25	1"	5,5		10
05072061001	010964	1,2	6,5	25	1"	6,2		10
05072063001	030450	1,2	8,0	25	1"	8,0		10
05072065001	010971	1,6	8,0	25	1"	8,0		10

Kraftform Stainless – materiál z ušlechtilé oceli pro minimalizaci cizí rzi



Kvalitní bity z nerezové oceli na šrouby s plochou drážkou.

Nerezové nářadí Wera se vyrábí z nerezové oceli, čímž se zabráňuje přenosu nevzhledné cizí rzi. Šestihran 1/4", vhodný pro držáky podle DIN ISO 1173-F 6,3.

3800/4 Bity z nerezové oceli



Code	EAN	mm	mm	mm	mm	mm	mm	mm
05071080001	115669	1,0	5,5	89	3 1/2"			10

800/4 Z Bity

Houževnaté bity, pro univerzální použití. Šestihran 1/4", vhodný pro držáky podle DIN ISO 1173-F 6,3.

800/4 Z Bity



	EAN	↓	↓	↓	↓	∅	
Code	4013288	mm	mm	mm	mm	mm	
05059305001	011480	0,5	3,0	50	2"	3,0	10
05059466001	011497	0,5	3,0	70	2 3/4"	3,0	10
05059307001	011503	0,5	4,0	50	2"	4,0	10
05059310001	011510	0,6	3,5	50	2"	3,5	10
05059472001	011527	0,6	3,5	70	2 3/4"	3,5	10
05059450001	031471	0,6	3,5	152	6"	3,5	10
05059315001	011534	0,6	4,5	50	2"	4,5	10
05059489001	094230	0,6	4,5	89	3 1/2"	4,5	10
05059320001	011541	0,8	4,0	50	2"	4,0	10
05059478001	011558	0,8	4,0	70	2 3/4"	4,0	10
05059480001	011565	0,8	4,0	89	3 1/2"	4,0	10
05059451001	031389	0,8	4,0	152	6"	4,0	10
05059325001	011572	0,8	5,5	50	2"	5,5	10
05059330001	011589	1,0	5,5	50	2"	5,5	10
05059486001	011596	1,0	5,5	70	2 3/4"	5,5	10
05059488001	011602	1,0	5,5	89	3 1/2"	5,5	10
05059452001	031235	1,0	5,5	152	6"	5,5	10
05059335001	035004	1,0	6,0	50	2"	6,0	10
05059337001	011619	1,2	6,5	50	2"	6,2	10
05059492001	011626	1,2	6,5	70	2 3/4"	6,2	10
05059490001	094247	1,2	6,5	89	3 1/2"	6,2	10
05059453001	031488	1,2	6,5	152	6"	6,2	10
05059340001	011633	1,2	8,0	50	2"	8,0	10
05059496001	011640	1,2	8,0	89	3 1/2"	8,0	10
05059345001	011657	1,6	8,0	50	2"	8,0	10
05059500001	011664	1,6	8,0	89	3 1/2"	8,0	10

800/0 Micro bity na šrouby s plochou drážkou

- Připojovací rozměr šestihranu 4 mm

800/0 Micro bity na šrouby s plochou drážkou



	EAN	↓	↓	↓	↓	∅	
Code	4013288	mm	mm	mm	mm	mm	
05058104001	234513	0,3	1,5	30	1 3/16"	1,5	10
05058101001	189608	0,40	2,5	30	1 3/16"	2,5	10
05058105001	234520	0,50	3,0	30	1 3/16"	3,0	10

800/2 Z Bity

Houževnaté bity; pro univerzální použití. Šestihran 5/16", vhodný pro držáky podle DIN ISO 1173-D 8.

800/2 Z Bity



	EAN	↓	↓	↓	↓	∅	
Code	4013288	mm	mm	mm	mm	mm	
05057225001	011275	1,2	8,0	41	1 19/32"	7,8	10
05057235001	011299	1,6	10,0	41	1 19/32"	7,8	10
05057240001	011305	2,0	12,0	41	1 19/32"	12,0	10

800/9 C Bity

Tvrdé bity proti předčasnému zlomení.
Připojovací rozměr: Halfmoon, 4 mm.

800/9 C Bity



	EAN	↓	↓	↓	↓	∅	
Code	4013288	mm	mm	mm	mm	mm	
05135265001	168276	0,23	1,5	44	1 47/64"	1,5	10
05135264001	194770	0,35	2,5	44	1 47/64"	2,5	10
05135266001	168283	0,40	2,0	44	1 47/64"	2,0	10
05135267001	168290	0,50	3,0	44	1 47/64"	3,0	10

Systém Impaktor – pro extrémní požadavky na šroubovací nářadí

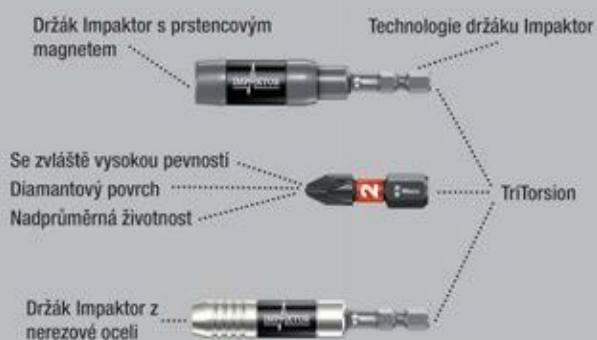

Kvalitní bity Impaktor na šrouby s vnitřním šestihranem. Technologie Impaktor zajišťuje nadprůměrnou životnost i při extrémních požadavcích.

Vyšší třecí odpor díky hrubé vrstvě diamantových částic na špičce bitu zabraňuje vyklouznutí ze šroubu. Hex-Plus umožňuje větší dosedací plochy v hlavě šroubu.

Vrubový účinek se tak snižuje minimum, je téměř vyloučeno zničení hlavy šroubu. Šestihran 1/4", vhodný pro držáky podle DIN ISO 1173-D 6,3.

840/1 IMP DC Hex-Plus DIY Impaktor bity



Code	EAN			
	4013288			
05057603001	178701	⊙	840/1 IMP DC 10x 3.0x25	1
05057604001	157560	⊙	840/1 IMP DC 10x 4.0x25	1
05057605001	157423	⊙	840/1 IMP DC 10x 5.0x25	1
05057606001	157430	⊙	840/4 IMP DC 10x 6.0x25	1

840/1 IMP SB DC Impaktor Bity



Code	EAN			
	4013288			
05073904001	158338	⊙	840/1 IMP DC 1x 4.0x25	5
05073905001	158345	⊙	840/1 IMP DC 1x 5.0x25	5
05073906001	158352	⊙	840/1 IMP DC 1x 6.0x25	5

Kraftform Stainless – materiál z ušlechtilé oceli pro minimalizaci cizí rzi



Kvalitní bity z nerezové oceli na šrouby s vnitřním šestihranem. Nerezové nářadí Wera se vyrábí z nerezové oceli, čímž se zabraňuje přenosu nevzhledné cizí rzi. Profil Hex-Plus umožňuje větší dosedací plochy v hlavě šroubu.

Vrubový účinek se tak snižuje minimum, je téměř vyloučeno zničení hlavy šroubu. S torzní zónou: u torzních bitů jsou špičky utahovacích momentů tlumeny v torzní zóně.

Předchází se tak předčasnému opotřebení, zvyšuje se životnost bitu. Šestihran 1/4", vhodný pro držáky podle DIN ISO 1173-D 6,3.

3840/1 TS Bity z nerezové oceli



Code	EAN	⊙	⊙	⊙	⊙						
	4013288	mm		mm							
05071070001	111197	1,5		25		1"					10
05071071001	111203	2,0		25		1"					10
05071072001	111210	2,5		25		1"					10
05071073001	111227	3,0		25		1"					10
05071074001	111234	4,0		25		1"					10
05071075001	111241	5,0		25		1"					10
05071077001	115478	5,5		25		1"					10
05071076001	111258	6,0		25		1"					10



Systém BiTorsion – pro dlouhou životnost



Tlumení menších zátěžových špiček v držáku.

Tlumení vyšších zátěžových špiček v bitu.

Žádné předčasné opotřebení z důvodu zátěžových špiček.

Torzní bity na šestihřanné šrouby s torzní zónou, do které je při zátěžových špičkách odvedena kinetická energie. Díky tomu výrazně prodloužení životnosti produktu. Houževnaté bity.

Šestihran 1/4", vhodný pro držáky podle DIN ISO 1173-D 6,3.

840/1 BTZ Bity



Code	EAN	Ø	L	L			
05056680001	182418	1,5	25	1"			10
05056681001	182425	2,0	25	1"			10
05056682001	182432	2,5	25	1"			10
05056683001	182449	3,0	25	1"			10
05056684001	182456	4,0	25	1"			10
05056685001	182463	5,0	25	1"			10
05056686001	182470	5,5	25	1"			10
05056687001	182487	6,0	25	1"			10

Hex-Plus – umožňuje dlouhou životnost šroubů s vnitřním šestihranem

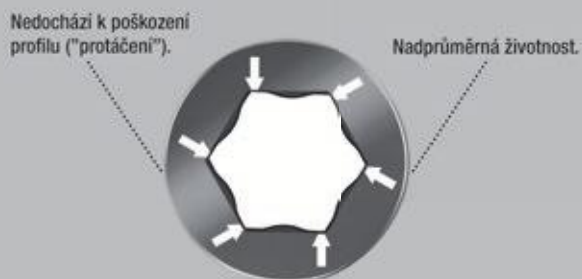

Houževnaté bity na šrouby s vnitřním šestihranem, pro univerzální použití. Hex-Plus umožňuje větší dosedací plochy v hlavě šroubu.

Vrubový účinek se tak snižuje minimum, je téměř vyloučeno zničení hlavy šroubu. Šestihran 1/4", vhodný pro držáky podle DIN ISO 1173-D 6,3.

840/1 Z Bity



Code	EAN	Ø	Ø	L	L		
05056303001	012623	1,5		25	1"		10
05056305001	012630	2,0		25	1"		10
05056310001	012647	2,5		25	1"		10
05056315001	012654	3,0		25	1"		10
05056320001	012661	4,0		25	1"		10
05056325001	012678	5,0		25	1"		10
05056330001	012685	6,0		25	1"		10
05056332001	038173	7,0		25	1"		10
05056335001	012692	8,0		25	1"		10
05056340001	012708	10,0		25	1"		10
05135060001	106636		0,05"	25	1"		10
05135070001	040862		1/16"	25	1"		10
05135071001	040879		5/64"	25	1"		10
05135072001	037725		3/32"	25	1"		10
05135078001	036599		7/64"	25	1"		10
05135073001	038067		1/8"	25	1"		10
05135069001	040855		9/64"	25	1"		10
05135074001	036506		5/32"	25	1"		10
05135075001	037930		3/16"	25	1"		10
05135079001	040893		7/32"	25	1"		10
05135076001	040886		1/4"	25	1"		10
05135077001	036360		5/16"	25	1"		10
05135068001	040848		3/8"	25	1"		10

840/1 Z Sada SB



Code	EAN			
	4013288			
05073050001	202567	○	840/1 Z Hex-Plus 2x 2.0x25	5
05073051001	202550	○	840/1 Z Hex-Plus 2x 2.5x25	5
05073052001	202512	○	840/1 Z Hex-Plus 2x 3.0x25	5
05073053001	202529	○	840/1 Z Hex-Plus 2x 4.0x25	5
05073054001	202536	○	840/1 Z Hex-Plus 2x 5.0x25	5
05073055001	202543	○	840/1 Z Hex-Plus 2x 6.0x25	5
05073342001	029607	○	840/1 Z Hex-Plus 1x 2.0x25; 1x 2.5x25; 1x 3.0x25	5
05073344001	029614	○	840/1 Z Hex-Plus 1x 4.0x25; 1x 5.0x25; 1x 6.0x25	5

842/1 Z Bity

Díky kulovitým profilům lze vychýlit nebo natočit osu nářadí vůči ose šroubu, takže se může šroubovat „za roh“.

Šestihran 1/4", vhodný pro držáky podle DIN ISO 1173-D 6,3.

842/1 Z Bity



Code	EAN	○	□	□				
	4013288	mm	mm					
05056350001	013156	2,5	25	1"				10
05056352001	013163	3,0	25	1"				10
05056354001	013170	4,0	25	1"				10
05056356001	013187	5,0	25	1"				10
05056358001	013194	6,0	25	1"				10

Systém Impaktor – pro extrémní požadavky na šroubovací nářadí



Kvalitní bity Impaktor na šrouby s vnitřním šestihranem. Technologie Impaktor zajišťuje nadprůměrnou životnost i při extrémních požadavcích.

Vyšší třecí odpor díky hrubé vrstvě diamantových částic na špičce bitu zabraňuje vyklouznutí ze šroubu.

Hex-Plus umožňuje větší dosedací plochy v hlavě šroubu. Vrubový účinek se tak snižuje minimum, je téměř vyloučeno zničení hlavy šroubu. Šestihran 1/4", vhodný pro držáky podle DIN ISO 1173-F 6,3.

840/4 IMP DC Hex-Plus DIY Impaktor bity



Code	EAN			
	4013288			
05057644001	157577	○	840/4 IMP DC 5x 4.0x50	1
05057645001	157492	○	840/4 IMP DC 5x 5.0x50	1
05057646001	157508	○	840/4 IMP DC 5x 6.0x50	1



840/4 IMP DC Impaktor Bity SB



Code	EAN		
05073944001	158451	○	840/4 IMP DC 1x 4.0x50
05073945001	158468	○	840/4 IMP DC 1x 5.0x50
05073946001	158475	○	840/4 IMP DC 1x 6.0x50

Kraftform Stainless – materiál z ušlechtilé oceli pro minimalizaci cizí rzi



Kvalitní bity z nerezové oceli na šrouby s vnitřním šestihranem. Nerezové nářadí Wera se vyrábí z nerezové oceli, čímž se zabraňuje přenosu nevzhledné cizí rzi.

Profil Hex-Plus umožňuje větší dosedací plochy v hlavě šroubu. Vrubový účinek se tak snižuje minimum, je téměř vyloučeno zničení hlavy šroubu. Šestihran 1/4", vhodný pro držáky podle DIN ISO 1173-F 6,3.

3840/4 Bity z nerezové oceli



Code	EAN	mm	mm	mm	mm	
05071101001	115621	3,0	89	3 1/2"		10
05071102001	115638	4,0	89	3 1/2"		10
05071103001	115645	5,0	89	3 1/2"		10
05071104001	115652	6,0	89	3 1/2"		10
05071105001	115676		3/32"	89	3 1/2"	10
05071106001	115683		1/8"	89	3 1/2"	10
05071107001	115690		5/32"	89	3 1/2"	10
05071108001	115706		3/16"	89	3 1/2"	10

Hex-Plus – umožňuje dlouhou životnost šroubů s vnitřním šestihranem

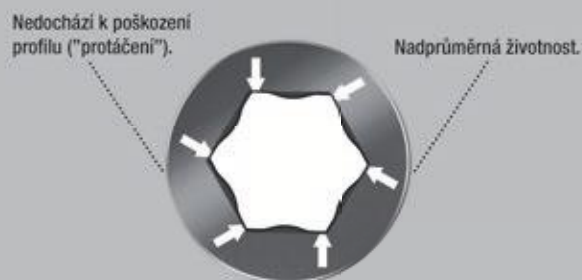

840/4 Z Bity



	EAN	Ø	Ø	L	L	∅		
Code	4013288	mm		mm		mm		
05160885001	200976	0,9		50	2"	2,6		10
05059602001	112408	1,5		50	2"	2,0		10
05059603001	034694	2,0		50	2"	4,0		10
05059628001	155450	2,0		89	3 1/2"	4,0		5
05059604001	034700	2,5		50	2"	4,0		10
05059629001	155467	2,5		89	3 1/2"	4,0		5
05059605001	012906	3,0		50	2"	4,0		10
05059630001	094254	3,0		89	3 1/2"	4,0		5
05380033001	156433	3,0		152	6"	4,0		5
05059610001	012913	4,0		50	2"	5,0		10
05059631001	094261	4,0		89	3 1/2"	5,0		5
05059634001	122964	4,0		152	6"	5,0		5
05059615001	012920	5,0		50	2"	6,0		10
05059632001	094278	5,0		89	3 1/2"	6,0		5
05059635001	122971	5,0		152	6"	6,0		5
05059620001	012937	6,0		50	2"	5,0		10
05059633001	094285	6,0		89	3 1/2"	-		5
05059636001	122988	6,0		152	6"	-		5
05059625001	012944	8,0		50	2"	-		10
05059637001	215031	8,0		89	3 1/2"	-		5
05350430001	161406		0,05"	50	2"	2,5		10
05135090001	107053		1/16"	50	2"	2,5		10
05380045001	156730		1/8"	152	6"	4,0		5
05135091001	036414		5/64"	50	2"	3,0		10
05059660001	155474		5/64"	89	3 1/2"	3,0		5
05135092001	036421		3/32"	50	2"	3,0		10
05059661001	155481		3/32"	89	3 1/2"	3,5		5
05135093001	036438		7/64"	50	2"	3,5		10
05059662001	155498		7/64"	89	3 1/2"	4,0		5
05135094001	036445		1/8"	50	2"	4,0		10
05059663001	155504		1/8"	89	3 1/2"	4,0		5
05135095001	036377		9/64"	50	2"	4,5		10
05059664001	155511		9/64"	89	3 1/2"	4,5		5
05380046001	156822		9/64"	152	6"	4,5		5
05135096001	036384		5/32"	50	2"	5,0		10
05059665001	155528		5/32"	89	3 1/2"	5,0		5
05380047001	156839		5/32"	152	6"	5,0		5
05135097001	036391		3/16"	50	2"	6,0		10
05059666001	155535		3/16"	89	3 1/2"	6,0		5
05380048001	156846		3/16"	152	6"	6,0		5
05135098001	036407		7/32"	50	2"	-		10
05059667001	155542		7/32"	89	3 1/2"	-		5
05380049001	156853		7/32"	152	6"	-		5
05135099001	095589		1/4"	50	2"	-		10
05059668001	155559		1/4"	89	3 1/2"	-		5
05380050001	156860		1/4"	152	6"	-		5
05346288001	103895		5/16"	50	2"	-		10

840/4 Bity Z SB



Code	EAN			
	4013288			
05073056001	202468	⊙	840/4 Z Hex-Plus 2x 2.0x50	3
05073057001	202475	⊙	840/4 Z Hex-Plus 2x 2.5x50	3
05073058001	202482	⊙	840/4 Z Hex-Plus 2x 3.0x50	3
05136301001	213792	⊙	840/4 Z Hex-Plus 1x 3.0x152	3
05073059001	202499	⊙	840/4 Z Hex-Plus 2x 4.0x50	3
05136302001	213808	⊙	840/4 Z Hex-Plus 1x 4.0x152	3
05073060001	202505	⊙	840/4 Z Hex-Plus 2x 5.0x50	3
05136303001	213815	⊙	840/4 Z Hex-Plus 1x 5.0x152	3
05073061001	202444	⊙	840/4 Z Hex-Plus 2x 6.0x50	3
05136304001	213822	⊙	840/4 Z Hex-Plus 1x 6.0x152	3



842/4 Bity

Díky kulovitým profilům lze vychýlit nebo natočit osu nářadí vůči ose šroubu, takže se může šroubovat „za roh“. Šestihran 1/4", vhodný pro držáky podle DIN ISO 1173-F 6,3.

842/4 Bity



	EAN	Ø	Ø	ℓ	ℓ			
Code	4013288	mm		mm				
05059680001	155931	3,0		89	3 1/2"			5
05059681001	155948	4,0		89	3 1/2"			5
05059682001	155955	5,0		89	3 1/2"			5
05059683001	155962	6,0		89	3 1/2"			5
05380124001	156587		3/32"	89	3 1/2"			5
05380125001	156594		7/64"	89	3 1/2"			5
05380126001	156600		1/8"	89	3 1/2"			5
05380127001	156617		9/64"	89	3 1/2"			5
05380128001	156624		5/32"	89	3 1/2"			5
05380129001	156631		3/16"	89	3 1/2"			5
05380130001	156648		7/32"	89	3 1/2"			5
05380131001	156655		1/4"	89	3 1/2"			5

840/0 Micro bity Hex-Plus na šrouby s vnitřním šestihranem

- Připojovací rozměr šestihranu 4 mm

840/0 Micro bity Hex-Plus na šrouby s vnitřním šestihranem



	EAN	Ø	ℓ	ℓ	∅			
Code	4013288	mm	mm		mm			
05058108001	234537	0,9	30	1 3/16"	2,0			10
05058109001	234544	1,3	30	1 3/16"	2,6			10
05058110001	189578	1,5	30	1 3/16"	2,6			10
05058111001	189615	2,0	30	1 3/16"	2,6			10
05058112001	234551	2,5	30	1 3/16"	2,6			10

840/2 Z Bity

Houževnaté bity Wera na šrouby s vnitřním šestihranem, pro univerzální použití. Hex-Plus umožňuje větší dosedací plochy v hlavě šroubu. Vrubový účinek se tak snižuje minimum, je téměř vyloučeno zničení hlavy šroubu. Šestihran 5/16", vhodný pro držáky podle DIN ISO 1173-D 8.

840/2 Z Bity



	EAN	Ø	Ø	ℓ	ℓ			
Code	4013288	mm		mm				
05057505001	012753	3		30	1 3/16"			10
05057510001	012760	4		30	1 3/16"			10
05057515001	012777	5		30	1 3/16"			10
05057520001	012784	6		30	1 3/16"			10
05057525001	012791	8		30	1 3/16"			10
05057530001	012807	10		30	1 3/16"			10

840/9 C Bity

Připojovací rozměr: Halfmoon 4 mm pro přímé připojení ke stroji.

840/9 C Bity



	EAN	Ø	ℓ	ℓ	∅			
Code	4013288	mm	mm		mm			
05135268001	168306	1,5	44	1 47/64"	2,6			10
05135269001	168313	2,0	44	1 47/64"	2,6			10

840/1 Z Bity Hex-Plus B0

Šrouby B0 s vnitřním šestihranem mají v připojovacím profilu vyčnívající čep. Ten zabraňuje nedovolenému povolení, neboť s „normálním“ nářadím na vnitřní šestihrany nelze tyto šrouby povolít. Šestihran 1/4", vhodný pro držáky podle DIN ISO 1173-D 6,3.

840/1 Z Bity Hex-Plus B0



	EAN	⊙	⏏	⏏					
Code	4013288	mm	mm						
05056341001	038548	2,0	25	1"					10
05056342001	038555	2,5	25	1"					10
05056343001	038562	3,0	25	1"					10
05056344001	038593	4,0	25	1"					10
05056345001	038579	5,0	25	1"					10
05056346001	038586	6,0	25	1"					10

840/4 Z Bity Hex-Plus B0

Šestihran 1/4", vhodný pro držáky podle DIN ISO 1173-F 6,3.

840/4 Z Bity Hex-Plus B0



	EAN	⊙	⏏	⏏	∅				
Code	4013288	mm	mm		mm				
05059640001	094292	2,0	89	3 1/2"	4,0				5
05059641001	094308	2,5	89	3 1/2"	4,0				5
05059642001	094315	3,0	89	3 1/2"	4,0				5
05059643001	094322	4,0	89	3 1/2"	5,0				5
05059644001	094339	5,0	89	3 1/2"	6,0				5
05059645001	094346	6,0	89	3 1/2"	-				5

9506 SB "4 v 1" Bity 1

Čtyři různé profily šroubů (šrouby s vnitřním šestihranem velikosti 3,0; 4,0; 5,0; 6,0) se používají pouze s jedním bitem.

Výrazná úspora hmotnosti o více než 50 %. Funkčnost velkých profilů umožňují odpružené malé profily.

Bit má připojovací rozměr šestihranu 1/4" (připojení řady Wera 1), a proto ho lze používat také např. s ráčnami a držáky bitů s rychloupínací hlavou Rapidaptor.

- Inovativní, extrémně kompaktní bit "4 v 1" – pouze jeden bit pro čtyři různé velikosti šroubů
- Vhodné pro vnitřní šestihrany velikosti 3,0; 4,0; 5,0 a 6,0
- Houževnaté provedení, pro univerzální použití
- Připojovací rozměr šestihranu 1/4" (řada připojení Wera 1)

9506 SB "4 v 1" Bity 1



Code	EAN			
	4013288			
05073201001	225269			1
		⊙	9506 1x 3,0; 4,0; 5,0; 6,0x37	



9507 SB "4 v 1" Bity 2

Jediný bit je použitelný na čtyři různé profily šroubu (šrouby s vnitřním šestihranem velikosti 2,5; 5,0; 6,0 a šrouby TORX® velikosti TX 25). Díky obrovské úspoře místa je bit velmi vhodný pro použití na cestách.

Významné snížení hmotnosti o více než 50 %. Funkčnost velkých profilů je umožněna použitím pružných malých segmentů profilu.

Bit má připojovací rozměr šestihranu 1/4" (připojení řady Wera 1), a proto ho lze používat také např. s ráčnicemi a držáky bitů s rychloupínací hlavou Rapidaptor.

- Inovativní, extrémně kompaktní bit "4 v 1" – pouze jeden bit pro čtyři různé velikosti šroubů
- Vhodné na šrouby s vnitřním šestihranem velikostí 2,5; 5,0; 6,0 a šrouby TORX® TX 25
- Houževnaté provedení, pro univerzální použití
- Připojovací rozměr šestihranu 1/4" (řada připojení Wera 1)

9507 SB "4 v 1" Bity 2



Code	EAN			
05073202001	4013288	225276		1
			9507 1x 2,5; 5,0; 6,0; TX 25x37	

Systém Impaktor – pro extrémní požadavky na šroubovací nářadí



Kvalitní bity na šrouby s vnitřním čtyřhranem. Technologie Impaktor zajišťuje nadprůměrnou životnost i při extrémních požadavcích.

Vyšší třecí odpor díky hrubé vrstvě diamantových částic na špičce bitu zabraňuje vyklouznutí ze šroubu. Zvláště vhodné pro použití s běžnými impaktními/rázovými utahováký. Šestihran 1/4", vhodný pro držáky podle DIN ISO 1173-D 6,3.

868/1 IMP DC DIY Impaktor bity s vnitřním čtyřhranem



Code	EAN			
05057631001	4013288	157478	868/1 IMP DC 10x # 2x25	1
05057632001		157485	868/1 IMP DC 10x # 3x25	1

868/1 IMP DC SB Impaktor Bity s vnitřním čtyřhranem



Code	EAN			
05073931001	4013288	158437	868/1 IMP DC 1x # 2x25	5
05073932001		158444	868/1 IMP DC 1x # 3x25	5

868/1 V Bity s vnitřním čtyřhranem

Bity na šrouby s vnitřním čtyřhranem s přídržovací funkcí. Šrouby jsou přídržovány na nářadí přítlakovou silou vyplývající z tlaku na plochu mezi profilem bitu a profilem šroubu.

Houževnaté provedení, pro univerzální použití. Šestihran 1/4", vhodný pro držáky podle DIN ISO 1173-D 6,3.

868/1 V Bity s vnitřním čtyřhranem



	EAN						
Code	4013288		mm		mm		
05340245001	118202	# 1	25	1"	6,1		10
05066394001	113603	# 2	25	1"	6,1		10
05066396001	169228	# 3	25	1"	6,1		10

Bit-Box 20 V s vnitřním čtyřhranem



	EAN						
Code	4013288						
05057790001	188083		868/1 V	20x # 2x25			20

868/1 Z Bity s vnitřním čtyřhranem

Kvalitní bity na šrouby s vnitřním čtyřhranem. Houževnaté provedení, pro univerzální použití. Šestihran 1/4", vhodný pro držáky podle DIN ISO 1173-D 6,3.

868/1 Z Bity s vnitřním čtyřhranem



	EAN						
Code	4013288		mm		mm		
05066395001	030214	# 00	25	1"	3,5		10
05066400001	030221	# 0	25	1"	3,5		10
05066405001	030207	# 1	25	1"	4,5		10
05066410001	030238	# 2	25	1"	6,0		10
05066415001	030245	# 3	25	1"	6,0		10
05066420001	030252	# 4	25	1"	8,0		10

868/1 Z SB Bity s vnitřním čtyřhranem



	EAN					
Code	4013288					
05073074001	202727		868/1 Z	2x # 1x25		5
05073075001	202710		868/1 Z	2x # 2x25		5

Systém Impaktor – pro extrémní požadavky na šroubovací nářadí



Kvalitní bity na šrouby s vnitřním čtyřhranem. Technologie Impaktor zajišťuje nadprůměrnou životnost i při extrémních požadavcích.

Vyšší třecí odpor díky hrubé vrstvě diamantových částic na špičce bitu zabraňuje vyklouznutí ze šroubu. Zvlášť vhodné pro použití s běžnými impaktními/rázovými utahováký. Šestihran 1/4", vhodný pro držáky podle DIN ISO 1173-F 6,3.

868/4 IMP DC DIY Impaktor bity s vnitřním čtyřhranem



	EAN					
Code	4013288					
05057671001	157546		868/4 IMP DC	5x # 2x50		1
05057672001	157553		868/4 IMP DC	5x # 3x50		1

868/4 IMP DC SB Impaktor Bity s vnitřním čtyřhranem



Code	EAN		
05073971001	158550	○	868/4 IMP DC 1x # 2x50
05073972001	158567	○	868/4 IMP DC 1x # 3x50

Kraftform Stainless – materiál z ušlechtilé oceli pro minimalizaci cizí rzi

Materiál z nerezové oceli k zabránění vzniku cizí rzi.

Vakuově kalené nářadí - vhodné do každé dílny.



Kvalitní bity z nerezové oceli na šrouby s vnitřním čtyřhranem. Nerezové nářadí Wera se vyrábí z nerezové oceli, čímž se zabraňuje přenosu nevzhledné cizí rzi.

Šestihran 1/4", vhodný pro držáky podle DIN ISO 1173-F 6,3.

3868/4 Bity s vnitřním čtyřhranem z nerezové oceli



Code	EAN	□	□	□	□	□
05071097001	115591	# 1	89	3 1/2"	4,5	10
05071098001	115607	# 2	89	3 1/2"	5,0	10
05071099001	115614	# 3	89	3 1/2"	5,5	10

868/4 BTZ Bity s vnitřním čtyřhranem



Code	EAN	□	□	□	□	□
05060147001	041272	#1	50	2"	4,2	10
05060148001	041289	#2	50	2"	4,2	10
05060149001	041296	#3	50	2"	5,5	10

868/4 Bity s vnitřním čtyřhranem



Code	EAN	□	□	□	□	□
05060150001	030269	# 00	50	2"	3,5	10
05060155001	030276	# 0	50	2"	3,5	10
05060160001	030283	# 1	50	2"	4,5	10
05060180001	041043	# 1	70	2 3/4"	4,5	10
05134800001	040930	# 1	89	3 1/2"	4,5	10
05134805001	040923	# 1	152	6"	4,5	10
05060165001	030290	# 2	50	2"	6,0	10
05060182001	041050	# 2	70	2 3/4"	6,0	10
05134801001	040947	# 2	89	3 1/2"	6,0	10
05134806001	040954	# 2	152	6"	6,0	10
05060170001	030306	# 3	50	2"	6,0	10
05060184001	032805	# 3	70	2 3/4"	6,0	10
05134802001	040961	# 3	89	3 1/2"	6,0	10
05134807001	040978	# 3	152	6"	6,0	10
05060175001	030313	# 4	50	2"	8,0	10

868/4 Z SB Bity s vnitřním čtyřhranem



Code	EAN	□		
05073076001	202703	○	868/4 Square-Plus 2x # 1x50	5
05073077001	202697	○	868/4 Square-Plus 2x # 2x50	5

868/4 V Bity s vnitřním čtyřhranem

S přídržovací funkcí.

868/4 V Bity s vnitřním čtyřhranem



	EAN						
Code	4013288		mm		mm		
05060300001	169211	# 1	50	2"	4,5		10
05060297001	169198	# 1	89	3 1/2"	4,5		10
05060301001	113610	# 2	50	2"	6,0		10
05060302001	113627	# 2	70	2 3/4"	6,0		10
05060303001	113634	# 2	89	3 1/2"	6,0		10
05060304001	113641	# 2	152	6"	6,0		10
05060296001	169181	# 3	50	2"	6,0		10
05060298001	169204	# 3	89	3 1/2"	6,0		10

Bity s diamantovým povrchem

Drobné diamantové částice, které jsou naneseny na hrot nářadí, se doslova zakousnou do šroubu.

Bezpečné usazení bitu v hlavě šroubu.

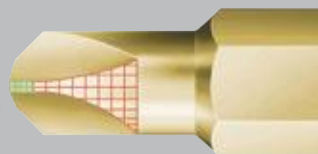

Kvalitní bity s výhodou Mplus pro větší destrukční moment a delší životnost, diamantová vrstva pro bezpečné uchycení v šroubu.

871/1 DC Bity TORQ-SET® Mplus



	EAN							
Code	4013288	mm		mm		mm		
05066638001	099525	4		25	1"	4,7		10
05066639001	236784	5		25	1"	4,7		10
05066640001	033161	6		25	1"	4,7		10
05066642001	033178	8		25	1"	6,0		10
05066644001	033185	10		25	1"	6,0		10
05066646001	033192	--	1/4"	32	1 1/4"	11,0		10

871/1 Bity TORQ-SET® Mplus

TORQ-SET® Mplus: Na základě silnějších boků než u běžného profilu TORQ-SET® se zde projevuje zhruba o 70 % větší destrukční moment při přesném uchycení v šroubu a s tím spojená delší životnost nářadí.

Houževnaté provedení, pro univerzální použití. Šestihran 1/4", vhodný pro držáky podle DIN ISO 1173-D 6,3.

871/1 Bity TORQ-SET® Mplus, 25 mm



	EAN							
Code	4013288	mm		mm		mm		
05066618001	093073	0		25	1"	4,7		10
05066619001	041562	1		25	1"	4,7		10
05066620001	033086	2		25	1"	4,7		10
05066622001	033093	3		25	1"	4,7		10
05066624001	033109	4		25	1"	4,7		10
05066626001	033116	5		25	1"	4,7		10
05066628001	033123	6		25	1"	4,7		10
05066630001	033130	8		25	1"	6,0		10
05066632001	033147	10		25	1"	6,0		10
05066633001	037558	--	1/4"	25	1"	6,0		10

871/1 Bity TORQ-SET® Mplus, 32 mm



	EAN						
Code	4013288		mm		mm		
05066634001	033154	1/4"	32	1 1/4"	11,0		10
05066635001	093011	5/16"	32	1 1/4"	11,0		10

871/4 DC Bity TORQ-SET® Mplus

Kvalitní bity s výhodou Mplus pro větší destrukční moment a delší životnost, diamantová vrstva pro bezpečné uchycení v šroubu.

Šestihran 1/4", vhodný pro držáky podle DIN ISO 1173-F 6,3.

871/4 DC TORQ-SET® Mplus Bity



	EAN						
Code	4013288			mm			
05324901001	162984	2		50	2"		10
05066688001	099532	4		50	2"		10
05066690001	033345	6		50	2"		10
05066692001	033352	8		50	2"		10
05066694001	033369	10		50	2"		10
05066696001	033376	--	1/4"	50	2"		10

871/4 Bity TORQ-SET® Mplus



	EAN						
Code	4013288			mm			
05066660001	033239	2		50	2"		10
05066683001	094469	2		89	3 1/2"		5
05066662001	033246	3		50	2"		10
05066684001	094476	3		89	3 1/2"		5
05066664001	033253	4		50	2"		10
05066685001	094483	4		89	3 1/2"		5
05066666001	033260	5		50	2"		10
05066668001	033277	6		50	2"		10
05066676001	033307	6		70	2 3/4"		5
05066686001	094490	6		89	3 1/2"		10
05066670001	033055	8		50	2"		10
05066678001	033314	8		70	2 3/4"		5
05066687001	094506	8		89	3 1/2"		10
05066672001	033284	10		50	2"		10
05066680001	033321	10		70	2 3/4"		5
05066682001	033338	10		89	3 1/2"		5
05066674001	033291	--	1/4"	50	2"		10
05221110001	035851	--	5/16"	50	2"		10

871/2 Bity TORQ-SET® Mplus

Šestihran 5/16", vhodný pro držáky podle DIN ISO 1173-D 8.

871/2 Bity TORQ-SET® Mplus



	EAN					
Code	4013288		mm			
05066654001	033208	1/4"	32	1 1/4"		5
05066656001	033215	5/16"	32	1 1/4"		5

875/1 Bity TRI-WING®, 25 mm

Kvalitní bity na šrouby TRI-WING®. Houževnaté provedení, pro univerzální použití. Šestihran 1/4", vhodný pro držáky podle DIN ISO 1173-D 6,3.

875/1 Bity TRI-WING®, 25 mm



	EAN						
Code	4013288		mm		mm		
05066758001	093059	0	25	1"	4,7		10
05066760001	033482	1	25	1"	4,7		10
05066762001	033499	2	25	1"	4,7		10
05066764001	033505	3	25	1"	4,7		10
05066766001	033512	4	25	1"	6,2		10
05066768001	033529	5	25	1"	6,2		10

875/4 Bity TRI-WING®

Houževnaté provedení, pro univerzální použití. Šestihran 1/4", vhodný pro držáky podle DIN ISO 1173-F 6,3.

875/4 Bity TRI-WING®



	EAN					
Code	4013288		mm			
05066785001	094605	1	89	3 1/2"		5
05066786001	094612	2	89	3 1/2"		5
05066787001	094629	3	89	3 1/2"		5
05066788001	094636	4	89	3 1/2"		5

860/1 XZN Vícezubé bity

Kvalitní bity na šrouby s vnitřním mnohohranem. Houževnaté provedení, pro univerzální použití. Šestihran 1/4", vhodný pro držáky podle DIN ISO 1173-D 6,3.

860/1 XZN Vícezubé bity



	EAN						
Code	4013288		mm		mm		
05066150001	034953	M 4	25	1"	4,17		10
05066155001	034960	M 5	25	1"	5,14		10
05066160001	034977	M 6	25	1"	-		10
05066165001	034984	M 8	25	1"	8,0		5
05066170001	034991	M 10	25	1"	10,0		5

872/9 Bity Microstix®

S přípojovacím rozměrem Halfmoon 4 mm pro přímé připojení ke stroji.

872/9 Bity Microstix®



	EAN						
Code	4013288		mm	mm			
05066850001	179272	m	44	2,0	1 47/64"		10
05066851001	179296	00	44	2,0	1 47/64"		10
05066852001	179302	F	44	2,0	1 47/64"		10
05066853001	179319	0	44	2,0	1 47/64"		10
05066854001	179326	1	44	2,0	1 47/64"		10

857/1 Z Bity Spanner

Bity na rozpínací šrouby. Houževnaté provedení, pro univerzální použití. Šestihran 1/4", vhodný pro držáky podle DIN ISO 1173-D 6,3.

857/1 Z Bity Spanner



	EAN	●●	┆	┆	∅		📦
Code	4013288		mm		mm		
05057150001	038609	4	25	1"	3,18		10
05057151001	038616	6	25	1"	4,32		10
05057152001	038623	8	25	1"	5,21		10
05057153001	038630	10	25	1"	6,10		10

857/4 Z Bity Spanner

Houževnaté provedení, pro univerzální použití. Šestihran 1/4", vhodný pro držáky podle DIN ISO 1173-F 6,3.

857/4 Z Bity Spanner



	EAN	●●	┆	┆	∅		📦
Code	4013288		mm		mm		
05057160001	094810	4	89	3 1/2"	3,18		5
05057161001	094827	6	89	3 1/2"	4,32		5
05057162001	094834	8	89	3 1/2"	5,21		5
05057163001	094841	10	89	3 1/2"	6,10		5

Kraftform Stainless – materiál z ušlechtilé oceli pro minimalizaci cizí rzi

Materiál z nerezové oceli k zabránění vzniku cizí rzi.

Vakuově kalené nářadí - vhodné do každé dílny.



Sada kvalitních ořechů z nerezové oceli na šrouby s vnějším šestihranem. Nerezová ocel proti nebezpečí cizí rzi. Nemagnetické provedení, s přídržnou pružinou. Šestihran 1/4", vhodný pro držáky podle DIN ISO 1173-F 6,3.

3869/4 Nástavce nástrčných klíčů z nerezové oceli



	EAN	●	●	┆	∅		📦
Code	4013288	mm		mm	mm		
05071222001	118127	7,0		50,0	12,5		5
05071223001	118257	8,0		50,0	14,0		5
05071224001	118141	10,0		50,0	16,0		5
05071225001	118158	13,0		50,0	19,5		5
05071228001	118189		3/8"	50,0	16,0		5

869/4 Nástavce nástrčných klíčů

Nemagnetické provedení. Šestihran 1/4", vhodný pro držáky podle DIN ISO 1173-F 6,3.

869/4 Nástavce nástrčných klíčů



	EAN	●	●	┆	∅		📦
Code	4013288	mm		mm	mm		
05060400001	100948	5,5		50,0	11,0		5
05060272001	016546	5,5		65,0	9,0		5
05060401001	100955	6,0		50,0	11,0		5
05060274001	016553	6,0		65,0	11,0		5
05060402001	100962	7,0		50,0	11,0		5
05060276001	016560	7,0		65,0	11,0		5
05060403001	100979	8,0		50,0	12,5		5
05060278001	016577	8,0		65,0	12,5		5
05060404001	100986	9,0		50,0	14,0		5
05060280001	016584	9,0		65,0	14,0		5
05060405001	100993	10,0		50,0	14,0		5
05060282001	016591	10,0		65,0	14,0		5
05060406001	101006	11,0		50,0	16,0		5
05060281001	031327	11,0		65,0	16,0		5
05060407001	101013	12,0		50,0	18,0		5
05060283001	031334	12,0		65,0	18,0		5
05060408001	101020	13,0		50,0	18,0		5
05060284001	016607	13,0		65,0	19,0		5
05060409001	101037		1/4"	50,0	11,0		5
05060286001	016614		1/4"	65,0	11,0		5
05060410001	101044		5/16"	50,0	12,5		5
05060290001	016638		5/16"	65,0	12,5		5
05060411001	101051		3/8"	50,0	14,0		5
05060288001	016621		3/8"	65,0	14,0		5
05060412001	101068		7/16"	50,0	16,0		5

869/4 M Nástavce nástrčných klíčů, magnetické



	EAN						
Code	4013288	mm		mm	mm		
05060420001	101075	5,5		50,0	11,0		5
05060210001	016652	5,5		65,0	11,0		5
05060421001	101082	6,0		50,0	11,0		5
05060215001	016669	6,0		65,0	11,0		5
05060422001	101099	7,0		50,0	11,0		5
05060220001	016676	7,0		65,0	11,0		5
05060423001	101105	8,0		50,0	12,5		5
05060225001	016683	8,0		65,0	12,5		5
05060424001	101112	9,0		50,0	14,0		5
05060230001	016690	9,0		65,0	14,0		5
05060425001	101129	10,0		50,0	14,0		5
05060235001	016706	10,0		65,0	14,0		5
05060426001	101136	11,0		50,0	16,0		5
05060237001	031501	11,0		65,0	16,0		5
05060427001	101143	12,0		50,0	18,0		5
05060238001	031495	12,0		65,0	17,0		5
05060428001	101150	13,0		50,0	18,0		5
05060240001	016713	13,0		65,0	19,0		5
05060429001	101167		1/4"	50,0	11,0		5
05060255001	016720		1/4"	65,0	11,0		5
05060430001	101174		5/16"	50,0	12,5		5
05060260001	016737		5/16"	65,0	12,5		5
05060431001	101181		3/8"	50,0	14,0		5
05060265001	016744		3/8"	65,0	14,0		5
05060432001	101198		7/16"	50,0	16,0		5

869/4 M SB Nástavce nástrčných klíčů, magnetické



Code	EAN			
	4013288			
05073500001	105691		869/4 M 1x 5.5x50.0	3
05073501001	105707		869/4 M 1x 6.0x50.0	3
05073502001	106506		869/4 M 1x 7.0x50.0	3
05073503001	105714		869/4 M 1x 8.0x50.0	3
05073504001	105721		869/4 M 1x 9.0x50.0	3
05073505001	105738		869/4 M 1x 10.0x50.0	3
05073506001	105745		869/4 M 1x 11.0x50.0	3
05073507001	105752		869/4 M 1x 12.0x50.0	3
05073508001	105769		869/4 M 1x 13.0x50.0	3
05073509001	105776		869/4 M 1x 1/4"x50.0	3
05073510001	105783		869/4 M 1x 3/8"x50.0	3

869/4 M Set A SB



Code	EAN			
05073495001	144584	●	869/4 M 1x 7.0x50.0; 1x 8.0x50.0; 1x 10.0x50.0; 1x 12.0x50.0; 1x 13.0x50.0; 1x 1/4"x50.0; 1x 5/16"x50.0; 1x 3/8"x50.0	1

869/9 Nástavce nástrčných klíčů

Sada metrických ořechů na šrouby s vnějším šestihranem. Ne-magnetické provedení. S přípojovacím rozměrem Halfmoon 4 mm pro přímé připojení ke stroji.

869/9 Nástavce nástrčných klíčů



	EAN	⊙	⌈	∅				
Code	4013288	mm	mm	mm				
05135224001	190505	2,5	44,0	5,0				10
05135225001	190499	3,0	44,0	5,0				10

879/4 Zakrucovací nářadí s vnitřním závitem

Zakrucovací nářadí s vnitřním závitem na kombinované šrouby a závitové tyče. Šestihran 1/4", vhodný pro držáky podle DIN ISO 1173-F 6,3.

879/4 Zakrucovací nářadí s vnitřním závitem



	EAN	⊙	⌈	⌈	∅			
Code	4013288		mm		mm			
05135903001	035059	M8	50,0	2"	12,0			5
05135904001	035066	M10	50,0	2"	12,0			5





Držáky, adaptéry a spojovací díly



Systém Impaktor – pro extrémní požadavky na šroubovací nářadí

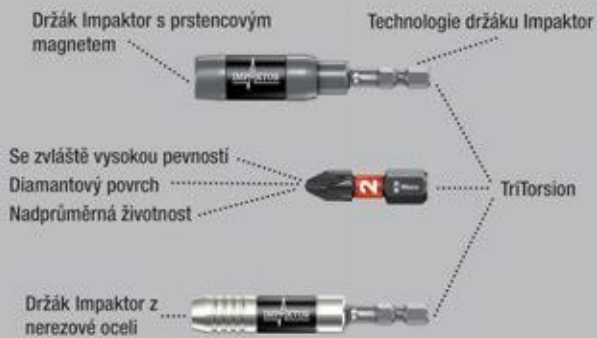

Držák bitů Wera Impaktor k tlumení extrémních špiček impulzů. Zvláštní torzní účinek díky dvojité torzní pružině. Pružný kroužek zajišťuje optimální upevnění nástroje v držáku. Magnet zajišťuje dodatečné pevné uchycení bitu a šroubu.

Nerezový držák bitů Impaktor s pružným kroužkem a magnetem odpovídá extrémním dynamickým požadavkům, když vědomě upustí od mechanicky málo odolných drobných dílů.

Použití převážně v průmyslovém šroubování, např. šroubovacími roboty.

Profil: vhodný pro bity s přípojovacím rozměrem vnějšího šestihranu 1/4" podle DIN ISO 1173-C 6,3. Přípojovací rozměr: šestihran 1/4", vhodný pro šroubovací zařízení s upnutím podle DIN ISO 1173-F 6,3.

897/4 IMP Držák Impaktor s rozpěrným kroužkem a magnetem



	EAN						
Code	4013288		mm				
05057675001	157805	1/4"	75	3"	1/4"		5

897/4 IMP R Držák Impaktor s prstencovým magnetem a rozpěrným kroužkem

Držák bitů Impaktor pevně přidržuje dlouhé a těžké šrouby prstencovými magnety. Je tak možné bleskově a bezpečně nasazení šroubu. Ideální také pro práce nad hlavou.

Pokud by byl magnet v určité situaci nežádoucí, např. při práci s kovovým materiálem, může se vyjmout z oblasti šroubování a tím vypnout. Použití převážně při manuálním strojovém šroubování. Profil: vhodný pro bity s přípojovacím rozměrem vnějšího šestihranu 1/4" podle DIN ISO 1173-C 6,3.

Přípojovací rozměr: šestihran 1/4", vhodný pro šroubovací zařízení s upnutím podle DIN ISO 1173-F 6,3.

897/4 IMP R Držák Impaktor s prstencovým magnetem a rozpěrným kroužkem



	EAN						
Code	4013288		mm				
05057676001	157812	1/4"	75	3"	1/4"		5

897/4 IMP R SB Držák Impaktor s prstencovým magnetem a rozpěrným kroužkem



	EAN						
Code	4013288						
05073990001	157836					897/4 Impaktor R 1x 1/4"x75	3

Rapidaptor – kompaktní funkční zázrak

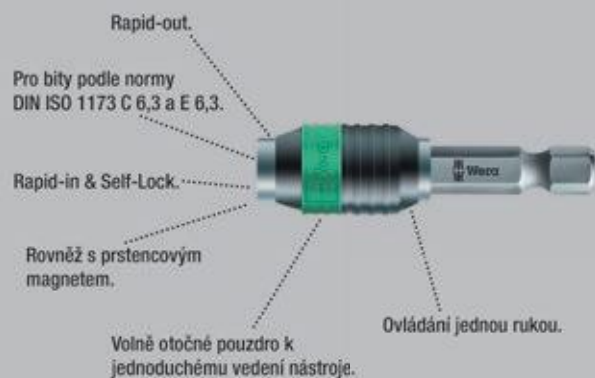

Univerzální držák pro upnutí bitů s přípojovacím rozměrem vnějšího šestihranu 1/4" podle DIN ISO 1173-C 6,3 a E 6,3 (ISO 1173). Nerezové provedení pro zabránění cizí rzi.

Technologie Rapidaptor umožňuje upnutí bitů i bez manipulace s pouzdrem. Vyjmutí bitu se provádí jednoduchým posunutím směrem dopředu – pro bleskovou výměnu bitů, také jen jednou rukou. Šestihran 1/4", vhodný pro šroubovací zařízení s upnutím podle DIN ISO 1173-F 6,3.

3888/4/1 K Univerzální držák Rapidaptor, nerezová ocel



	EAN						
Code	4013288		mm		mm		
05071100001	111487	1/4"	50	2"	1/4"	15,0	5

3888/4/1 K SB Univerzální držák Rapidaptor, nerezová ocel



Code	EAN						
05073616001	112170					3888/4/1 K 1x 1/4"x50	3

Systém BiTorsion – pro dlouhou životnost



Univerzální držák pro upnutí bitů s přípojovacím rozměrem vnějšího šestihranu 1/4" podle DIN ISO 1173-C 6,3 a E 6,3 (ISO 1173).

Držáky BiTorsion od firmy Wera mají zkrutnou pružinu, která zachytí menší špičky zatížení při šroubování. Společné použití bitů BiTorsion a jejich torzní zóny výrazně prodlužuje životnost nářadí.

Držáky BiTorsion od firmy Wera lze však také použít s běžnými bity. Technologie Rapidaptor umožňuje upnutí bitů i bez manipulace s pouzdrem. Vyjmutí bitu se provádí jednoduchým posunutím směrem dopředu – pro bleskovou výměnu bitů, také jen jednou rukou. Šestihran 1/4", vhodný pro šroubovací zařízení s upnutím podle DIN ISO 1173-F 6,3.

897/4 R Univerzální držák Rapidaptor BiTorsion



	EAN						
Code	4013288		mm		mm		
05053923001	095633	1/4"	75	3"	1/4"	15,0	5

897/4 R SB Univerzální držák Rapidaptor BiTorsion



Code	EAN						
05073420001	099464					897/4 R 1x 1/4"x75	3

889/4/1 K Univerzální držák Rapidaptor

Univerzální držák Rapidaptor pro bity s přípojovacím rozměrem vnějšího šestihranu 1/4" podle DIN ISO 1173-C 6,3 a E 6,3 (ISO 1173).

Rapidaptor umožňuje upnutí bitů i bez manipulace s pouzdem. Vyjmutí bitu se provádí jednoduchým posunutím směrem dopředu – pro bleskovou výměnu bitů, také jen jednou rukou.

Silný permanentní magnet drží bity velmi pevně. Šestihran 1/4", vhodný pro šroubovací zařízení s upnutím podle DIN ISO 1173-F 6,3.

889/4/1 K Univerzální držák Rapidaptor



	EAN							
Code	4013288		mm			mm		
05052502001	095626	1/4"	50	2"	1/4"	15,0		5

889/4/1 K SB Univerzální držák Rapidaptor



	EAN							
Code	4013288							
05073421001	099440			889/4/1 K				3
				1x 1/4"x50				

889/4/1 Univerzální držák Rapidaptor



	EAN							
Code	4013288		mm			mm		
05052503001	098016	1/4"	75	3"	1/4"	15,0		5

889/4 R Univerzální držák Rapidaptor



	EAN							
Code	4013288		mm			mm		
05052504001	101242	1/4"	100	4"	1/4"	15,0		2

888/4/1 K Univerzální držák Rapidaptor

- Nemagnetické provedení

888/4/1 K Univerzální držák Rapidaptor



	EAN							
Code	4013288		mm			mm		
05052500001	095619	1/4"	50	2"	1/4"	15,0		5

887/4 RR Univerzální držák Rapidaptor s kruhovým magnetem

Univerzální držák Rapidaptor pro bity s přípojovacím rozměrem vnějšího šestihranu 1/4" podle DIN ISO 1173-C 6,3 a E 6,3 (ISO 1173). Volnoběžné magnetické pouzdro s plovoucími uloženími pevně přidržuje i dlouhé a těžké šrouby.

Rapidaptor umožňuje upnutí bitů i bez manipulace s pouzdem. Vyjmutí bitu se provádí jednoduchým posunutím směrem dopředu – pro bleskovou výměnu bitů, také jen jednou rukou. Šestihran 1/4", vhodný pro šroubovací zařízení s upnutím podle DIN ISO 1173-F 6,3.

887/4 RR Univerzální držák Rapidaptor s kruhovým magnetem



	EAN							
Code	4013288		mm			mm		
05052490001	104045	1/4"	57	2 1/4"	1/4"	16		5

887/4 RR SB Univerzální držák Rapidaptor s kruhovým magnetem



	EAN							
Code	4013288							
05073511001	105790			887/4 RR				3
				1x 1/4"x57				

889/4/1 F Rapidaptor - držák bitů s jednosměrnou volnoběžkou pro momentové šroubováky s pistolovou rukojetí

Funkce jednosměrné volnoběžky umožňuje zvlášť rychlý zpětný pohyb bez potřeby snímání klíče ze šroubu při utahování doprava.

Pro použití zejména s momentovými šroubováky Wera s pistolovou rukojetí pro ergonomickou a rychlejší práci.

Technologie Rapidaptor umožňuje upnutí bitů i bez manipulace s pouzdem. Vyjmutí bitu se provádí jednoduchým posunutím směrem dopředu – pro bleskovou výměnu bitů, také jen jednou rukou.

- Odstraňuje nepohodlné snímání / nasazování klíče při utahování šroubů doprava u momentových šroubováků Wera s pistolovou rukojetí
- Rychlá a neunavující práce díky přesné mechanice volného chodu
- Bezúdržbová konstrukce se zvlášť štíhlým a stabilním ložiskem od předního výrobce
- Maximálně přenášený utahovací moment 10,0 Nm
- Upínání bitů pomocí technologie Rapidaptor pro bleskovou výměnu bitů, vhodný pro bity s přípojovacím rozměrem vnějšího šestihranu 1/4" podle DIN ISO 1173-C 6,3 a E 6,3 a připojení řady Wera 1 a 4

889/4/1 F Rapidaptor - držák bitů s jednosměrnou volnoběžkou pro momentové šroubováky s pistolovou rukojetí



	EAN							
Code	4013288		mm			mm		
05052501001	217585	1/4"	64	2 33/64"	1/4"	16,5		5

894/4/1 K Univerzální držák

Univerzální držák pro upnutí bitů s přípojovacím rozměrem vnějšího šestihranu 1/4" podle DIN ISO 1173-C 6,3. S rychloupínací hlavou pro rychlou výměnu bitů.

Šestihran 1/4", vhodný pro šroubovací zařízení s upnutím podle DIN ISO 1173-F 6,3.

894/4/1 K Univerzální držák



	EAN							
Code	4013288		mm			mm		
05053522001	017512	1/4"	51	2"	1/4"	14,3		5

894/4/1 Univerzální držák



	EAN							
Code	4013288		mm			mm		
05053520001	017505	1/4"	75	3"	1/4"	14,3		5

895/4/1 K Univerzální držák

Univerzální držák pro upnutí bitů s přípojovacím rozměrem vnějšího šestihranu 1/4" podle DIN ISO 1173-C 6,3. S rychloupínací hlavou pro rychlou výměnu bitů.

Silný permanentní magnet drží bity velmi pevně. Šestihran 1/4", vhodný pro šroubovací zařízení s upnutím podle DIN ISO 1173-F 6,3.

895/4/1 K Univerzální držák



	EAN							
Code	4013288		mm			mm		
05053872001	035158	1/4"	52	2"	1/4"	14,3		5

895/4/1 K SB Univerzální držák



	EAN							
Code	4013288							
05073318001	029195			895/4/1 K			1x 1/4"x52	3

895/4/1 Univerzální držák



	EAN							
Code	4013288		mm			mm		
05053870001	017574	1/4"	77	3"	1/4"	14,3		5

898/4 Kombinace držák

Kombinovaný držák bitů pro bity s přípojovacím rozměrem Halfmoon 4 mm (řada Wera 9) a HIOS 4 mm (řada Wera 21); s rychloupínací hlavou; s přípojovacím rozměrem šestihranu 1/4", vhodný pro šroubovací zařízení s upnutím podle DIN ISO 1173-F 6,3.

898/4 Kombinace držák



	EAN						
Code	4013288	mm			mm		
05051500001	184177	50	2"	1/4"	10,0		5

898/9 Kombinace držák

Vhodný pro bity s přípojovacím rozměrem Halfmoon 4 mm (řada Wera 9) a HIOS 4 mm (řada Wera 21); s rychloupínací hlavou; přípojovací rozměr Halfmoon 4 mm.

898/9 Kombinace držák



	EAN					
Code	4013288	mm		mm		
05051501001	184184	50	2"	10,0		5

898/21 Kombinace držák

Vhodný pro bity s přípojovacím rozměrem Halfmoon 4 mm (řada Wera 9) a HIOS 4 mm (řada Wera 21); s rychloupínací hlavou; přípojovací rozměr HIOS 4 mm.

898/21 Kombinace držák



	EAN					
Code	4013288	mm		mm		
05051502001	184191	50	2"	10,0		5

890/4/1 Univerzální držák

Univerzální držák pro upnutí bitů s přípojovacím rozměrem vnějšího šestihranu 1/4" podle DIN ISO 1173-C 6,3.

Pružný kroužek zajišťuje optimální upevnění nástroje v držáku. Šestihran 1/4", vhodný pro šroubovací zařízení s upnutím podle DIN ISO 1173-F 6,3.

890/4/1 Univerzální držák



	EAN						
Code	4013288		mm			mm	
05052575001	017239	1/4"	57	2 1/4"	1/4"	11,1	5

893/1/1 Univerzální držák



	EAN						
Code	4013288		mm			mm	
05091103001 ¹⁾	237361	1/4"	75	3"	1/4"	10,5	5

¹⁾ Součást sady 8009 Zyklop Pocket Set 2 (05004281001).

893/4/1 K Univerzální držák

Univerzální držák pro upnutí bitů s přípojovacím rozměrem vnějšího šestihranu 1/4" podle DIN ISO 1173-C 6,3.

Pouzdro z nerezové oceli pro mimořádnou ochranu proti korozi. Šestihran 1/4", vhodný pro šroubovací zařízení s upnutím podle DIN ISO 1173-F 6,3.

893/4/1 K Univerzální držák



	EAN						
Code	4013288		mm			mm	
05134480001	017468	1/4"	50	2"	1/4"	10,5	5

893/4/1 K SB Univerzální držák



	EAN						
Code	4013288						
05073401001	029133			893/4/1 K		1x 1/4"x50	3

899/3/1 Univerzální držák

Univerzální držák pro upnutí bitů s připojovacím rozměrem vnějšího šestihranu 1/4" podle DIN ISO 1173-C 6,3. Pouzdro z nerezové oceli pro mimořádnou ochranu proti korozi.

Pružný kroužek zajišťuje optimální upevnění nástroje v držáku. Šestihran 5,5 mm, vhodný pro šroubovací zařízení s upnutím podle DIN ISO 1173-B 5,5.

899/3/1 Univerzální držák



	EAN							
Code	4013288		mm		mm	mm		
05053425001	017659	1/4"	72	2 3/4"	5,5	10,5		5

899/4/1 Univerzální držák

Pouzdro z nerezové oceli pro mimořádnou ochranu proti korozi. Pružný kroužek zajišťuje optimální upevnění nástroje v držáku. Silný permanentní magnet drží bity velmi pevně.

Šestihran 1/4", vhodný pro šroubovací zařízení s upnutím podle DIN ISO 1173-F 6,3.

899/4/1 Univerzální držák



	EAN							
Code	4013288	Art.No.		mm			mm	
05053457001	017673	899/4/1 K	1/4"	50	2"	1/4"	10,5	5
05053455001	017666	899/4/1 75	1/4"	75	3"	1/4"	10,5	5
05053459001	036711	899/4/1 100	1/4"	100	4"	1/4"	10,5	5
05053458001	036728	899/4/1 152	1/4"	152	6"	1/4"	10,5	5

899/4/1 SB Univerzální držák



Code	EAN				
05347100001	095268	●○	899/4/1	1x 1/4"x50	3
05073357001	029720	●○	899/4/1	1x 1/4"x75	3
05134398001	099907	●○	899/4/1	1x 1/4"x152	3

899/4/1 S Univerzální držák

Zvlášť silný pružný kroužek zajišťuje optimální upevnění nástroje v držáku.

Zvlášť silný permanentní magnet drží bity velmi pevně. Šestihran 1/4", vhodný pro šroubovací zařízení s upnutím podle DIN ISO 1173-F 6,3.

899/4/1 S Univerzální držák



	EAN						
Code	4013288		mm			mm	
05160976001	105271	1/4"	50	2"	1/4"	10,5	5
05160924001	105264	1/4"	75	3"	1/4"	10,5	5
05160977001	105288	1/4"	100	4"	1/4"	10,5	5
05160979001	105301	1/4"	200	8"	1/4"	10,5	1
05160981001	105325	1/4"	300	12"	1/4"	10,5	1

899/14/1 Univerzální držák

Připojovací rozměr: SDS plus.

899/14/1 SB Univerzální držák



Code	EAN			
05134397001	099891	●	899/14/1 1x 1/4"x79	3

881/4/1 SB Držák bitů s variabilním omezením hloubky zašroubování

Při stavbě terasy by měly být šrouby zapuštěny rovnoměrně do jedné roviny s dřevěnými prkny.

Držák bitů 881/4/1 s variabilním omezením hloubky zašroubování a plstěným kroužkem zajišťuje rovnoměrnou hloubku zahroubení a chrání povrch před stopami po broušení. Balení obsahuje 2 náhradní plstěné kroužky.

- Držák bitů pro rovnoměrné zapuštění šroubů do dřevěných prken při stavbě teras
- S variabilně nastavitelným omezením hloubky zašroubování
- Plstěný kroužek (vyměnitelný) zamezuje odření povrchu prken
- Součástí sady rovněž: 2 náhradní plstěné kroužky

881/4/1 SB Držák bitů s variabilním omezením hloubky zašroubování



Code	EAN				
05130002001	4013288 219282				1
			881/4/1		
			1x 1/4"x90 ¹⁾		
			9201		
			2x 27,0		

¹⁾Sadu s 5 náhradními plstěnými kroužky lze objednat pod kódovým číslem 05130003001.

9200 Sada náhradních plstěných kroužků pro držák bitů 881/4/1

- 5 náhradních plstěných kroužků pro držák bitů 881/4/1 SB s variabilním omezením hloubky zašroubování.
- Plstěné kroužky zabraňují oděru na povrchu palubek.

9200 Sada náhradních plstěných kroužků pro držák bitů 881/4/1



Code	EAN				
05130003001	4013288 219299				1
			9201		
			5x 27,0		

896/4/1 SB Distanční držák z hliníku

Kvalitní držák z hliníku pro práci se sádkartonem; hloubku šroubování lze plynule nastavit a umožňuje požadované zapuštění šroubů.

896/4/1 SB Distanční držák z hliníku



Code	EAN				
05073210001	4013288 178725		896/4/1		1
			1x 1/4"x50		

870/1 Držák nástroje (spojovací díl)

Stopka nástroje pro ořechy. Profil: Vnější čtyřhran 1/4". Připojovací rozměr: vnější šestihran 1/4".

870/1 Držák nástroje (spojovací díl)



	EAN					
Code	4013288		mm			
05136000001 ¹⁾	016997	1/4"	25	1"	1/4"	5

¹⁾S kuličkou, pro ručně poháněné nástrčkové klíče

870/4 Držáky nástrojů (spojovací díly)

Stopka nástroje pro ručně ovládané ořechy. S kulovou hlavou. Profil: vnější čtyřhran. Připojovací rozměr: šestihran 1/4".

870/4 Držáky nástrojů (spojovací díly)



	EAN					
Code	4013288		mm			
05311517001 ¹⁾	098214	1/4"	50	2"	1/4"	10
05138006001 ¹⁾	233387	1/4"	72	2"	2 53/64"	10

¹⁾S kuličkou, pro ručně poháněné nástrčkové klíče

870/4 SB



Code	EAN					
05134399001	099914	870/4 A	1x 1/4"x1/4"x50 ¹⁾			3
05073985001	233271	870/4 A	1x 1/4"x1/2"x72 ¹⁾			3

¹⁾S kuličkou, pro ručně poháněné nástrčkové klíče

870/2 Nástavec

Stopka nástroje pro strojově ovládané ořechy s přípojovacím rozměrem vnějšího čtyřhranu. Přípojovací rozměr šestihranu 5/16".

870/2 Nástavec



Code	EAN	□	⋄	⋄	○		
05136001001 ¹⁾	184245	3/8"	30	1 3/16"	5/16"		5
05136002001 ¹⁾	184269	1/2"	35	1 3/8"	5/16"		5

¹⁾S kuličkou, pro ručně poháněné nástrčkové klíče

870/4 Držáky nástrojů (spojovací díly)

Držák nástroje (spojovací díl) pro strojově ovládané ořechy s přípojovacím rozměrem vnějšího čtyřhranu od firmy Wera. Přípojovací rozměr šestihranu 1/4".

870/4 Držáky nástrojů (spojovací díly)



Code	EAN	□	⋄	⋄	○		
05050205001 ¹⁾	017055	1/4"	50	2"	1/4"		5
05050210001 ¹⁾	017062	1/4"	100	4"	1/4"		5
05050215001 ¹⁾	017079	3/8"	50	2"	1/4"		5
05050220001 ¹⁾	017086	3/8"	100	4"	1/4"		5

¹⁾S bezpečnostní závlačkou; pro strojově ovládané držáky ořechů

870/4/7 Sada A SB



Code	EAN					
05073200001	139115	870/4	1x 1/4"x50 ¹⁾ ; 1x 3/8"x50 ¹⁾			1
		870/7	1x 1/2"x75 ¹⁾			

¹⁾S bezpečnostní závlačkou; pro strojově ovládané držáky ořechů

870/14 Držák nástroje

Stopka nástroje pro strojově ovládané ořechy. S přípojovacím rozměrem vnějšího čtyřhranu. Přípojovací rozměr: SDS plus.

870/14 Držák nástroje



Code	EAN	□	⋄	⋄	○		
05050650001 ¹⁾	017208	1/4"	70	2 3/4"			5

¹⁾S bezpečnostní závlačkou; pro strojově ovládané držáky ořechů

870/7 Držáky nástrojů (spojovací díly)

Stopka nástroje pro strojově ovládané ořechy. S přípojovacím rozměrem vnějšího čtyřhranu. Šestihran 7/16" vhodný pro šroubovací zařízení s upnutím podle DIN ISO 1173-F 11,2.

870/7 Držáky nástrojů (spojovací díly)



Code	EAN	□	⋄	⋄	○		
05050510001 ¹⁾	017178	1/2"	75	3"	7/16"		5

¹⁾S bezpečnostní závlačkou; pro strojově ovládané držáky ořechů

781 A Spojovací díly 1/4"

Spojovací díl pro vnitřní čtyřhran 1/4" na vnější čtyřhran 3/8" (1/2"). Pro ruční a strojní ovládání (non impact), se zajišťovací drážkou pro kuličku k bezpečnému zajištění hlavice, s rýhováním na zadním konci pro lepší záběr při ručním ovládání; chrom-vanadová ocel, matně chromovaná.

- S přípojovacím rozměrem vnitřního čtyřhranu 1/4"
- S bezpečným upevněním hlavice
- Z chrom-vanadové oceli pro vysoké zatížení

781 A Spojovací díly 1/4"



Code	EAN	Art.No.	mm	mm	mm	mm	mm
05042670001	221193	781 A/B	3/8"	25,2	1"	1/4"	1
05042671001	221209	781 A/C	1/2"	36,0	1 27/64"	1/4"	1

781 B Spojovací díly 3/8"

Spojovací díl pro vnitřní čtyřhran 3/8" na vnější čtyřhran 1/4" (1/2"). Pro ruční a strojní ovládání (non impact), se zajišťovací drážkou pro kuličku k bezpečnému zajištění hlavice, s rýhováním na zadním konci pro lepší záběr při ručním ovládání; chrom-vanadová ocel, matně chromovaná.

- S přípojovacím rozměrem vnitřního čtyřhranu 3/8"
- S bezpečným upevněním hlavice
- Z chrom-vanadové oceli pro vysoké zatížení

781 B Spojovací díly 3/8"



Code	EAN	Art.No.	mm	mm	mm	mm	mm
05042672001	221247	781 B/A	1/4"	27,0	1 1/16"	3/8"	1
05042673001	221056	781 B/C	1/2"	36,0	1 27/64"	3/8"	1

781 C Spojovací díly 1/2"

Spojovací díl pro vnitřní čtyřhran 1/2" na vnější čtyřhran 3/8". Pro ruční a strojní ovládání (non impact), se zajišťovací drážkou pro kuličku k bezpečnému zajištění hlavice, s rýhováním na zadním konci pro lepší záběr při ručním ovládání; chrom-vanadová ocel, matně chromovaná.

- S přípojovacím rozměrem vnitřního čtyřhranu 1/2"
- S bezpečným upevněním hlavice
- Z chrom-vanadové oceli pro vysoké zatížení

781 C Spojovací díly 1/2"



Code	EAN	Art.No.	mm	mm	mm	mm	mm
05042674001	221216	781 C/B	3/8"	35,5	1 25/64"	1/2"	1

781/5 Set 1

Robustní textilní pás s 5 spojovacími díly: 781 A: přípojovací rozměr vnitřního čtyřhranu 1/4", pro čtyřhranné nástrčné hlavice 3/8" a 1/2" se zajišťovací kuličkou; 781 B: přípojovací rozměr vnitřního čtyřhranu 3/8", pro čtyřhranné nástrčné hlavice 1/4" a 1/2" se zajišťovací kuličkou; 781 C: přípojovací rozměr vnitřního čtyřhranu 1/2", pro čtyřhranné nástrčné hlavice 3/8" se zajišťovací kuličkou.

- Sada s 5 spojovacími díly (adaptéry) pro nástrčné hlavice
- S bezpečným upevněním hlavice
- S přípojovacím rozměrem vnitřního čtyřhranu
- S přípojovacím rozměrem vnějšího čtyřhranu
- Z chrom-vanadové oceli pro vysoké zatížení

781/5 Set 1



Code	EAN	mm	mm	mm	mm	mm	mm
05042680001	221223						1
		781 A	1x 781 A/B, 3/8"x25,2x1/4"; 1x 781 A/C, 1/2"x36,0x1/4"				
		781 B	1x 781 B/A, 1/4"x27,0x3/8"; 1x 781 B/C, 1/2"x36,0x3/8"				
		781 C	1x 781 C/B, 3/8"x35,5x1/2"				
		Belt 781 0/5	1x 45,0x210,0				

784 A 1/4" spojovací díly s rychloupínací hlavou Wera

Spojovací díl ze čtyřhranu na šestihran. S rychloupínací hlavou pro rychlou výměnu bitů.

Vhodný pro upnutí bitů s přípojevacím rozměrem vnějšího šestihranu 1/4" podle DIN ISO 1173-C 6,3. Přípojevací rozměr: vnitřní čtyřhran 1/4".

784 A 1/4" spojovací díly s rychloupínací hlavou Wera



	EAN						
Code	4013288	Art.No.		mm			
05042750001	008022	784 A/1	1/4"	30	1 3/16"	1/4"	5

784 B 3/8" spojovací díly s rychloupínací hlavou Wera



	EAN						
Code	4013288	Art.No.		mm			
05042755001	008039	784 B/1	1/4"	43	1 5/8"	3/8"	5
05042765001	008046	784 B/2	5/16"	50	2"	3/8"	5

784 C 1/2" spojovací díly s rychloupínací hlavou Wera



	EAN						
Code	4013288	Art.No.		mm			
05042760001	008053	784 C/1	1/4"	50	2"	1/2"	5
05042768001	008060	784 C/2	5/16"	50	2"	1/2"	5

780 A 1/4" spojovací díly

Spojovací díl ze čtyřhranu na šestihran. Vhodný pro bity s přípojevacím rozměrem vnějšího šestihranu 1/4" podle DIN ISO 1173-C 6,3. Přípojevací rozměr: vnitřní čtyřhran 1/4".

780 A 1/4" spojovací díly



	EAN						
Code	4013288	Art.No.		mm			
05042605001	007940	780 A/1	1/4"	25	1"	1/4"	5

780 B 3/8" spojovací díly



	EAN						
Code	4013288	Art.No.		mm			
05042655001	007971	780 B/1	1/4"	30	1 3/16"	3/8"	5
05344511001 ¹⁾	113450	780 B/1-S	1/4"	30	1 3/16"	3/8"	5
05042665001	007988	780 B/2	5/16"	30	1 3/16"	3/8"	5
05344512001 ¹⁾	113467	780 B/2-S	5/16"	30	1 3/16"	3/8"	5

¹⁾S = extra strong

780 C 1/2" spojovací díly



	EAN						
Code	4013288	Art.No.		mm			
05042705001	007995	780 C/1	1/4"	35	1 3/8"	1/2"	5
05344513001	113474	780 C/1-S	1/4"	35	1 3/8"	1/2"	5
05042715001	008008	780 C/2	5/16"	35	1 3/8"	1/2"	5
05344514001 ¹⁾	113481	780 C/2-S	5/16"	35	1 3/8"	1/2"	5

¹⁾S = extra strong



Sortiment bitů



Systém Impaktor – pro extrémní požadavky na šroubovací nářadí

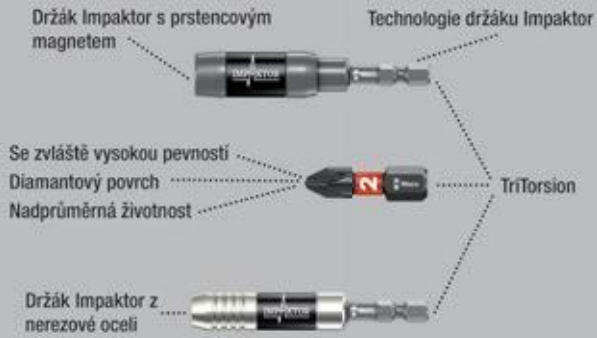

Technologie Impaktor zajišťuje na základě nevyhodněnějšího využití vlastností materiálu a optimálně přizpůsobené geometrie nadprůměrnou životnost i při extrémních požadavcích; zvláště vhodné pro použití s běžnými impaktními/rázovými utahovými.

Hrubá vrstva diamantových částic na bitech díky vyššímu třecímu odporu zabráňuje vyklouznutí ze šroubu.

Profil a velikost bitů lze dobře rozpoznat díky identifikátoru nářadí Wera Take it easy na základě barevného kódování a dobře viditelného označení. Vícekomponentní krabička Bit-Check vyniká nízkou hmotností a maximální kompaktností.

Jemný materiál dolní části krabičky Bit-Check zajišťuje bezpečné držení bitů a zároveň jejich jednoduché odebírání.

Bit-Check 30 Impaktor 1



Code	EAN		
05057690001	156778		1
		<ul style="list-style-type: none"> ● 897/4 Impaktor R 1x 1/4"x75 ⊕ 851/1 IMP DC 2x PH 1x25; 3x PH 2x25; 2x PH 3x25 ⊕ 855/1 IMP DC 2x PZ 1x25; 3x PZ 2x25; 2x PZ 3x25 ⊕ 867/1 IMP DC 1x TX 10x25; 1x TX 15x25; 2x TX 20x25; 3x TX 25x25; 2x TX 30x25; 2x TX 40x25 ○ 840/1 IMP DC 1x 3,0x25; 1x 4,0x25; 1x 5,0x25; 1x 6,0x25 	

Bit-Check 30 Impaktor 2



Code	EAN		
05057697001	203946		1
		<ul style="list-style-type: none"> ● 897/4 Impaktor 1x 1/4"x75 ⊕ 851/1 IMP DC 2x PH 1x25; 3x PH 2x25; 2x PH 3x25 ⊕ 855/1 IMP DC 2x PZ 1x25; 3x PZ 2x25; 2x PZ 3x25 ⊕ 867/1 IMP DC 1x TX 10x25; 1x TX 15x25; 2x TX 20x25; 3x TX 25x25; 2x TX 30x25; 2x TX 40x25 ○ 840/1 IMP DC 1x 3,0x25; 1x 4,0x25; 1x 5,0x25; 1x 6,0x25 	

Bit-Check 10 Impaktor 1



Code	EAN		
05057680001	156785		10
		<ul style="list-style-type: none"> ● 897/4 Impaktor R 1x 1/4"x75 ⊕ 851/1 IMP DC 1x PH 2x25; 1x PH 3x25 ⊕ 855/1 IMP DC 1x PZ 2x25; 1x PZ 3x25 ⊕ 867/1 IMP DC 1x TX 20x25; 1x TX 25x25; 1x TX 30x25 ○ 840/1 IMP DC 1x 4,0x25; 1x 5,0x25 	

Bit-Check 10 Impaktor 1 SB



Code	EAN		
05073980001	158574		

Bit-Check 10 Impaktor 4



Code	EAN		
05057417001	180148		

Bit-Check 10 PZ Impaktor 1



Code	EAN		
05057684001	157829		

Bit-Check 10 TX Impaktor 1



Code	EAN		
05057688001	163394		

Bit-Check 6 Impaktor 1



Code	EAN		
05057695001	157751		

Bit-Check 6 Impaktor 1 SB



Code	EAN		
05073890001	4013288 158635		1
		851/4 IMP DC 1x PH 2x50 1x PH 3x50	
		855/4 IMP DC 1x PZ 2x50 1x PZ 3x50	
		867/4 IMP DC 1x TX 25x50 1x TX 30x50	

Bit-Check 6 PZ Impaktor 1



Code	EAN		
05057692001	4013288 157737		20
		855/4 IMP DC 4x PZ 2x50; 2x PZ 3x50	

Bit-Check 6 TX Impaktor 1



Code	EAN		
05057693001	4013288 157744		20
		867/4 IMP DC 2x TX 20x50; 2x TX 25x50; 1x TX 30x50; 1x TX 40x50	

Kraftform Stainless – materiál z ušlechtilé oceli pro minimalizaci cizí rzi

Materiál z nerezové oceli k zabránění vzniku cizí rzi.

Vakuově kalené nářadí - vhodné do každé dílny.



Rozložitelná krabička Bit-Check s kvalitními bity z nerezové oceli. Nerezové nářadí Wera se vyrábí z nerezové oceli, čímž se zabráňuje přenosu nevzhledné cizí rzi. Vícekomponentní krabička Bit-Check vyniká nízkou hmotností a maximální kompaktností.

Jemný materiál dolní části krabičky Bit-Check zajišťuje bezpečné držení bitů a zároveň jejich jednoduché odebírání. Profil a velikost bitů lze dobře rozpoznat díky identifikátoru nářadí Wera Take it easy na základě barevného kódování a dobře viditelného označení.

Bit-Check 30 Stainless 1



Code	EAN		
05071109001	4013288 115126		1
		3888/4/1 K 1x 1/4"x50	
		3851/1 TS PH 1x PH 1x25; 3x PH 2x25; 1x PH 3x25	
		3855/1 TS PZ 2x PZ 1x25; 3x PZ 2x25; 1x PZ 3x25	
		3867/1 TS TORX® 2x TX 10x25; 2x TX 15x25; 3x TX 20x25; 3x TX 25x25; 2x TX 30x25; 1x TX 40x25	
		3840/1 TS 1x 2,5x25; 1x 3,0x25; 1x 4,0x25; 1x 5,0x25; 1x 5,5x25 ¹⁾	

¹⁾Bez torzní zóny

Bit-Check 10 Stainless 1



Code	EAN		
	4013288		
05071110001	111494		10
		3888/4/1 K 1x 1/4"x50	
		3851/1 TS PH 1x PH 2x25	
		3855/1 TS PZ 1x PZ 1x25; 2x PZ 2x25	
		3867/1 TS TORX® 1x TX 10x25; 1x TX 15x25; 1x TX 20x25; 1x TX 25x25; 1x TX 30x25	

Bit-Check 10 Stainless 1 SB



Code	EAN		
	4013288		
05073630001	112163		1
		3888/4/1 K 1x 1/4"x50	
		3851/1 TS PH 1x PH 2x25	
		3855/1 TS PZ 1x PZ 1x25; 2x PZ 2x25	
		3867/1 TS TORX® 1x TX 10x25; 1x TX 15x25; 1x TX 20x25; 1x TX 25x25; 1x TX 30x25	

Bit-Check 6 Stainless 1 SB



Code	EAN		
	4013288		
05073634001	164636	3855/4 2x PZ 2x50	1
		3867/4 TORX® 1x TX 20x50; 2x TX 25x50	
		3840/4 Hex-Plus 1x 5.5x50	



Systém BiTorsion – pro dlouhou životnost



Tlumení menších zátěžových špiček v držáku.

Tlumení vyšších zátěžových špiček v bitu.

Žádné předčasné opotřebení z důvodu zátěžových špiček.

Bit-Safe 61 BiTorsion 1

Robustní textilní pouzdro s bity a držáky, 61dílné. 49 torzních bitů pro dlouhou životnost, v provedení s diamantovou vrstvou (BDC) pro bezpečné umístění v šroubu, houževnatých (BTZ), pro univerzální použití, velmi tvrdých (BTH); 11 bitů, houževnatých (Z), pro univerzální použití. 1 univerzální držák 889/4/1 K s rychloupínací hlavou pro upnutí do šroubovacího zařízení nebo pro použití ve sklíčidle elektrické vrtačky.

Profil a velikost bitů lze dobře rozpoznat díky identifikátoru nářadí Wera Take it easy na základě barevného kódování a dobře viditelného označení.

Textilní pouzdro umožňuje uživateli vysokou mobilitu při malé potřebě místa. Výrazně snížená hmotnost sady usnadňuje přenášení.

Citlivé povrchy jsou při ukládání dobře chráněny, textilní pouzdro je nadto velmi robustní. Pouzdro s nářadím odolá dokonce i pádu.

Bit-Safe 61 BiTorsion 1



Code	EAN		
05057441001	4013288 179937		1
		●○ 889/4/1 K 1x 1/4"x50	
		⊕ 851/1 BDC PH 1x PH 1x25; 2x PH 2x25; 1x PH 3x25	
		⊕ 851/1 BTZ PH 2x PH 1x25; 8x PH 2x25; 1x PH 3x25	
		⊕ 855/1 BDC PZ 1x PZ 1x25; 2x PZ 2x25; 1x PZ 3x25	
		⊕ 855/1 BTH PZ 2x PZ 1x25; 8x PZ 2x25; 1x PZ 3x25	
		⊕ 867/1 TORX® BTZ 3x TX 10x25; 2x TX 15x25; 4x TX 20x25; 4x TX 25x25; 2x TX 30x25; 1x TX 40x25	
		● 800/1 BDC 1x 0,8x5,5x25; 1x 1,0x5,5x25; 1x 1,2x6,5x25	
		○ 840/1 BTZ Hex-Plus 3x 2,5x25; 3x 3,0x25; 3x 4,0x25; 2x 5,0x25	
		Pás na suchý zip 120 1x 50,0x120,0	

Bit-Checks BiTorsion

Torzni bity s torzní zónou, do které je při zátěžových špičkách odvedena kinetická energie. Díky tomu výrazné prodloužení životnosti produktu.

S vhodným držákem nejlepší životnost. Vícekomponentní krabička Bit-Check vyniká nízkou hmotností a maximální kompaktností.

Jemný materiál dolní části krabičky Bit-Check zajišťuje bezpečné držení bitů a zároveň jejich jednoduché odebrání.

Profil a velikost bitů lze dobře rozpoznat díky identifikátoru nářadí Wera Take it easy na základě barevného kódování a dobře viditelného označení.

Bit-Check 30 BiTorsion 1



Code	EAN			
05057430001	4013288 179821			1
		●● 889/4/1 K 1x 1/4"x50		
		⊕ 851/1 BTZ PH 2x PH 1x25; 5x PH 2x25; 2x PH 3x25		
		⊕ 855/1 BTZ PZ 2x PZ 1x25; 6x PZ 2x25; 2x PZ 3x25		
		⊕ 867/1 TORX® BTZ 1x TX 10x25; 2x TX 15x25; 2x TX 20x25; 2x TX 25x25; 2x TX 30x25; 1x TX 40x25		

Bit-Check 12 BiTorsion 1



Code	EAN			
05057420001	4013288 179869			10
		●● 889/4/1 K 1x 1/4"x50		
		⊕ 851/1 BTZ PH 1x PH 1x25; 2x PH 2x25		
		⊕ 855/1 BTZ PZ 1x PZ 1x25; 2x PZ 2x25		
		⊕ 867/1 TORX® BTZ 1x TX 10x25; 1x TX 15x25; 1x TX 20x25; 1x TX 25x25; 1x TX 30x25		

Bit-Check 12 BiTorsion 1 SB



Code	EAN			
05136385001	4013288 213969			1
		●● 889/4/1 K 1x 1/4"x50		
		⊕ 851/1 BTZ PH 1x PH 1x25; 2x PH 2x25		
		⊕ 855/1 BTZ PZ 1x PZ 1x25; 2x PZ 2x25		
		⊕ 867/1 TORX® BTZ 1x TX 10x25; 1x TX 15x25; 1x TX 20x25; 1x TX 25x25; 1x TX 30x25		

Bit-Check 10 BiTorsion 1



Code	EAN		
05056374001	4013288 095688		10
		● 897/4 R 1x 1/4"x75	
		⊕ 851/1 BTZ PH 1x PH 1x25; 1x PH 2x25; 1x PH 3x25	
		⊕ 855/1 BTZ PZ 1x PZ 1x25; 1x PZ 2x25; 1x PZ 3x25	
		⊖ 800/1 BTZ 1x 0,8x5,5x25; 1x 1,0x5,5x25; 1x 1,2x6,5x25	

Bit-Check 10 BiTorsion 3 SB



Code	EAN		
05073418001	4013288 128157		1
		● 897/4 R 1x 1/4"x75	
		⊕ 851/1 BTZ PH 1x PH 2x25	
		⊕ 855/1 BTZ PZ 1x PZ 1x25; 1x PZ 2x25; 1x PZ 3x25	
		⊕ 867/1 TORX® BTZ 1x TX 10x25; 1x TX 15x25; 1x TX 20x25; 1x TX 25x25; 1x TX 30x25	

Bity s diamantovým povrchem

Drobné diamantové částice, které jsou naneseny na hrot nářadí, se doslova zakousnou do šroubu.

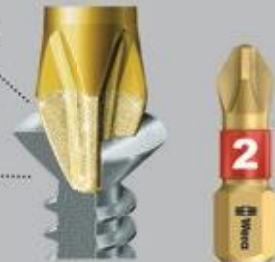

Bezpečné usazení bitu v hlavě šroubu.

Kvalitní bity s miniaturními diamantovými částicemi na špičce bitu. Tyto částice zajišťují bezpečné uchycení v šroubu, redukuje potřebný přítlak a snižují nebezpečí sesmeknutí.

S torzní zónou, do které je při zátěžových špičkách odvedena kinetická energie. Jemný materiál dolní části krabičky Bit-Check zajišťuje bezpečné držení bitů a zároveň jejich jednoduché odebírání.

Profil a velikost bitů lze dobře rozpoznat díky identifikátoru nářadí Wera Take it easy na základě barevného kódování a dobře viditelného označení.

Bit-Check 30 Diamond 1



Code	EAN		
05057431001	4013288 179814		1
		● 889/4/1 K 1x 1/4"x50	
		⊕ 851/1 BDC PH 2x PH 1x25; 4x PH 2x25; 1x PH 3x25	
		⊕ 855/1 BDC PZ 2x PZ 1x25; 4x PZ 2x25; 1x PZ 3x25	
		⊕ 867/1 TORX® BDC 2x TX 10x25; 2x TX 15x25; 3x TX 20x25; 3x TX 25x25; 1x TX 30x25; 1x TX 40x25	
		⊖ 800/1 BDC 1x 0,8x5,5x25; 1x 1,0x5,5x25; 1x 1,2x6,5x25	

Bit-Check 12 Diamond 1



Code	EAN			
	4013288			
05057421001	180025			10
			889/4/1 K 1x 1/4"x50	
			851/1 BDC PH 1x PH 1x25; 2x PH 2x25	
			855/1 BDC PZ 1x PZ 1x25; 2x PZ 2x25	
			867/1 TORX® BDC 1x TX 10x25; 1x TX 15x25; 1x TX 20x25; 1x TX 25x25; 1x TX 30x25	

Bit-Check 12 Diamond 1 SB



Code	EAN			
	4013288			
05136392001	213976		889/4/1 K 1x 1/4"x50	1
			851/1 BDC PH 1x PH 1x25; 2x PH 2x25	
			855/1 BDC PZ 1x PZ 1x25; 2x PZ 2x25	
			867/1 TORX® BDC 1x TX 10x25; 1x TX 15x25; 1x TX 20x25; 1x TX 25x25; 1x TX 30x25	

Bit-Check 7 TX Diamond 1



Code	EAN			
	4013288			
05057415001	180018			10
			889/4/1 K 1x 1/4"x50	
			867/1 TORX® BDC 1x TX 10x25; 1x TX 15x25; 1x TX 20x25; 1x TX 25x25; 1x TX 30x25; 1x TX 40x25	



Textilní boxy



Bit-Safe 61 Universal 1

Rozsáhlá 61dílná sada bitů v robustním úložném pouzdru Bit-Safe. Umožňuje rychlý přehled o dostupném nářadí a nepotřebné bity se jednoduše zasunou na své místo v úložném pouzdru, aby se neztratily. S 1 univerzálním držákem s technologií Rapidaptor: Umožňuje upnutí bitů i bez manipulace s pouzdrem.

Vyjmutí bitu se provádí jednoduchým posunutím směrem dopředu – pro bleskovou výměnu bitů, také jen jednou rukou. Silný permanentní magnet drží bity velmi pevně. Pro upnutí do šroubovacího zařízení nebo pro použití ve sklíčidle elektronické vrtačky.

Bit-Safe 61 Universal 1



Code	EAN		
05057122001	4013288 100689		1
		● 889/4/1 K 1x 1/4"x50	
		⊕ 851/1 TZ 3x PH 1x25; 10x PH 2x25; 2x PH 3x25	
		⊕ 855/1 TZ 3x PZ 1x25; 10x PZ 2x25; 2x PZ 3x25	
		⊕ 867/1 TZ TORX® 2x TX 10x25; 3x TX 15x25; 3x TX 20x25; 3x TX 25x25; 3x TX 30x25; 2x TX 40x25	
		⊖ 800/1 TZ 1x 0,6x4,5x25; 1x 1,0x5,5x25; 1x 1,2x6,5x25	
		○ 840/1 Z 3x 2,5x25; 3x 3,0x25; 3x 4,0x25; 2x 5,0x25	
		Pás na suchý zip 120 1x 50,0x120,0	

Bit-Safe 43 Universal 1

43dílná sada. Robustní textilní pouzdro s bity pro univerzální použití. 1 univerzální držák 899/4/1 K s pouzdrem z nerezové oceli, pružným kroužkem a silným permanentním magnetem pro upnutí do šroubovacího zařízení nebo pro použití ve sklíčidle elektronické vrtačky.

Bit-Safe 43 Universal 1



Code	EAN			
05057450001	4013288 179951			1
		899/4/1 1x 1/4"x50		
		851/1 Z 1x PH 2x25		
		851/4 TZ 1x PH 1x50; 2x PH 2x50		
		855/1 Z 2x PZ 1x25; 5x PZ 2x25; 2x PZ 3x25		
		855/4 TZ 1x PZ 1x50; 2x PZ 2x50		
		867/1 TORX® 3x TX 10x25; 4x TX 15x25; 4x TX 20x25; 4x TX 25x25; 4x TX 30x25; 1x TX 40x25		
		867/4 Z TORX® 1x TX 10x50; 1x TX 15x50; 1x TX 20x50; 1x TX 25x50; 1x TX 30x50; 1x TX 40x50		
		Pás na suchý zip 120 1x 50,0x120,0		

Bit-Check 30 Universal 1

29 bitů na minimální ploše. Jednoduché vyjímání a vkládání bitů. Držák Rapidaptor zaručuje bleskovou výměnu bitů.

S univerzální výbavou pro veškeré možné práce. Robustní krabička Bit-Check.

Bit-Check 30 Universal 1



Code	EAN			
05056440001	4013288 115096			1
		889/4/1 K 1x 1/4"x50		
		851/1 TZ PH 2x PH 1x25; 3x PH 2x25; 1x PH 3x25		
		855/1 TH PZ 2x PZ 1x25; 3x PZ 2x25; 1x PZ 3x25		
		867/1 TZ TORX® 1x TX 10x25; 1x TX 15x25; 1x TX 20x25; 1x TX 25x25; 1x TX 30x25; 1x TX 40x25		
		867/1 Z TORX® BO 1x TX 10x25; 1x TX 15x25; 1x TX 20x25; 1x TX 25x25; 1x TX 30x25		
		800/1 TZ 1x 1,0x5,5x25		
		840/1 Z Hex-Plus 1x 3,0x25; 1x 4,0x25; 1x 5,0x25; 1x 6,0x25; 1x 8,0x25		

Bit-Check 30 TX Universal 1

30 dílná sada. Houževnaté bity, pro univerzální použití.
1 univerzální držák 899/4/1 K pro upnutí do šroubovacího zařízení nebo pro použití ve sklíčidle elektrické vrtačky.

Včetně houževnatých bitů TORX®, pro univerzální použití.

Bit-Check 30 TX Universal 1



Code	EAN		
05057908001	4013288 163820		10
		<ul style="list-style-type: none"> ●○ 899/4/1 1x 1/4"x50 ✱ 867/1 TORX® 3x TX 10x25; 5x TX 15x25; 8x TX 20x25; 7x TX 25x25; 4x TX 30x25; 2x TX 40x25 	

Bit-Check 30 TX Universal 1 SB



Code	EAN		
05057900001	4013288 229618		1
		<ul style="list-style-type: none"> ●○ 899/4/1 1x 1/4"x50 ✱ 867/1 TORX® 3x TX 10x25; 5x TX 15x25; 8x TX 20x25; 7x TX 25x25; 4x TX 30x25; 2x TX 40x25 	

Bit-Check 10 Universal 1

- Houževnaté bity, pro univerzální použití
- Univerzální držák s rychloupínací hlavou pro rychlou výměnu bitů

Bit-Check 10 Universal 1



Code	EAN		
05056161001	4013288 033772		10
		<ul style="list-style-type: none"> ●○ 895/4/1 K 1x 1/4"x52 ✱ 851/1 TZ PH 1x PH 1x25; 1x PH 2x25; 1x PH 3x25 ✱ 855/1 TZ PZ 1x PZ 1x25; 1x PZ 2x25; 1x PZ 3x25 ● 800/1 TZ 1x 0,8x5,5x25; 1x 1,0x5,5x25; 1x 1,2x6,5x25 	

Bit-Check 10 Universal 2

- Velmi tvrdé bity
- Torzní tvar proti předčasnému opotřebení
- Univerzální držák s rychloupínací hlavou a silným permanentním magnetem

Bit-Check 10 Universal 2



Code	EAN		
05134200001	4013288 038821		10
		<ul style="list-style-type: none"> ●○ 895/4/1 K 1x 1/4"x52 ✱ 855/1 TH PZ 1x PZ 1x25; 2x PZ 2x25 ✱ 867/1 TORX® 1x TX 10x25; 1x TX 15x25; 1x TX 20x25; 1x TX 25x25; 1x TX 30x25; 1x TX 40x25 	

Bit-Check 10 Universal 3

- Houževnaté bity, pro univerzální použití
- Držák bitů Rapidaptor pro rychlou výměnu bitů

Bit-Check 10 Universal 3



Code	EAN		
05056375001	4013288 095695		10
		● 889/4/1 K 1x 1/4"x50	
		+ 851/1 TZ PH 1x PH 1x25; 1x PH 2x25; 1x PH 3x25	
		+ 855/1 TZ PZ 1x PZ 1x25; 1x PZ 2x25; 1x PZ 3x25	
		- 800/1 TZ 1x 0,8x5,5x25; 1x 1,0x5,5x25; 1x 1,2x6,5x25	

Bit-Check 10 Universal 3 SB



Code	EAN		
05073410001	4013288 099495		1
		● 889/4/1 K 1x 1/4"x50	
		- 800/1 TZ 1x 0,8x5,5x25; 1x 1,0x5,5x25; 1x 1,2x6,5x25	
		+ 851/1 TZ PH 1x PH 1x25; 1x PH 2x25; 1x PH 3x25	
		+ 855/1 TZ PZ 1x PZ 1x25; 1x PZ 2x25; 1x PZ 3x25	

Bit-Check 10 Universal 4

- Houževnaté bity, pro univerzální použití
- Univerzální držák s pouzdrem z nerezové oceli, pružným kroužkem a silným permanentním magnetem

Bit-Check 10 Universal 4



Code	EAN		
05056159001	4013288 033758		10
		● 899/4/1 1x 1/4"x50	
		+ 851/1 TZ PH 1x PH 1x25; 1x PH 2x25; 1x PH 3x25	
		+ 855/1 TZ PZ 1x PZ 1x25; 1x PZ 2x25; 1x PZ 3x25	
		- 800/1 TZ 1x 0,8x5,5x25; 1x 1,0x5,5x25; 1x 1,2x6,5x25	

Bit-Check 10 Universal 5 SB

- Houževnaté bity, pro univerzální použití
- Včetně univerzálního držáku pro upnutí bitů s přípojovacím rozměrem vnějšího šestihranu 1/4"

Bit-Check 10 Universal 5 SB



Code	EAN		
05073416001	4013288 128164		1
		● 899/4/1 1x 1/4"x50	
		+ 851/1 Z PH 1x PH 2x25	
		+ 855/1 Z PZ 1x PZ 1x25; 1x PZ 2x25; 1x PZ 3x25	
		+ 867/1 TORX® 1x TX 10x25; 1x TX 15x25; 1x TX 20x25; 1x TX 25x25; 1x TX 30x25	

Bit-Check 10 TX Universal 1

- Houževnaté bity, pro univerzální použití
- Torzní tvar proti předčasnému opotřebení
- Univerzální držák s rychloupínací hlavou pro rychlou výměnu bitů

Bit-Check 10 TX Universal 1



Code	EAN			
05056164001	4013288 033802			10
		●●	894/4/1 K 1x 1/4"x51	
		✳	867/1 TZ TORX® 1x TX 8x25; 1x TX 9x25; 1x TX 10x25; 1x TX 15x25; 1x TX 20x25; 1x TX 25x25; 1x TX 27x25; 1x TX 30x25; 1x TX 40x25	

Bit-Check 10 TX Universal 2

- Houževnaté bity, pro univerzální použití
- Držák bitů Rapidaptor pro rychlou výměnu bitů

Bit-Check 10 TX Universal 2



Code	EAN			
05057115001	4013288 127747			10
		●●	888/4/1 K 1x 1/4"x50	
		✳	867/1 TORX® 1x TX 6x25; 1x TX 8x25; 1x TX 9x25; 1x TX 10x25; 1x TX 15x25; 1x TX 20x25; 1x TX 25x25; 1x TX 30x25; 1x TX 40x25	

Bit-Check 7 Universal 1

- Houževnaté bity, pro univerzální použití
- Univerzální držák s pouzdem z nerezové oceli a silným permanentním magnetem

Bit-Check 7 Universal 1



Code	EAN			
05056295001	4013288 038166			20
		●●	893/4/1 K 1x 1/4"x50	
		+	851/1 Z PH 1x PH 1x25; 1x PH 2x25	
		✳	855/1 Z PZ 1x PZ 1x25; 1x PZ 2x25	
		●	800/1 Z 1x 1,0x5,5x25; 1x 1,2x6,5x25	

Bit-Check 7 Universal 1 SB



Code	EAN			
05073406001	4013288 036186			1
		●●	893/4/1 K 1x 1/4"x50	
		+	851/1 Z PH 1x PH 1x25; 1x PH 2x25	
		✳	855/1 Z PZ 1x PZ 1x25; 1x PZ 2x25	
		●	800/1 Z 1x 1.0x5.5x25; 1x 1.2x6.5x25	

Bit-Check 7 Universal 4



Code	EAN		
05135810001	4013288 179265		20
		●○ 893/4/1 K 1x 1/4"x50	
		⊕ 851/1 Z PH 1x PH 2x25	
		⊕ 855/1 Z PZ 1x PZ 1x25; 1x PZ 2x25	
		⊕ 867/1 TORX® 1x TX 15x25; 1x TX 20x25; 1x TX 25x25	

Bit-Check 7 PZ Universal 1



Code	EAN		
05056296001	4013288 038135		20
		●○ 893/4/1 K 1x 1/4"x50	
		⊕ 855/1 Z PZ 2x PZ 1x25; 3x PZ 2x25; 1x PZ 3x25	

Bit-Check 7 TX Universal 1

- Houževnaté bity, pro univerzální použití
- Univerzální držák s pouzdem z nerezové oceli a silným permanentním magnetem

Bit-Check 7 TX Universal 1



Code	EAN		
05056294001	4013288 041500		20
		●○ 893/4/1 K 1x 1/4"x50	
		⊕ 867/1 TORX® 1x TX 10x25; 1x TX 15x25; 1x TX 20x25; 1x TX 25x25; 1x TX 30x25; 1x TX 40x25	

Bit-Check 7 TX Universal 1 SB



Code	EAN		
05073404001	4013288 038111		1
		●○ 893/4/1 K 1x 1/4"x50	
		⊕ 867/1 TORX® 1x TX 10x25; 1x TX 15x25; 1x TX 20x25; 1x TX 25x25; 1x TX 30x25; 1x TX 40x25	

Bit-Check 7 TX BO Universal 1

- Houževnaté bity, pro univerzální použití
- Univerzální držák s rychloupínací hlavou pro rychlou výměnu bitů

Bit-Check 7 TX BO Universal 1



Code	EAN		
05056158001	4013288 033741		20
		●○ 894/4/1 K 1x 1/4"x51	
		⊕ 867/1 Z TORX® BO 1x TX 10x25; 1x TX 15x25; 1x TX 20x25; 1x TX 25x25; 1x TX 30x25; 1x TX 40x25	



Hex-Plus – umožňuje dlouhou životnost šroubů s vnitřním šestihranem

Nedochází k poškození profilu ("protáčení").

Nadprůměrná životnost.

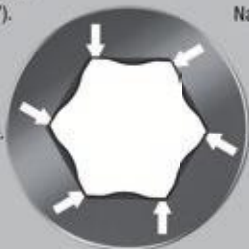

Bit-Check 7 Hex-Plus 1



Code	EAN		
05056168001	4013288 033840		20
		● 895/4/1 K 1x 1/4"x52	
		○ 840/1 Z Hex-Plus 1x 2,0x25; 1x 2,5x25; 1x 3,0x25; 1x 4,0x25; 1x 5,0x25; 1x 6,0x25	

Bit-Check 6 Universal 1

- Houževnaté bity, pro univerzální použití
- Díky torznímu tvaru jsou tlumeny špičky utahovacích momentů
- Zabraňuje předčasnému zlomení profilu bitu

Bit-Check 6 Universal 1



Code	EAN		
05056474001	4013288 156143		20
		⊕ 851/4 TZ PH 1x PH 1x50; 1x PH 2x50	
		⊕ 855/4 TZ PZ 1x PZ 1x50; 1x PZ 2x50	
		⊖ 800/4 Z 1x 1,0x5,5x50; 1x 1,2x6,5x50	

Bit-Check 6 Universal 1 SB



Code	EAN		
05073635001	4013288 155276		1
		⊕ 851/4 TZ PH 1x PH 1x50; 1x PH 2x50	
		⊕ 855/4 TZ PZ 1x PZ 1x50; 1x PZ 2x50	
		⊖ 800/4 Z 1x 1,0x5,5x50; 1x 1,2x6,5x50	

Bit-Check 6 Universal 2 SB



Code	EAN		
05073638001	4013288 155245		1
		⊕ 851/4 TZ PH 1x PH 2x50	
		⊕ 855/4 TZ PZ 1x PZ 1x50; 1x PZ 2x50	
		⊕ 867/4 Z TORX® 1x TX 15x50; 1x TX 20x50; 1x TX 25x50	

Bit-Check 6 TX Universal 1

- Houževnaté bity, pro univerzální použití

Bit-Check 6 TX Universal 1



Code	EAN		
05056472001	4013288 156112		20
		⊕ 867/4 Z TORX® 1x TX 10x50; 1x TX 15x50; 1x TX 20x50; 1x TX 25x50; 1x TX 30x50; 1x TX 40x50	

Bit-Check 6 TX Universal 1 SB



Code	EAN			
05073637001	4013288 155252		867/4 Z TORX® 1x TX 10x50; 1x TX 15x50; 1x TX 20x50; 1x TX 25x50; 1x TX 30x50; 1x TX 40x50	1

Bit-Check 6 V Universal 1

6 bitů s délkou 50 mm uspořádaných přehledně na minimální ploše v praktické krabičce Bit-Check. Bity na šrouby s vnitřním čtyřhranem s přídržovací funkcí.

Šrouby jsou přídržovány na nářadí přitlačnou silou vyplývající z tlaku na plochu mezi profilem bitu a profilem šroubu. Houževnaté provedení, pro univerzální použití. Šestihran 1/4", vhodný pro držáky podle DIN ISO 1173-F 6,3.

Bit-Check 6 V Universal 1



Code	EAN			
05056478001	4013288 190802		868/4 V 1x # 1x50; 3x # 2x50; 2x # 3x50	10

Bit-Check 30 Wood TX HF 1

Bity a sada držáků, zvláště vhodných pro práci se dřevem. Bity 867/1 TORX® HF přidržují díky své speciální geometrii šrouby TORX® podle specifikace Camcar Innovations, Michigan, USA bezpečně na nářadí! To je zvláště výhodné v těžko dostupných místech, kde nemůžete využít druhou ruku k přidržování šroubu.

Jsou vhodné rovněž pro šrouby Würth ASSY a šrouby Altenloh SPAX T-STAR plus.

S identifikátorem nářadí Take it easy: barevné označení podle velikostí. Prstencový magnet držáku Rapidaptor pro přidržování dlouhých a těžkých šroubů.

Systém Bit-Check umožňuje rychlý přehled o dostupném nářadí. Nepoužívané bity se jednoduše vrátí do sady a nedojde k jejich ztrátě. Jednoduché přemístění, např. v kapse košile.

Na pracovišti je možné box Bit-Check postavit na stůl, čímž je zajištěna rychlá dostupnost nářadí.

- S přidržovací funkcí pro šrouby s vnitřním profilem TORX®
- Vhodné rovněž pro šrouby Würth ASSY a šrouby Altenloh SPAX T-STAR plus

Bit-Check 30 Wood TX HF 1



Code	EAN			
05057436001	4013288 226204			10
			887/4 RR 1x 1/4"x57	
			851/1 TZ 2x PH 2x25; 1x PH 3x25	
			855/1 TH 3x PZ 1x25; 6x PZ 2x25; 2x PZ 3x25	
			867/1 TORX® HF 2x TX 10x25; 2x TX 15x25; 4x TX 20x25; 4x TX 25x25; 2x TX 30x25; 1x TX 40x25 ¹⁾	

¹⁾Průchozí šestihran; bez identifikace Take it easy.

Bit-Check 30 Wood TX HF 1 SB



Code		EAN		
05057437001		4013288 227522		1
1x Bit-Check 30 Wood TX HF 1				
		●● 887/4 RR		
		1x 1/4"x57		
		⊕ 851/1 TZ		
		2x PH 2x25; 1x PH 3x25		
		⊕ 855/1 TH		
		3x PZ 1x25; 6x PZ 2x25; 2x PZ 3x25		
		⊕ 867/1 TORX® HF		
		2x TX 10x25; 2x TX 15x25; 4x TX 20x25; 4x TX 25x25; 2x TX 30x25; 1x TX 40x25 ¹⁾		

¹⁾Průchozí šestihran; bez identifikace Take it easy.

Bit-Check 30 Wood 1

- Držák Rapidaptor s prstencovým magnetem k přidržování dlouhých a těžkých šroubů

Bit-Check 30 Wood 1



Code		EAN		
05057433001		4013288 179807		1
		●● 887/4 RR		
		1x 1/4"x57		
		⊕ 851/1 TZ PH		
		2x PH 2x25; 1x PH 3x25		
		⊕ 855/1 TH PZ		
		3x PZ 1x25; 6x PZ 2x25; 2x PZ 3x25		
		⊕ 867/1 TZ TORX®		
		2x TX 10x25; 2x TX 15x25; 4x TX 20x25; 4x TX 25x25; 2x TX 30x25; 1x TX 40x25		

Bit-Check 30 Wood 2

- Univerzální držák s pouzdem z nerezové oceli

Bit-Check 30 Wood 2



Code		EAN		
05057432001		4013288 179845		10
		●● 899/4/1		
		1x 1/4"x50		
		⊕ 851/1 Z PH		
		1x PH 2x25		
		⊕ 855/1 Z PZ		
		2x PZ 1x25; 5x PZ 2x25; 2x PZ 3x25		
		⊕ 867/1 TORX®		
		3x TX 10x25; 4x TX 15x25; 4x TX 20x25; 4x TX 25x25; 3x TX 30x25; 1x TX 40x25		

Bit-Check 30 Wood 2 SB



Code		EAN		
05057438001		4013288 229625		1
		●● 899/4/1		
		1x 1/4"x50		
		⊕ 851/1 Z		
		1x PH 2x25		
		⊕ 855/1 Z		
		2x PZ 1x25; 5x PZ 2x25; 2x PZ 3x25		
		⊕ 867/1 TORX®		
		3x TX 10x25; 4x TX 15x25; 4x TX 20x25; 4x TX 25x25; 3x TX 30x25; 1x TX 40x25		

Bit-Check 12 Wood TX HF 1

Bity a sada držáků, zvláště vhodných pro práci se dřevem. Bity 867/1 TORX® HF přidržují díky své speciální geometrii šrouby TORX® podle specifikace Camcar Innovations, Michigan, USA bezpečně na nářadí!

To je zvláště výhodné v těžko dostupných místech, kde nemůžete využít druhou ruku k přidržování šroubu. Jsou vhodné rovněž pro šrouby Würth ASSY a šrouby Altenloh SPAX T-STAR plus.

S identifikátorem nářadí Take it easy: barevné označení podle velikostí. Prstencový magnet držáku Rapidaptor pro přidržování dlouhých a těžkých šroubů. Systém Bit-Check umožňuje rychlý přehled o dostupném nářadí.

Nepoužívané bity se jednoduše vrátí do sady a nedojde k jejich ztrátě. Jednoduché přemístění, např. v kapse košile.

Na pracovišti je možné box Bit-Check postavit na stůl, čímž je zajištěna rychlá dostupnost nářadí.

- 867/1 TORX® HF bity s přidržovací funkcí pro šrouby TORX® podle specifikace Camcar Innovations, Michigan, USA
- Vhodné rovněž pro šrouby Würth ASSY a šrouby Altenloh SPAX T-STAR plus

Bit-Check 12 Wood TX HF 1



Code	EAN		
05057435001	4013288 226198		10
		●● 887/4 RR 1x 1/4"x57	
		⊕ 855/1 Z 1x PZ 1x25; 1x PZ 2x25	
		⊕ 867/1 TORX® HF 1x TX 10x25; 1x TX 15x25; 1x TX 20x25; 2x TX 25x25; 1x TX 30x25; 1x TX 40x25 ¹⁾	
		⊕ 867/1 TORX® 1x TX 20x25; 1x TX 25x25	

¹⁾Průchozí šestihran; bez identifikace Take it easy.

Bit-Check 12 Wood TX HF 1 SB



Code	EAN		
05073641001	4013288 227515		1
1x Bit-Check 12 Wood TX HF 1			
		●● 887/4 RR 1x 1/4"x57	
		⊕ 855/1 Z 1x PZ 1x25; 1x PZ 2x25	
		⊕ 867/1 TORX® HF 1x TX 10x25; 1x TX 15x25; 1x TX 20x25; 2x TX 25x25; 1x TX 30x25; 1x TX 40x25 ¹⁾	
		⊕ 867/1 TORX® 1x TX 20x25; 1x TX 25x25	

¹⁾Průchozí šestihran; bez identifikace Take it easy.

Bit-Check 12 Wood 1

- Držák Rapidaptor s prstencovým magnetem k přidržování dlouhých a těžkých šroubů

Bit-Check 12 Wood 1



Code	EAN		
05057423001	4013288 179876		10
		●● 887/4 RR 1x 1/4"x57	
		⊕ 855/1 TH PZ 1x PZ 1x25; 2x PZ 2x25; 1x PZ 3x25	
		⊕ 851/1 TH PH 1x PH 2x25	
		⊕ 867/1 TORX® 1x TX 10x25; 1x TX 15x25; 1x TX 20x25; 1x TX 25x25; 1x TX 30x25; 1x TX 40x25	

Bit-Check 12 Wood 2

- Univerzální držák s pouzdem z nerezové oceli

Bit-Check 12 Wood 2



Code	EAN		
	4013288		
05057422001	179890		10
		899/4/1 1x 1/4"x50	
		851/1 Z PH 1x PH 2x25	
		855/1 Z PZ 1x PZ 1x25; 2x PZ 2x25; 1x PZ 3x25	
		867/1 TORX® 1x TX 10x25; 1x TX 15x25; 1x TX 20x25; 1x TX 25x25; 1x TX 30x25; 1x TX 40x25	

Bit-Check 6 Wood TX HF 1

Sada bitů, zvláště vhodných pro práci se dřevem. Bity 867/4 TORX® HF přidržují díky své speciální geometrii šrouby TORX® podle specifikace Camcar Innovations, Michigan, USA bezpečně na nářadí!

To je zvláště výhodné v těžko dostupných místech, kde nemůžete využít druhou ruku k přidržování šroubu. Jsou vhodné rovněž pro šrouby Würth ASSY a šrouby Altenloh SPAX T-STAR plus.

S identifikátorem nářadí Take it easy: barevné označení podle velikostí. Systém Bit-Check umožňuje rychlý přehled o dostupném nářadí.

Nepoužívané bity se jednoduše vrátí do sady a nedojde k jejich ztrátě. Jednoduché přemístění, např. v kapse košile.

Na pracovišti je možné box Bit-Check postavit na stůl, čímž je zajištěna rychlá dostupnost nářadí.

- Zejména pro práci se dřevem
- Pro vnitřní šrouby TORX®
- S přidržovací funkcí pro šrouby TORX®
- Vhodné rovněž pro šrouby Würth ASSY a šrouby Altenloh SPAX T-STAR plus
- Bity s délkou 50 mm

Bit-Check 6 Wood TX HF 1



Code	EAN		
	4013288		
05056470001	226181		20
		867/4 TORX® HF 2x TX 20x50; 2x TX 25x50; 1x TX 30x50; 1x TX 40x50 ¹⁾	

¹⁾Průchozí šestihran; bez identifikace Take it easy.

Bit-Check 6 Wood TX HF 1 SB



Code	EAN		
	4013288		
05073639001	227508		1
1x Bit-Check 6 Wood TX HF 1			
		867/4 TORX® HF 2x TX 20x50; 2x TX 25x50; 1x TX 30x50; 1x TX 40x50 ¹⁾	

¹⁾Průchozí šestihran; bez identifikace Take it easy.

Bit-Check 30 Metal 1

- Houževnaté bity, pro univerzální použití
- Univerzální držák s pouzdrem z nerezové oceli a silným permanentním magnetem

Bit-Check 30 Metal 1



Code	EAN		
	4013288		
05057434001	179838		10
		●● 899/4/1 1x 1/4"x50	
		⊕ 851/1 Z PH 3x PH 1x25; 3x PH 2x25; 2x PH 3x25	
		⊕ 855/1 Z PZ 3x PZ 1x25; 3x PZ 2x25; 3x PZ 3x25	
		⊕ 867/1 TORX® 1x TX 10x25; 1x TX 15x25; 1x TX 20x25; 1x TX 25x25; 1x TX 30x25; 1x TX 40x25	
		● 800/1 Z 1x 0,6x4,5x25; 1x 1,0x5,5x25; 1x 1,2x6,5x25	
		○ 840/1 Z Hex-Plus 1x 4,0x25; 1x 5,0x25; 1x 6,0x25	

Bit-Check 30 Metal 1 SB



Code	EAN		
	4013288		
05057440001	229632	●● 899/4/1 1x 1/4"x50	1
		⊕ 851/1 Z 3x PH 1x25; 3x PH 2x25; 2x PH 3x25	
		⊕ 855/1 Z 3x PZ 1x25; 3x PZ 2x25; 3x PZ 3x25	
		⊕ 867/1 TORX® 1x TX 10x25; 1x TX 15x25; 1x TX 20x25; 1x TX 25x25; 1x TX 30x25; 1x TX 40x25	
		● 800/1 Z 1x 0.6x4.5x25; 1x 1.0x5.5x25; 1x 1.2x6.5x25	
		○ 840/1 Z 1x 4.0x25; 1x 5.0x25; 1x 6.0x25	



Bit-Check 12 Metal 1



Code	EAN			
	4013288			
05057424001	179883		10	
		899/4/1 1x 1/4"x50		
		851/1 Z PH 1x PH 1x25; 1x PH 2x25		
		855/1 Z PZ 1x PZ 1x25; 1x PZ 2x25		
		867/1 TORX® 1x TX 15x25; 1x TX 20x25; 1x TX 25x25; 1x TX 30x25		
		840/1 Z Hex-Plus 1x 3,0x25; 1x 4,0x25; 1x 5,0x25		

Bit-Check 12 Metal 1 SB



Code	EAN			
	4013288			
05136393001	214003		1	
		899/4/1 1x 1/4"x50		
		851/1 Z PH 1x PH 1x25; 1x PH 2x25		
		855/1 Z PZ 1x PZ 1x25; 1x PZ 2x25		
		867/1 TORX® 1x TX 15x25; 1x TX 20x25; 1x TX 25x25; 1x TX 30x25		
		840/1 Z Hex-Plus 1x 3,0x25; 1x 4,0x25; 1x 5,0x25		

843 Stupňovité vrtáky, 4-20 mm

9 vrtacích stupňů rostoucích o 2 mm, lze použít pro materiály s tloušťkou do 4,5 mm.

Se srážecem hran pro plechy 1 mm. Vhodný pro šestihran 1/4", vhodný pro držáky podle DIN ISO 1173-D 6,3.

843 Stupňovité vrtáky, 4-20 mm



Code	EAN								
	4013288	mm							
05104672001	117632	75,0							1

844 Jednořezný závitník

Pro řezání metrických závitů. Šestihenná stopka zajišťuje velmi dobrý přenos síly. Jemně přizpůsobená elasticita materiálu zajišťuje dlouhou životnost.

Spolehlivý odvod třísek a malé riziko zkrutu. Šestihran 1/4", vhodný pro držáky podle DIN ISO 1173-D 6,3.

844 Jednořezný závitník



Code	EAN								
	4013288	mm	mm	mm					
05104666001	117571	3,0	10,00	33,0	M 3				1
05104667001	117588	4,0	11,00	35,0	M 4				1
05104668001	117595	5,0	12,50	36,0	M 5				1
05104669001	117601	6,0	18,00	40,0	M 6				1
05104670001	117618	8,0	20,00	40,0	M 8				1
05104671001	117625	10,0	20,00	40,0	M 10				1

844/7 Sada závitníků

Univerzální držák Rapidaptor pro bity s připojovacím rozměrem vnějšího šestihranu 1/4". Nemagnetické provedení.

844/7 Sada závitníků



Code	EAN			
05104754001	4013288 233042			1
		●●	888/4/1 K 1x 1/4"x50	
		●	844 1x 3,0x33,0; 1x 4,0x35,0; 1x 5,0x36,0; 1x 6,0x40,0; 1x 8,0x40,0; 1x 10,0x40,0	

845 Jednořezný kuželový záhlubník

Pro zahlubování a odhrocování. Šestihranná stopka zajišťuje velmi dobrý přenos síly.

Zaručuje práci bez chvění a rýhování. Spolehlivý odvod třísek a dlouhá životnost. Šestihran 1/4", vhodný pro držáky podle DIN ISO 1173-D 6,3.

845 Jednořezný kuželový záhlubník



Code	EAN	●	↓	↓	●		
	4013288	mm	mm	mm			
05104660001	117519	6,30	21,00	32,0	M 3		1
05104661001	117526	8,30	21,00	32,0	M 4		1
05104662001	117533	10,40	21,00	34,0	M 5		1
05104663001	117540	12,40	21,00	36,0	M 6		1
05104664001	117557	16,50	22,00	40,0	M 8		1
05104665001	117564	20,50	22,00	43,0	M 10		1

816 R

Ruční držák bitů s rychloupínací hlavou Rapidaptor pro bity s připojovacím rozměrem vnějšího šestihranu 1/4".

888/4/1 K

Univerzální držák Rapidaptor pro bity s připojovacím rozměrem vnějšího šestihranu 1/4". Nemagnetické provedení.

845/8 1-drážkový kuželový záhlubník



Code	EAN			
05104655001	4013288 119285			1
		●	816 R 1x 1/4"x119	
		●●	888/4/1 K 1x 1/4"x50	
		●	845 1x 6,30x32,0; 1x 8,30x32,0; 1x 10,40x34,0; 1x 12,40x36,0; 1x 16,50x40,0; 1x 20,50x43,0	

846 3-drážkové bity kuželových záhlubníků

Kvalitní bit se 3 drážkami na kuželové zahloubení pro odhroťování, fasetování a zahlubování. Jemně přizpůsobená elasticita materiálu zaručuje dlouhou životnost.

Spolehlivý odvod třísek a malé riziko zkřutu zajišťují příjemnou práci. Část břitu podle normy DIN 335-C, 90° s 3 břity.

Šestihran 1/4", vhodný pro držáky s upnutím podle DIN ISO 1173-D 6,3.

846 3-drážkové bity kuželových záhlubníků



Code	EAN	●	↓	↓	↓		
	4013288	mm	mm	mm			
05104630001	101440	6,30	20,00	31,0	M 3		1
05104631001	101457	8,30	20,00	31,0	M 4		1
05104632001	101464	10,40	20,00	34,0	M 5		1
05104633001	101471	12,40	20,00	35,0	M 6		1
05104634001	101488	16,50	20,00	40,0	M 8		1
05104635001	101495	20,50	20,00	41,0	M 10		1

816 R

Ruční držák bitů s rychloupínací hlavou Rapidaptor pro bity s přípojovacím rozměrem vnějšího šestihranu 1/4".

888/4/1 K

Univerzální držák Rapidaptor pro bity s přípojovacím rozměrem vnějšího šestihranu 1/4". Nemagnetické provedení.

846/8 Sada bitů kuželových záhlubníků



Code	EAN		
05104650001	111678		1
		● 816 R 1x 1/4"x119	
		●● 888/4/1 K 1x 1/4"x50	
		● 846 HSS 1x 6,30x31,0; 1x 8,30x31,0; 1x 10,40x34,0; 1x 12,40x35,0; 1x 16,50x40,0; 1x 20,50x41,0	

847 HSS Kombinované závitníky

Kombinovaná sada závitníků pro vrtání, řezání závitů a odhroťování. Z vysoce výkonné oceli (HSS). Jemně přizpůsobená elasticita materiálu zajišťuje dlouhou životnost.

Velmi dobré vlastnosti vystředění, spolehlivý odvod třísek a malé riziko zkrutu zajišťují příjemnou práci. Velmi dobrý přenos síly díky šestihranné stopce. Přípojovací rozměr: šestihran 1/4", vhodný pro držáky s upnutím podle DIN ISO 1173-D 6,3.

847 HSS Kombinované závitníky



	EAN	●	⌀	⌀	⌀		
Code	4013288	mm	mm	mm	mm		
05104640001	101501	2,5	12,00	36,0	M 3		1
05104641001	101518	3,3	12,00	39,0	M 4		1
05104642001	101525	4,2	12,00	41,0	M 5		1
05104643001	101532	5,0	12,00	44,0	M 6		1
05104644001	101549	6,8	12,00	51,0	M 8		1
05104645001	101556	8,5	12,00	59,0	M 10		1

888/4/1 K Univerzální držák Rapidaptor

- Nemagnetické provedení

847/7 Sada bitů s kombinovanými závitníky



Code	EAN		
05104751001	233035		1
		●● 888/4/1 K 1x 1/4"x50	
		● 847 HSS 1x 2,5x36,0; 1x 3,3x39,0; 1x 4,2x41,0; 1x 5,0x44,0; 1x 6,8x51,0; 1x 8,5x59,0	

848 HSS Bity se spirálovým vrtákem do kovů

Spirálový bit pro přesné díry do kovu. Z vysoce výkonné oceli (HSS). Jemně přizpůsobená elasticita materiálu zajišťuje dlouhou životnost. Velmi dobrá přesnost vystředěného chodu.

Houževnaté bity zajišťují zvláště dlouhou životnost. Velmi dobrý přenos síly díky šestihřanné stopce.

Připojovací rozměr: šestihřan 1/4", vhodný pro držáky s upnutím podle DIN ISO 1173-D 6,3.

848 HSS Bity se spirálovým vrtákem do kovů



	EAN							
Code	4013288	mm	mm	mm				
05104610001	101310	3,0	16,00	38,0				1
05104611001	101327	3,1	18,00	40,0				1
05104612001	101334	3,3	18,00	40,0				1
05104613001	101341	4,0	20,00	44,0				1
05104614001	101358	4,1	20,00	44,0				1
05104615001	101365	4,2	20,00	45,0				1
05104616001	101372	5,0	26,00	50,0				1
05104617001	101389	5,1	26,00	50,0				1
05104618001	101396	6,0	26,00	50,0				1
05104619001	101402	6,8	30,00	50,0				1
05104620001	101419	8,0	32,00	51,0				1
05104621001	101426	8,5	33,00	53,0				1
05104622001	101433	10,0	38,00	54,0				1

849 HSS Bity se spirálovými vrtáky do dřeva

Bity se spirálovými vrtáky pro přesné vrtání do měkkého dřeva, tvrdého dřeva a povrstvených desek bez vytrhávání materiálu. Z vysoce výkonné oceli (HSS).

Šestihřanná stopka zajišťuje velmi dobrý přenos síly. Jemně přizpůsobená elasticita materiálu zajišťuje dlouhou životnost. Velmi dobrá přesnost vystředěného chodu. Připojovací rozměr 1/4" vhodný pro držáky podle DIN ISO 1173-D 6,3.

849 HSS Bity se spirálovými vrtáky do dřeva



	EAN							
Code	4013288	mm	mm	mm				
05104600001	101259	3,0	32,00	70,0				1
05104601001	101266	4,0	32,00	74,0				1
05104602001	101273	5,0	43,00	85,0				1
05104603001	101280	6,0	45,00	95,0				1
05104604001	101297	8,0	60,00	110,0				1
05104605001	101303	10,0	70,00	120,0				1

848/851/867/19 Bity se spirálovými vrtáky do kovu a sady bitů

19dílná sada spirálových bitů do kovu a sady bitů. Kvalitní bity se spirálovými vrtáky pro přesné díry do kovu. Z vysoce výkonné oceli (HSS). Jemně přizpůsobená elasticita materiálu zajišťuje dlouhou životnost.

Velmi dobrá přesnost vystředěného chodu. Velmi dobrý přenos síly díky šestihřanné stopce. Houževnaté bity, pro univerzální použití.

Připojovací rozměr: šestihřan 1/4", vhodný pro držáky s upnutím podle DIN ISO 1173-D 6,3. Včetně robustní brašny s popruhem pro bezpečné skladování.

848/851/867/19 Bity se spirálovými vrtáky do kovu a sady bitů



	EAN			
Code	4013288			
05104652001	111654			1
			888/4/1 K 1x 1/4"x50	
			851/1 TZ PH 2x PH 1x25; 3x PH 2x25; 1x PH 3x25	
			848 HSS 1x 3,0x38,0; 1x 4,0x44,0; 1x 4,2x45,0; 1x 5,0x50,0; 1x 6,0x50,0; 1x 8,0x51,0	
			867/1 TORX® 1x TX 10x25; 1x TX 15x25; 1x TX 20x25; 1x TX 25x25; 1x TX 30x25; 1x TX 40x25	

849/855/867/18 Bity se spirálovými vrtáky do dřeva a sady bitů

18dílná sada spirálových bitů do kovu a sady bitů. Kvalitní bity se spirálovými vrtáky pro přesné vrtání do měkkého dřeva, tvrdého dřeva a povrstvených desek bez vytrhávání materiálu.

Z vysoce výkonné oceli (HSS). Jemně přizpůsobená elasticita materiálu zajišťuje dlouhou životnost. Velmi dobrá přesnost vystředěného chodu. Velmi dobrý přenos síly díky šestihřanné stopce. Univerzální držák Rapidaptor umožňuje bleskovou výměnu bitů bez použití pomocného nářadí.

Připojovací rozměr: šestihřan 1/4", vhodný pro držáky s upnutím podle DIN ISO 1173-D 6,3.

849/855/867/18 Bity se spirálovými vrtáky do dřeva a sady bitů



Code	EAN			
05104653001	111661			1
		●○ 889/4/1 K 1x 1/4"x50		
		●● 849 HSS 1x 3,0x70,0; 1x 4,0x74,0; 1x 5,0x85,0; 1x 6,0x95,0; 1x 8,0x110,0		
		⊕ 855/1 TH PZ 2x PZ 1x25; 3x PZ 2x25; 1x PZ 3x25		
		⊗ 867/1 TORX® 1x TX 10x25; 1x TX 15x25; 1x TX 20x25; 1x TX 25x25; 1x TX 30x25; 1x TX 40x25		

Sada pro stavbu teras T 1

Kompaktní sada nářadí Wera se 17 nejdůležitějšími šroubovacími nástroji pro šroubování terasových palubek. Bity v nerezovém provedení pro zabránění cizí rzi.

S velmi chytrým držákem bitů, který umožňuje rovnoměrnou hloubku zapuštění hlav šroubů díky variabilnímu omezení hloubky zašroubování a zabraňuje poškození povrchu dřevěných prken díky plstěnému kroužku.

- Vysoce kvalitní 17dílná sada nářadí pro rovnoměrné zapuštění hlav šroubů do dřevěných prken při stavbě teras
- Držák bitů s variabilně nastavitelným omezením hloubky zašroubování a ochranným plstěným kroužkem pro ochranu povrchu
- 15 bitů (TORX®, PH, PZ) z nerezové oceli na ochranu před cizí rzi plus držák bitů z nerezové oceli 3888/4/1 K Rapidaptor
- S identifikátorem nářadí Take it easy: Barevné označení podle profilů a značky velikosti
- Kompaktní skládací pouzdro s kompatibilitou Wera 2go včetně čtyř náhradních plstěných kroužků

Sada pro stavbu teras T 1



Code	EAN			
05134021001	219510			1
		●○ 881/4/1 1x 1/4"x90 ¹⁾		
		●○ 3888/4/1 K 1x 1/4"x50		
		⊕ 3851/1 TS PH 1x PH 1x25; 1x PH 2x25; 1x PH 3x25		
		⊕ 3855/1 TS PZ 1x PZ 1x25; 2x PZ 2x25; 1x PZ 3x25		
		⊗ 3867/1 TS TORX® 1x TX 10x25; 1x TX 15x25; 1x TX 20x25; 1x TX 25x25; 1x TX 30x25; 1x TX 40x25		
		⊗ 3867/1 TS P TORX® 2x TX 25x25		
		9201 4x 27,0		

¹⁾Sadu s 5 náhradními plstěnými kroužky lze objednat pod kódovým číslem 05130003001.

Bit-Check 10 Drywall 1

Bit-Check pro montáže sádkartonu; kvalitní kvalitní držák z hliníku pro práci se sádkkartonem; hloubku šroubování lze plynule nastavit a umožňuje zalícované zapuštění šroubů; 9 bitů pro montáž sádkkartonu s přizpůsobenou stopkou profilu; délka 25 mm

Bit-Check 10 Drywall 1



Code	EAN			
05136011001	4013288 178657			1
		●○	896/4/1 1x 1/4"x50	
		+	851/1 RZ PH 9x PH 2x25	

Bit-Check 6 SHK 1 SB

6 bitů Wera (délka 50 mm) přehledně uspořádaných ve velmi malém prostoru v praktickém pouzdru na bity. Vhodné zejména pro použití v sanitární, topné a klimatizační technice. Krabičky Bit-Check umožňují rychlý přehled o dostupném nářadí. Nepoužívané bity se jednoduše vrátí do sady a nedojde k jejich ztrátě. Jednoduchá přeprava, např. v náprsní kapse. Odolné bity jsou vhodné pro univerzální použití.

- Sestava bitů je vhodná zejména k použití v oblasti sanity, vytápění a klimatizace
- Houževnaté bity, pro univerzální použití
- Pevná konstrukce bitů zabraňuje předčasnému zlomení výstupního hrotu
- Hex-Plus zajišťuje delší životnost šroubů s vnitřním šestihranem
- Bity s délkou 50 mm
- Rozložitelná, vícekomponentní krabička Bit-Check
- Praktická krabička Bit-Check zaručuje vysokou pevnost a dlouhou životnost

Bit-Check 6 SHK 1 SB



Code	EAN			
05073631001	4013288 227997			1
		+	851/4 TZ 1x PH 2x50	
		●○	867/4 Z TORX® 1x TX 15x50; 1x TX 20x50; 1x TX 25x50	
		○	840/4 Z 1x 5,0x50; 1x 6,0x50 ¹⁾	

¹⁾Šestihranná čepel



Momentové nářadí



Stavitelné momentové šroubováky řady Kraffform 7400 s rychloupínací hlavou Rapidaptor

Variabilní nastavení utahovacího momentu při zachování maximální přesnosti. Jednoduché nastavení potřebné hodnoty utahovacího momentu bez speciálního nářadí. Dobře čitelná stupnice hodnot. S cvaknutím.

Technologie rychlovýměnného držáku bitů Rapidaptor pro bleskovou výměnu bitů. Neomezený povolovací moment pro povolování pevně utažených šroubů. Vícekomponentní rukojeť Kraffform s tvrdými a měkkými zónami pro vysoké pracovní rychlosti a ochranu dlaně.

Vhodný pro bity s přípojovacím rozměrem vnějšího šestihranu 1/4" podle DIN ISO 1173-C 6,3 a E 6,3 (ISO 1173).

Stavitelné momentové šroubováky (0,1-3,0 Nm) řady Kraffform 7400 s rychloupínací hlavou Rapidaptor



	EAN	Art.No.						
Code	4013288			Nm	Nm	mm	mm	
05074770001 ¹⁾	179012	7430	1/4"	0,10-0,34	0,015	89	142	1
05074772001 ¹⁾	179128	7431	1/4"	0,30-1,00	0,05	89	142	1
05074774001 ¹⁾	179135	7432	1/4"	0,90-1,50	0,05	89	142	1
05074700001	100641	7440	1/4"	0,3-1,2	0,05	105	155	1
05074701001	100658	7441	1/4"	1,2-3,0	0,10	105	155	1

¹⁾Součástí je nasaditelná lupa, umožňující lepší čitelnost stupnice.

Stavitelné momentové šroubováky řady Kraffform 7400 (2,5-29,0 in. lbs.) s rychloupínací hlavou Rapidaptor



	EAN	Art.No.						
Code	4013288			in. lbs.	in. lbs.	mm	mm	
05074710001	102881	7445	1/4"	2,5-11,5	0,5	105	155	1
05074711001	102898	7446	1/4"	11,0-29,0	1,0	105	155	1

Řada pistolových rukojetí Kraffform 7400, stavitelné momentové šroubováky (3,0-8,8 Nm) rychloupínací hlavou Rapidaptor



	EAN	Art.No.						
Code	4013288			Nm	Nm	mm	mm	
05074702001	101730	7442	1/4"	3,0-6,0	0,25	150	100	1
05074705001	119308	7443	1/4"	4,0-8,8	0,40	150	100	1

Řada pistolových rukojetí Kraffform 7400, stavitelné momentové šroubováky (25,0-55,0 in. lbs.) s rychloupínací hlavou Rapidaptor



	EAN	Art.No.						
Code	4013288			in. lbs.	in. lbs.	mm	mm	
05074712001	102904	7447	1/4"	25,0-55,0	2,5	150	100	1

9524 Sada nářadí pro montáž fotovoltaiky 1

7dílná sada nářadí pro montáž fotovoltaických zařízení. 1 momentový šroubovák 7442 (pistolová rukojeť) pro rozsah měření 3,0-6,0 Nm. Číselné zobrazení hodnoty točivého momentu. Spolehlivé prokluzování a akustický signál při dosažení nastaveného krouticího momentu. 1 držák bitů Rapidaptor 889/4/1 F s funkcí volného chodu pro zvlášť rychlý zpětný pohyb bez nepohodlného sejmutí klíče při utahování doprava. 1 očkoplochý klíč Joker 6003. Speciální geometrie čelistí rozšiřuje možnosti použití nářadí, díky tomu je očkový otevřený klíč vhodný zejména pro stísněné montážní prostory.

2 montážní klíče na solární konektor MC4 (Multi-Contact). 1 nástrčná hlavice 1/2" (s drážkou) Gr. 17 pro montáž zápusných konektorů, 1 rukojeť (adaptér 1/4" na 1/2") pro ručně ovládané hlavice nástrčných klíčů.

- Sada šroubováků pro instalaci fotovoltaických systémů
- Včetně 2 montážních klíčů 9108 na solární konektor MC4 (Multi-Contact)
- Včetně momentového šroubováku 7442 (3,0-6,0 Nm) s pistolovou rukojetí
- Včetně držáku bitů Rapidaptor 889/4/1 F s funkcí volného chodu pro zvlášť rychlý zpětný pohyb bez nepohodlného sejmutí klíče při utahování doprava
- Včetně očkového otevřeného klíče Joker 6003, který je vhodný zejména pro stísněné montážní prostory; speciální geometrie čelistí rozšiřuje možnosti použití nářadí
- Včetně nástrčné hlavice 1/2" (s drážkou) vel. 17 pro montáž zápusných konektorů
- Včetně rukojeti 870/4 (adaptér 1/4" šestihran na 1/2" čtyřhran) pro ručně ovládané hlavice nástrčných klíčů 1/2"

9524 Sada nářadí pro montáž fotovoltaiky 1



Code	EAN		
05136043001	4013288 228017		1
		● 7400 pistolová rukojeť 1x 7442, 3,0-6,0 Nm	
		● 8790 HMC Deep s výřezem 1x 17,0x76,0	
		○ 870/4 A 1x 1/4"x1/2"x72	
		● 889/4/1 F 1x 1/4"x64	
		6003 Joker 1x 17x190	
		9108 2x 115	
		Pás na suchý zip 120 1x 50,0x120,0	



7440/41 Sada momentových šroubováků Kraftform 0,3-3,0 Nm

Sada momentových šroubováků Wera. Dva momentové šroubováky s variabilním nastavením utahovacího momentu při zachování maximální přesnosti.

Jednoduché nastavení potřebné hodnoty utahovacího momentu bez speciálního nářadí.

Dobře čitelná stupnice hodnot. Technologie rychlovýměnného držáku bitů Rapidaptor pro bleskovou výměnu bitů. Neomezený povolovací moment pro povolování pevně utažených šroubů.

Vícekomponentní rukojeť Kraftform s tvrdými a měkkými zónami pro vysoké pracovní rychlosti a ochranu dlaně. Včetně sortimentu bitů v kvalitním a stabilním plastovém kufříku.

7440/41 Sada momentových šroubováků Kraftform 0,3-3,0 Nm



Code	EAN		
	4013288		
05074738001	112354		1
		7400 1x 7440, 1/4", 0,3-1,2 Nm; 1x 7441, 1/4", 1,2-3,0 Nm	
		867/1 TZ TORX® 1x TX 6x25; 1x TX 7x25; 1x TX 8x25; 1x TX 9x25; 1x TX 10x25; 1x TX 15x25; 1x TX 20x25; 1x TX 25x25; 1x TX 30x25	
		867/1 IP TORX PLUS® 1x 6 IPx25; 1x 7 IPx25; 1x 8 IPx25; 1x 9 IPx25; 1x 10 IPx25; 1x 15 IPx25; 1x 20 IPx25; 1x 25 IPx25; 1x 30 IPx25	
		840/1 Z Hex-Plus 1x 2,0x25; 1x 2,5x25; 1x 3,0x25; 1x 4,0x25; 1x 5,0x25; 1x 6,0x25	

7440/41/42 Sada momentových šroubováků Kraftform 0,3-6,0 Nm



Code	EAN			
	4013288			
05074739001	113924			1
		●	7400 1x 7440, 0,3-1,2 Nm; 1x 7441, 1,2-3,0 Nm	
		●	7400 přednastavené stavitelné momentové, pistolová rukojeť 1x 7442, 3,0-6,0 Nm	
		✳	867/1 TZ TORX® 1x TX 6x25; 1x TX 7x25; 1x TX 8x25; 1x TX 9x25; 1x TX 10x25; 1x TX 15x25; 1x TX 20x25; 1x TX 25x25; 1x TX 30x25	
		✳	867/1 IP TORX PLUS® 1x 6 IPx25; 1x 7 IPx25; 1x 8 IPx25; 1x 9 IPx25; 1x 10 IPx25; 1x 15 IPx25; 1x 20 IPx25; 1x 25 IPx25; 1x 30 IPx25	
		○	840/1 Z 1x 2,0x25; 1x 2,5x25; 1x 3,0x25; 1x 4,0x25; 1x 5,0x25; 1x 6,0x25	

7445/46/47 Sada momentových šroubováků Kraftform 2,5-55,0 in. lbs.



Code	EAN			
	4013288			
05350451001	161383			1
		●	7400 Imperial 1x 7445, 2,5-11,5 in. lbs.; 1x 7446, 11,0-29,0 in. lbs.	
		●	7400 Imperial pistolová rukojeť 1x 7447, 25,0-55,0 in. lbs.	
		✳	867/1 TZ TORX® 1x TX 6x25; 1x TX 7x25; 1x TX 8x25; 1x TX 9x25; 1x TX 10x25; 1x TX 15x25; 1x TX 20x25; 1x TX 25x25; 1x TX 30x25	
		✳	867/1 IP TORX PLUS® 1x 6 IPx25; 1x 7 IPx25; 1x 8 IPx25; 1x 9 IPx25; 1x 10 IPx25; 1x 15 IPx25; 1x 20 IPx25; 1x 25 IPx25; 1x 30 IPx25	
		○	840/1 Z 1x 2,0x25; 1x 2,5x25; 1x 3,0x25; 1x 4,0x25; 1x 5,0x25; 1x 6,0x25	



1430 Krafftform Micro ESD Stavitelné momentové šroubováky (0,02-0,11 Nm) s rychloupínací hlavou

- Elektrostaticky bezpečný nástroj díky povrchovému odporu <math><10^9</math> ohmů
- Vhodný pro bity s přípojovacím rozměrem Halfmoon 4 mm nebo HIOS 4 mm
- Použití např. u chytrých telefonů, mobilních telefonů, kamer a elektronických přístrojů

1430 Krafftform Micro ESD Stavitelné momentové šroubováky (0,02-0,11 Nm) s rychloupínací hlavou



Code	EAN	Art.No.	Nm	Nm	mm	mm	mm	mm	mm
05074802001 ¹⁾	179043	1430 ESD	0,02-0,06	0,0025	141	5 7/16"			1
05074804001 ¹⁾	179104	1431 ESD	0,05-0,11	0,005	141	5 7/16"			1

¹⁾Součástí je nasaditelná lupa, umožňující lepší čitelnost stupnice.

Stavitelné momentové šroubováky řady Krafftform 7400 ESD (0,1-3,0 Nm) s rychloupínací hlavou Rapidaptor

- Elektrostaticky bezpečný nástroj díky povrchovému odporu <math><10^9</math> ohmů

Stavitelné momentové šroubováky řady Krafftform 7400 ESD (0,1-3,0 Nm) s rychloupínací hlavou Rapidaptor



Code	EAN	Art.No.	Nm	Nm	mm	mm	mm	mm
05074780001 ¹⁾	179159	7430 ESD	1/4"	0,10-0,34	0,015	89	142	1
05074782001 ¹⁾	179166	7431 ESD	1/4"	0,30-1,00	0,05	89	142	1
05074784001 ¹⁾	179173	7432 ESD	1/4"	0,90-1,50	0,05	89	142	1
05074730001	106964	7440 ESD	1/4"	0,3-1,2	0,05	105	155	1
05074731001	106971	7441 ESD	1/4"	1,2-3,0	0,10	105	155	1

¹⁾Součástí je nasaditelná lupa, umožňující lepší čitelnost stupnice.

Stavitelné momentové šroubováky řady Krafftform 7400 ESD (2,5-29,0 in. lbs.) s rychloupínací hlavou Rapidaptor

- Elektrostaticky bezpečný nástroj díky povrchovému odporu <math><10^9</math> ohmů

Stavitelné momentové šroubováky řady Krafftform 7400 ESD (2,5-29,0 in. lbs.) s rychloupínací hlavou Rapidaptor



Code	EAN	Art.No.	in. lbs.	in. lbs.	mm	mm	mm
05074733001	106988	7445 ESD	1/4"	2,5-11,5	0,5	105	155
05074734001	106995	7446 ESD	1/4"	11,0-29,0	1,0	105	155

Stavitelné momentové šroubováky řady Krafftform 7400 ESD (0,1-1,0 Nm) s rychloupínací hlavou

- Elektrostaticky bezpečný nástroj díky povrchovému odporu <math><10^9</math> ohmů
- Vhodný pro bity s přípojovacím rozměrem Halfmoon 4 mm nebo HIOS 4 mm

Stavitelné momentové šroubováky řady Krafftform 7400 ESD (0,1-1,0 Nm) s rychloupínací hlavou



Code	EAN	Art.No.	Nm	Nm	mm	mm	mm
05074786001 ¹⁾	179036	7435 ESD	0,10-0,34	0,015	89	142	5 7/16"
05074788001 ¹⁾	179029	7436 ESD	0,30-1,00	0,05	89	142	5 7/16"

¹⁾Součástí je nasaditelná lupa, umožňující lepší čitelnost stupnice.

Momentové šroubováky řady Kraftform 7400, s pevně přednastavenou hodnotou měření

Momentový šroubovák Wera. S pevně přednastaveným utahovacím momentem na nejmenší hodnotu na stupnici. Pro všechny práce, u kterých je vyžadován konstantní utahovací moment a opakovaná přesnost.

Hodnota utahovacího momentu se může pomocí speciálního nástroje měnit v rámci rozsahu měření (rekalibrační sada, objednávka pod kódem 05137003001).

Poté zkontrolujte nastavenou hodnotu běžným zkušebním přístrojem utahovacích momentů. Neomezený povolovací moment pro povolování pevně utažených šroubů. Technologie rychlé výměny Rapidaptor pro bleskovou výměnu bitů.

Vhodný pro bity s připojovacím rozměrem vnějšího šestihranu 1/4" podle DIN ISO 1173-C 6,3 a E 6,3 (ISO 1173). Vícekomponentní rukojeť Kraftform s tvrdými a měkkými zónami pro vysoké pracovní rychlosti a ochranu dlaně.

Vezměte na vědomí: 1 Ncm = 0,01 Nm.

Momentový šroubovák Kraftform řady 7400 s pevně přednastavenou hodnotou měření (0,1–1,5 Nm), s rychloupínacím sklíčidlem Rapidaptor, velikost rukojeti 89 mm



Code	EAN	Art.No.	Hex	Pre-Set	Scale	Bit	Length	Weight
05074790001 ¹⁾	179395	7450	1/4"	0,1	0,1-0,34	89	133	1
05074792001 ¹⁾	179203	7451	1/4"	0,3	0,3-1,0	89	133	1
05074794001 ¹⁾	179197	7452	1/4"	0,9	0,9-1,5	89	133	1

¹⁾Přednastavený krouticí moment lze změnit. To však vyžaduje použití speciálního nářadí a zařízení pro testování krouticího momentu. Obratě se prosím na Torque Servis společnosti Wera.

Momentový šroubovák Kraftform řady 7400 s pevně přednastavenou hodnotou měření (0,3–3,0 Nm), s rychloupínacím sklíčidlem Rapidaptor, velikost rukojeti 105 mm

Momentový šroubovák Wera. S pevně přednastaveným utahovacím momentem na nejmenší hodnotu na stupnici. Pro všechny práce, u kterých je vyžadován konstantní utahovací moment a opakovaná přesnost.

Hodnota utahovacího momentu se může pomocí speciálního nástroje měnit v rámci rozsahu měření (rekalibrační sada, objednávka pod kódem 05137001001). Poté zkontrolujte nastavenou hodnotu běžným zkušebním přístrojem utahovacích momentů. Neomezený povolovací moment pro povolování pevně utažených šroubů. Technologie rychlé výměny Rapidaptor pro bleskovou výměnu bitů.

Vhodný pro bity s připojovacím rozměrem vnějšího šestihranu 1/4" podle DIN ISO 1173-C 6,3 a E 6,3 (ISO 1173).

Vícekomponentní rukojeť Kraftform s tvrdými a měkkými zónami pro vysoké pracovní rychlosti a ochranu dlaně.

Vezměte na vědomí: 1 Ncm = 0,01 Nm.

Momentový šroubovák Kraftform řady 7400 s pevně přednastavenou hodnotou měření (0,3–3,0 Nm), s rychloupínacím sklíčidlem Rapidaptor, velikost rukojeti 105 mm



Code	EAN	Art.No.	Hex	Pre-Set	Scale	Bit	Length	Weight
05074715001 ¹⁾	102911	7460	1/4"	0,3	0,3-1,2	105	155	1
05074716001 ¹⁾	102928	7461	1/4"	1,2	1,2-3,0	105	155	1

¹⁾Přednastavený krouticí moment lze změnit. To však vyžaduje použití speciálního nářadí a zařízení pro testování krouticího momentu. Obratě se prosím na Torque Servis společnosti Wera.



Momentový šroubovák Kraftform řady 7400 s pevně přednastavenou hodnotou měření (3,0–8,8 Nm), s rychloupínacím sklíčidlem Rapidaptor, pistolová rukojeť

Momentový šroubovák Wera. Pistolová rukojeť Kraftform pro přenos zvlášť vysokých utahovacích momentů, vícekomponentní pro vysoké pracovní rychlosti a zvlášť ergonomické šroubování. S pevně přednastaveným utahovacím momentem na nejmenší hodnotu na stupnici. Pro všechny práce, u kterých je vyžadován konstantní utahovací moment a opakovaná přesnost. Hodnota utahovacího momentu se může měnit v rámci rozsahu měření pomocí speciálního nástroje (rekalibrační sada, objednávka pod kódem 05137002001).

Poté zkontrolujte nastavenou hodnotu běžným zkušebním přístrojem utahovacích momentů. Neomezený povolovací moment pro povolování pevně utažených šroubů. Technologie rychlé výměny Rapidaptor pro bleskovou výměnu bitů.

Vhodný pro bity s přípojovacím rozměrem vnějšího šestihranu 1/4" podle DIN ISO 1173-C 6,3 a E 6,3 (ISO 1173). Vícekomponentní rukojeť Kraftform s tvrdými a měkkými zónami pro vysoké pracovní rychlosti a ochranu dlaně. Vhodný pro bity s přípojovacím rozměrem vnějšího šestihranu 1/4" podle DIN ISO 1173-C 6,3 a E 6,3 (ISO 1173).

Vezměte na vědomí: 1 Ncm = 0,01 Nm.

Momentový šroubovák Kraftform řady 7400 s pevně přednastavenou hodnotou měření (3,0–8,8 Nm), s rychloupínacím sklíčidlem Rapidaptor, pistolová rukojeť



	EAN							
Code	4013288	Art.No.		Nm	Nm	mm	mm	
05074717001 ¹⁾	102935	7462	1/4"	3,0	3,0-6,0	150	100	1
05074728001 ¹⁾	156167	7463	1/4"	4,0	4,0-8,8	150	100	1

¹⁾Přednastavený krouticí moment lze změnit. To však vyžaduje použití speciálního nářadí a zařízení pro testování krouticího momentu. Obratě se prosím na Torque Servis společnosti Wera.

Momentový šroubovák Kraftform řady 7400 Imperial s pevně přednastavenou hodnotou měření (2,5–29,0 in. lbs.), s rychloupínacím sklíčidlem Rapidaptor, velikost rukojeti 105 mm

Momentový šroubovák Wera. S pevně přednastaveným utahovacím momentem na nejmenší hodnotu na stupnici. Pro všechny práce, u kterých je vyžadován konstantní utahovací moment a opakovaná přesnost.

Hodnota utahovacího momentu se může pomoci speciálního nástroje měnit v rámci rozsahu měření (rekalibrační sada, objednávka pod kódem 05137001001).

Poté zkontrolujte nastavenou hodnotu běžným zkušebním přístrojem utahovacích momentů. Neomezený povolovací moment pro povolování pevně utažených šroubů.

Technologie rychlé výměny Rapidaptor pro bleskovou výměnu bitů. Vhodný pro bity s přípojovacím rozměrem vnějšího šestihranu 1/4" podle DIN ISO 1173-C 6,3 a E 6,3 (ISO 1173).

Vícekomponentní rukojeť Kraftform s tvrdými a měkkými zónami pro vysoké pracovní rychlosti a ochranu dlaně.

Vezměte na vědomí: 1 Ncm = 0,01 Nm.

Momentový šroubovák Kraftform řady 7400 Imperial s pevně přednastavenou hodnotou měření (2,5–29,0 in. lbs.), s rychloupínacím sklíčidlem Rapidaptor, velikost rukojeti 105 mm



	EAN							
Code	4013288	Art.No.		in. lbs.	in. lbs.	mm	mm	
05074720001 ¹⁾	102942	7465	1/4"	2,5	2,5-11,5	105	155	1
05074722001 ¹⁾	103116	7466	1/4"	11,0	11,0-29,0	105	155	1

¹⁾Přednastavený krouticí moment lze změnit. To však vyžaduje použití speciálního nářadí a zařízení pro testování krouticího momentu. Obratě se prosím na Torque Servis společnosti Wera.

Momentový šroubovák Kraftform řady 7400 Imperial s pevně přednastavenou hodnotou měření (25,0–55,0 in. lbs.), s rychloupínacím sklíčidlem Rapidaptor, pistolová rukojeť

Momentový šroubovák Wera. Pistolová rukojeť Kraftform pro přenos zvlášť vysokých utahovacích momentů, vícekomponentní pro vysoké pracovní rychlosti a zvlášť ergonomické šroubování.

S pevně přednastaveným utahovacím momentem na nejmenší hodnotu na stupnici.

Pro všechny práce, u kterých je vyžadován konstantní utahovací moment a opakovaná přesnost. Hodnota utahovacího momentu se může měnit v rámci rozsahu měření pomocí speciálního nástroje (rekalibrační sada, objednávka pod kódem 05137002001).

Poté zkontrolujte nastavenou hodnotu běžným zkušebním přístrojem utahovacích momentů.

Neomezený povolovací moment pro povolování pevně utažených šroubů. Technologie rychlé výměny Rapidaptor pro bleskovou výměnu bitů.

Vhodný pro bity s přípojovacím rozměrem vnějšího šestihranu 1/4" podle DIN ISO 1173-C 6,3 a E 6,3 (ISO 1173).

Vícekomponentní rukojeť Kraftform s tvrdými a měkkými zónami pro vysoké pracovní rychlosti a ochranu dlaně.

Vezměte na vědomí: 1 Ncm = 0,01 Nm.

Momentový šroubovák Kraftform řady 7400 Imperial s pevně přednastavenou hodnotou měření (25,0–55,0 in. lbs.), s rychloupínacím sklíčidlem Rapidaptor, pistolová rukojeť



	EAN							
Code	4013288	Art.No.		in. lbs.	in. lbs.	mm	mm	
05074721001 ¹⁾	102959	7467	1/4"	25,0	25,0-55,0	150	100	1

¹⁾Přednastavený krouticí moment lze změnit. To však vyžaduje použití speciálního nářadí a zařízení pro testování krouticího momentu. Obratě se prosím na Torque Servis společnosti Wera.

Momentový šroubovák Kraftform řady 7400 ESD s pevně přednastavenou hodnotou měření (0,1–1,5 Nm), s rychloupínacím sklíčidlem Rapidaptor, velikost rukojeti 105 mm

Momentový šroubovák Wera. Bezpečná ochrana před elektrostatickou energií a před případnými škodami. S pevně přednastaveným utahovacím momentem na nejmenší hodnotu na stupnici.

Pro všechny práce, u kterých je vyžadován konstantní utahovací moment a opakovaná přesnost.

Hodnota utahovacího momentu se může měnit v rámci rozsahu měření pomocí speciálního nástroje (rekalibrační sada, objednávka pod kódem 05137003001).

Poté zkontrolujte nastavenou hodnotu běžným zkušebním přístrojem utahovacích momentů. Neomezený povolovací moment pro povolování pevně utažených šroubů. Technologie rychlé výměny Rapidaptor pro bleskovou výměnu bitů.

Vhodný pro bity s přípojovacím rozměrem vnějšího šestihranu 1/4" podle DIN ISO 1173-C 6,3 a E 6,3 (ISO 1173).

Vícekomponentní rukojeť Kraftform s tvrdými a měkkými zónami pro vysoké pracovní rychlosti a ochranu dlaně.

Vezměte na vědomí: 1 Ncm = 0,01 Nm.

- Elektrostaticky bezpečný nástroj díky povrchovému odporu $\leq 10^9$ ohmů

Momentový šroubovák Kraftform řady 7400 ESD s pevně přednastavenou hodnotou měření (0,1–1,5 Nm), s rychloupínacím sklíčidlem Rapidaptor, velikost rukojeti 105 mm

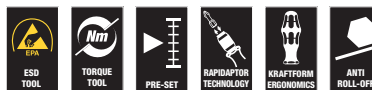

	EAN							
Code	4013288	Art.No.		Nm	Nm	mm	mm	
05074840001 ¹⁾	179487	7460 ESD	1/4"	0,3	0,3-1,2	105	155	1
05074842001 ¹⁾	179098	7461 ESD	1/4"	1,2	1,2-3,0	105	155	1

¹⁾Přednastavený krouticí moment lze změnit. To však vyžaduje použití speciálního nářadí a zařízení pro testování krouticího momentu. Obratě se prosím na Torque Servis společnosti Wera.



Momentový šroubovák Krafftform řady 7400 ESD s pevně přednastavenou hodnotou měření (0,1–1,5 Nm), s rychloupínacím sklíčidlem Rapidaptor, velikost rukojeti 89 mm

Momentový šroubovák Wera. Bezpečná ochrana před elektrostatickou energií a před případnými škodami. S pevně přednastaveným utahovacím momentem na nejmenší hodnotu na stupnici.

Pro všechny práce, u kterých je vyžadován konstantní utahovací moment a opakovaná přesnost.

Hodnota utahovacího momentu se může měnit v rámci rozsahu měření pomocí speciálního nástroje (rekalibrační sada, objednávka pod kódem 05137003001).

Poté zkontrolujte nastavenou hodnotu běžným zkušebním přístrojem utahovacích momentů. Technologie rychlé výměny Rapidaptor pro bleskovou výměnu bitů.

Neomezený povolovací moment pro povolování pevně utažených šroubů. Vícekomponentní rukojeť Krafftform s tvrdými a měkkými zónami pro vysoké pracovní rychlosti a ochranu dlaně. Vhodný pro bity s přípojovacím rozměrem vnějšího šestihranu 1/4" podle DIN ISO 1173-C 6,3 a E 6,3 (ISO 1173).

Vezměte na vědomí: 1 Ncm = 0,01 Nm.

- Elektrostaticky bezpečný nástroj díky povrchovému odporu $\leq 10^9$ ohmů

Momentový šroubovák Krafftform řady 7400 ESD s pevně přednastavenou hodnotou měření (0,1–1,5 Nm), s rychloupínacím sklíčidlem Rapidaptor, velikost rukojeti 89 mm



Code	EAN	Art.No.	Bit	Min Nm	Max Nm	Length mm	Bit Length mm	Pkg
05074820001 ¹⁾	179210	7450 ESD	1/4"	0,1	0,1-0,34	89	133	1
05074822001 ¹⁾	179470	7451 ESD	1/4"	0,3	0,3-1,0	89	133	1
05074824001 ¹⁾	179227	7452 ESD	1/4"	0,9	0,9-1,5	89	133	1

¹⁾Přednastavený krouticí moment lze změnit. To však vyžaduje použití speciálního nářadí a zařízení pro testování krouticího momentu. Obratě se prosím na Torque Servis společnosti Wera.

Momentový šroubovák Krafftform řady 7400 ESD s pevně přednastavenou hodnotou měření (0,1–1,0 Nm) s rychloupínacím sklíčidlem

Momentový šroubovák Wera. Bezpečná ochrana před elektrostatickou energií a před případnými škodami. S pevně přednastaveným utahovacím momentem na nejmenší hodnotu na stupnici. Pro všechny práce, u kterých je vyžadován konstantní utahovací moment a opakovaná přesnost.

Hodnota utahovacího momentu se může měnit v rámci rozsahu měření pomocí speciálního nástroje (rekalibrační sada, objednávka pod kódem 05137003001).

Poté zkontrolujte nastavenou hodnotu běžným zkušebním přístrojem utahovacích momentů. S rychloupínací hlavou pro rychlou výměnu bitů. Neomezený povolovací moment pro povolování pevně utažených šroubů.

Vícekomponentní rukojeť Krafftform s tvrdými a měkkými zónami pro vysoké pracovní rychlosti a ochranu dlaně. Vhodný pro bity s přípojovacím rozměrem Halfmoon 4 mm (řada Wera 9) a HIOS 4 mm (řada Wera 21).

Vezměte na vědomí: 1 Ncm = 0,01 Nm.

- Elektrostaticky bezpečný nástroj díky povrchovému odporu $\leq 10^9$ ohmů
- Vhodný pro bity s přípojovacím rozměrem Halfmoon 4 mm nebo HIOS 4 mm

Momentový šroubovák Krafftform řady 7400 ESD s pevně přednastavenou hodnotou měření (0,1–1,0 Nm) s rychloupínacím sklíčidlem



Code	EAN	Art.No.	Min Nm	Max Nm	Length mm	Bit Length mm	Bit	Pkg
05074826001 ¹⁾	179067	7455 ESD	0,1	0,1-0,34	89	138	5 1/4"	1
05074828001 ¹⁾	179050	7456 ESD	0,3	0,3-1,0	89	138	5 1/4"	1

¹⁾Přednastavený krouticí moment lze změnit. To však vyžaduje použití speciálního nářadí a zařízení pro testování krouticího momentu. Obratě se prosím na Torque Servis společnosti Wera.

Momentový šroubovák Kraftform řady 1460 ESD Micro s pevně přednastavenou hodnotou měření (0,02–0,11 Nm) s rychloupínacím sklíčidlem

S pevně přednastaveným utahovacím momentem na nejmenší hodnotu na stupnici. Pro všechny práce, u kterých je vyžadován konstantní utahovací moment a opakovaná přesnost. Hodnota utahovacího momentu se může měnit v rámci rozsahu měření pomocí speciálního nástroje 05137004001.

Kompaktní systém rukojetí/výměnných čepelí pro šroubování s předepsaným utahovacím momentem.

Momentový šroubovák Kraftform Micro ESD je ideální pro šroubování s předepsaným utahovacím momentem u dílů ohrožených elektrostatickým výbojem. Vhodné pro upínání bitů s přípojovacím rozměrem Halfmoon 4 mm (řada Wera 9) a bitů s přípojovacím rozměrem HIOS 4 mm (řada Wera 21). S ochranou proti manipulaci.

Při dosažení nastaveného utahovacího momentu lze zřetelně slyšet a cítit klapnutí. Opakovaná přesnost je zaručena na 100 %. Neomezený manuální povolovací moment.

Elektrický povrchový odpor $\leq 10^9$ ohmů pro bezpečnou ochranu před elektrostatickou energií. Vyrobeno podle normy DIN EN 61340-5-1. Systém rukojetí/výměnných čepelí pro bleskurychlou výměnu čepelí. Rukojeť Kraftform Micro s otočnou krytkou a rychloběžnou zónou pro bleskové šroubování, již žádné časově náročné přechytávání.

Silová zóna s integrovanými měkkými zónami k přenosu vysokých momentů při uvolňování a utahování. Přesná zóna přímo nad čepelí pro správný úhel otočení při seřizování.

Velmi rychlá fixace bitů: Bit jednoduše zasunout do uchycení, samočinné zablokování, bezpečné upevnění. K výměně bitu jednoduše posuňte pouzdro dopředu a vyjměte bit. Volně otočné ovládací pouzdro k jednoduchému vedení nástroje během šroubování. Bity vhodné pro ručně a strojově ovládané šroubování s elektrickými šroubováky (mj. HIOS, Delvo, Sehan).

Použití např. u chytrých telefonů, mobilních telefonů, kamer, elektronických přístrojů, v dentálních laboratořích a zubařských ordinacích.

Vezměte na vědomí: 1 Ncm = 0,01 Nm.

- Elektrostaticky bezpečný nástroj díky povrchovému odporu $\leq 10^9$ ohmů
- Vhodný pro uchycení bitů s přípojovacím rozměrem Halfmoon 4 mm a HIOS 4 mm
- Použití např. u chytrých telefonů, mobilních telefonů, kamer a elektronických přístrojů

Momentový šroubovák Kraftform řady 1460 ESD Micro s pevně přednastavenou hodnotou měření (0,02–0,11 Nm) s rychloupínacím sklíčidlem

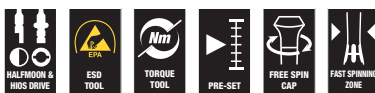

	EAN						
Code	4013288	Art.No.	Nm	Nm	mm		
05074800001 ¹⁾	168351	1460 ESD	0,035	0,02-0,06	131	5 1/4"	1
05074810001 ¹⁾	179463	1461 ESD	0,050	0,05-0,11	131	5 1/4"	1

¹⁾Přednastavený krouticí moment lze změnit. To však vyžaduje použití speciálního nářadí a zařízení pro testování krouticího momentu. Obratse prosím na Torque Servis společnosti Wera.



Momentový šroubovák Krafftform řady 7400 s pevně přednastavenou hodnotou měření podle zadání zákazníka, velikost rukojeti 89 mm

Momentový šroubovák Wera. S pevně přednastavenou hodnotou utahovacího momentu podle zadání zákazníka.

Pro všechny práce, u kterých je vyžadován konstantní utahovací moment a opakovaná přesnost.

Hodnota utahovacího momentu se může pomocí speciálního nástroje měnit v rámci rozsahu měření (rekalibrační sada, objednávka pod kódem 05137003001).

Poté zkontrolujte nastavenou hodnotu běžným zkušebním přístrojem utahovacích momentů. Neomezený povolovací moment pro povolování pevně utažených šroubů.

Technologie rychlé výměny Rapidaptor pro bleskovou výměnu bitů. Vhodný pro bity s přípojovacím rozměrem vnějšího šestihranu 1/4" podle DIN ISO 1173-C 6,3 a E 6,3 (ISO 1173).

Vícekomponentní rukojeť Krafftform s tvrdými a měkkými zónami pro vysoké pracovní rychlosti a ochranu dlaně.

Vezměte na vědomí: 1 Ncm = 0,01 Nm.

Momentový šroubovák Krafftform řady 7400 s pevně přednastavenou hodnotou měření podle zadání zákazníka, velikost rukojeti 89 mm



Code	EAN	Art.No.						
			Nm	mm	mm			
05074790010	188106	7450	1/4"	0,1-0,34	89	133	5 1/4"	1
05074792010	188113	7451	1/4"	0,3-1,0	89	133	5 1/4"	1
05074794010	188137	7452	1/4"	0,9-1,5	89	133	5 1/4"	1

^{*)}Požadovaná nastavení lze provést v následujících jednotkách: Nm, kgf. m, lbf. ft., ozf. in., dN. m, kgf. cm, lbf. in, in. oz, cN. m, gf. m, ft. lb, gf. cm, in. lb.

Řada 7400 – momentové šroubováky Krafftform s pevně přednastavenou hodnotou měření podle zadání zákazníka, velikost rukojeti 105 mm

Momentový šroubovák Wera. S pevně přednastavenou hodnotou utahovacího momentu podle zadání zákazníka.

Pro všechny práce, u kterých je vyžadován konstantní utahovací moment a opakovaná přesnost.

Hodnota utahovacího momentu se může pomocí speciálního nástroje měnit v rámci rozsahu měření (rekalibrační sada, objednávka pod kódem 05137001001).

Poté zkontrolujte nastavenou hodnotu běžným zkušebním přístrojem utahovacích momentů. Neomezený povolovací moment pro povolování pevně utažených šroubů. Technologie rychlé výměny Rapidaptor pro bleskovou výměnu bitů.

Vhodný pro bity s přípojovacím rozměrem vnějšího šestihranu 1/4" podle DIN ISO 1173-C 6,3 a E 6,3 (ISO 1173).

Vícekomponentní rukojeť Krafftform s tvrdými a měkkými zónami pro vysoké pracovní rychlosti a ochranu dlaně.

Vezměte na vědomí: 1 Ncm = 0,01 Nm.

- Pevně přednastavený momentový šroubovák podle zadání zákazníka s rychloupínací hlavou Rapidaptor
- Přestavitelné jen pomocí speciálního nástroje
- Pro bity s přípojovacím rozměrem vnějšího šestihranu 1/4"
- Signál pro uvolnění při dosažení nastavené hodnoty
- Vícekomponentní rukojeť Krafftform pro vysoké pracovní rychlosti

Řada 7400 – momentové šroubováky Krafftform s pevně přednastavenou hodnotou měření podle zadání zákazníka, velikost rukojeti 105 mm



Code	EAN	Art.No.						
			Nm	mm	mm			
05074715010	188144	7460	1/4"	0,3-1,2	105	155	6"	1
05074716010	188151	7461	1/4"	1,2-3,0	105	155	6"	1

^{*)}Požadovaná nastavení lze provést v následujících jednotkách: Nm, kgf. m, lbf. ft., ozf. in., dN. m, kgf. cm, lbf. in, in. oz, cN. m, gf. m, ft. lb, gf. cm, in. lb.

Řada 7400 – momentové šroubováky Krafftform s pevně přednastavenou hodnotou měření podle zadání zákazníka, pistolová rukojeť

Momentový šroubovák Wera. Pistolová rukojeť Krafftform pro přenos zvlášť vysokých utahovacích momentů, vícekomponentní pro vysoké pracovní rychlosti a zvlášť ergonomické šroubování.

S pevně přednastavenou hodnotou utahovacího momentu podle zadání zákazníka.

Pro všechny práce, u kterých je vyžadován konstantní utahovací moment a opakovaná přesnost.

Hodnota utahovacího momentu se může měnit v rámci rozsahu měření pomocí speciálního nástroje (rekalibrační sada, objednávka pod kódem 05137002001).

Poté zkontrolujte nastavenou hodnotu běžným zkušebním přístrojem utahovacích momentů.

Technologie rychlé výměny Rapidaptor pro bleskovou výměnu bitů. Neomezený povolovací moment pro povolování pevně utažených šroubů.

Vícekomponentní rukojeť Krafftform s tvrdými a měkkými zónami pro vysoké pracovní rychlosti a ochranu dlaně.

Vezměte na vědomí: 1 Ncm = 0,01 Nm.

Řada 7400 – momentové šroubováky Krafftform s pevně přednastavenou hodnotou měření podle zadání zákazníka, pistolová rukojeť

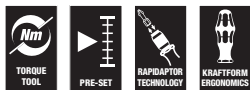

Code	EAN	Art.No.						
05074717010	188168	7462	1/4"	3,0-6,0	150	100	6"	1
05074728010	188199	7463	1/4"	4,0-8,8	150	100	6"	1

^{*)}Požadovaná nastavení lze provést v následujících jednotkách: Nm, kgf. m, lbf. ft., ozf. in., dN. m, kgf. cm, lbf. in, in. oz, cN. m, gf. m, ft. lb, gf. cm, in. lb.

Řada 7400 Imperial – momentové šroubováky Krafftform s pevně přednastavenou hodnotou měření podle zadání zákazníka, velikost rukojeti 105 mm

Momentový šroubovák Wera. S pevně přednastavenou hodnotou utahovacího momentu podle zadání zákazníka.

Pro všechny práce, u kterých je vyžadován konstantní utahovací moment a opakovaná přesnost.

Hodnota utahovacího momentu se může pomocí speciálního nástroje měnit v rámci rozsahu měření (rekalibrační sada, objednávka pod kódem 05137001001). Poté zkontrolujte nastavenou hodnotu běžným zkušebním přístrojem utahovacích momentů.

Neomezený povolovací moment pro povolování pevně utažených šroubů. Technologie rychlé výměny Rapidaptor pro bleskovou výměnu bitů.

Vhodný pro bity s přípojovacím rozměrem vnějšího šestihranu 1/4" podle DIN ISO 1173-C 6,3 a E 6,3 (ISO 1173).

Vícekomponentní rukojeť Krafftform s tvrdými a měkkými zónami pro vysoké pracovní rychlosti a ochranu dlaně.

Vezměte na vědomí: 1 Ncm = 0,01 Nm.

Řada 7400 Imperial – momentové šroubováky Krafftform s pevně přednastavenou hodnotou měření podle zadání zákazníka, velikost rukojeti 105 mm



Code	EAN	Art.No.						
05074720010	188250	7465	1/4"	2,5-11,5	105	155	6"	1
05074722010	188267	7466	1/4"	11,0-29,0	105	155	6"	1

^{*)}Požadovaná nastavení lze provést v následujících jednotkách: Nm, kgf. m, lbf. ft., ozf. in., dN. m, kgf. cm, lbf. in, in. oz, cN. m, gf. m, ft. lb, gf. cm, in. lb.



Řada 7400 Imperial – momentové šroubováky Krafftform s pevně přednastavenou hodnotou měření podle zadání zákazníka, pistolová rukojeť

Momentový šroubovák Wera. Pistolová rukojeť Krafftform pro přenos zvlášť vysokých utahovacích momentů, vícekomponentní pro vysoké pracovní rychlosti a zvlášť ergonomické šroubování.

S pevně přednastavenou hodnotou utahovacího momentu podle zadání zákazníka. Pro všechny práce, u kterých je vyžadován konstantní utahovací moment a opakovaná přesnost.

Hodnota utahovacího momentu se může měnit v rámci rozsahu měření pomocí speciálního nástroje (rekalibrační sada, objednávka pod kódem 05137002001). Poté zkontrolujte nastavenou hodnotu běžným zkušebním přístrojem utahovacích momentů.

Technologie rychlé výměny Rapidaptor pro bleskovou výměnu bitů. Neomezený povolovací moment pro povolování pevně utažených šroubů.

Vícekomponentní rukojeť Krafftform s tvrdými a měkkými zónami pro vysoké pracovní rychlosti a ochranu dlaně.

Vezměte na vědomí: 1 Ncm = 0,01 Nm.

Řada 7400 Imperial – momentové šroubováky Krafftform s pevně přednastavenou hodnotou měření podle zadání zákazníka, pistolová rukojeť

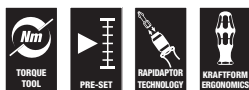

	EAN							
Code	4013288	Art.No.		in. lbs.	mm	mm		
05074721010	188274	7467	1/4"	25,0-55,0	150	100	6"	1

**Požadovaná nastavení lze provést v následujících jednotkách: Nm, kgf. m, lbf. ft., ozf. in., dN. m, kgf. cm, lbf. in, in. oz, cN. m, gf. m, ft. lb, gf. cm, in. lb.

1460 ESD Krafftform Micro momentové šroubováky Krafftform s pevně přednastavenou hodnotou měření podle zadání zákazníka, s rychloupínací hlavou

S pevně přednastavenou hodnotou utahovacího momentu podle zadání zákazníka. Hodnota utahovacího momentu se může měnit v rámci rozsahu měření pomocí speciálního nástroje (rekalibrační sada, objednávka pod kódem 05137004001).

Poté zkontrolujte nastavenou hodnotu běžným zkušebním přístrojem utahovacích momentů. Kompaktní systém rukojetí/ výměnných čepelí pro šroubování s předepsaným utahovacím momentem.

Momentový šroubovák Krafftform Micro ESD je ideální pro šroubování s předepsaným utahovacím momentem u dílů ohrožených elektrostatickým výbojem. Vhodné pro upínání bitů s přípojovacím rozměrem Halfmoon 4 mm (řada Wera 9) a bitů s přípojovacím rozměrem HIOS 4 mm (řada Wera 21). S ochranou proti manipulaci.

Při dosažení nastaveného utahovacího momentu lze zřetelně slyšet a cítit klapnutí. Opakovaná přesnost je zaručena na 100 %. Neomezený manuální povolovací moment.

Elektrický povrchový odpor $\leq 10^9$ ohmů pro bezpečnou ochranu před elektrostatickou energií.

Vyrobena podle normy DIN EN 61340-5-1. Systém rukojetí/výměnných čepelí pro bleskurychlou výměnu čepelí. Rukojeť Krafftform Micro s otočnou krytkou a rychloběžnou zónou pro bleskové šroubování, již žádné časově náročné přechytávání.

Silová zóna s integrovanými měkkými zónami k přenosu vysokých momentů při uvolňování a utahování. Přesná zóna přímo nad čepelí pro správný úhel otočení při seřizování. Velmi rychlá fixace bitů: Bit jednoduše zasunout do uchycení, samočinné zablokování, bezpečné upevnění.

K výměně bitu jednoduše posuňte pouzdro dopředu a vyjměte bit. Volně otočné ovládací pouzdro k jednoduchému vedení nástroje během šroubování.

Bity vhodné pro ručně a strojově ovládané šroubování s elektrickými šroubováky (mj. HIOS, Delvo, Sehan). Použití např. u chytrých telefonů, mobilních telefonů, kamer, elektronických přístrojů, v dentálních laboratořích a zubařských ordinacích.

Vezměte na vědomí: 1 Ncm = 0,01 Nm.

- Elektrostaticky bezpečný nástroj díky povrchovému odporu $\leq 10^9$ ohmů
- Vhodný pro uchycení bitů s přípojovacím rozměrem Halfmoon 4 mm a HIOS 4 mm
- Použití např. u chytrých telefonů, mobilních telefonů, kamer a elektronických přístrojů

Momentový šroubovák Krafftform Micro 1460 ESD s pevně přednastavenou hodnotou měření podle zadání zákazníka, s rychloupínací hlavou

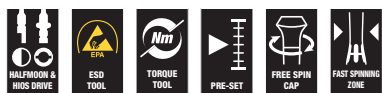

	EAN						
Code	4013288	Art.No.	Nm	mm			
05074800010	188304	1460 ESD	0,02-0,06	131	5 1/4"		1
05074810010	188311	1461 ESD	0,05-0,11	131	5 1/4"		1

^{*)}Požadovaná nastavení lze provést v následujících jednotkách: Nm, kgf. m, lbf. ft., ozf. in., dN. m, kgf. cm, lbf. in, in. oz, cN. m, gf. m, ft. lb, gf. cm, in. lb.

Řada 7400 ESD – momentové šroubováky Krafftform s pevně přednastavenou hodnotou měření podle zadání zákazníka, velikost rukojeti 105 mm

Momentový šroubovák Wera. Bezpečná ochrana před elektrostatickou energií a před případnými škodami.

S pevně přednastavenou hodnotou utahovacího momentu podle zadání zákazníka. Pro všechny práce, u kterých je vyžadován konstantní utahovací moment a opakovaná přesnost.

Hodnota utahovacího momentu se může měnit v rámci rozsahu měření pomocí speciálního nástroje (rekalibrační sada, objednávka pod kódem 05137001001). Poté zkontrolujte nastavenou hodnotu běžným zkušebním přístrojem utahovacích momentů. T

Technologie rychlé výměny Rapidaptor pro bleskovou výměnu bitů. Neomezený povolovací moment pro povolování pevně utažených šroubů.

Vícekomponentní rukojeť Krafftform s tvrdými a měkkými zónami pro vysoké pracovní rychlosti a ochranu dlaně.

Vhodný pro bity s přípojovacím rozměrem vnějšího šestihranu 1/4" podle DIN ISO 1173-C 6,3 a E 6,3 (ISO 1173).

Vezměte na vědomí: 1 Ncm = 0,01 Nm.

- Elektrostaticky bezpečný nástroj díky povrchovému odporu $\leq 10^9$ ohmů

Řada 7400 ESD – momentové šroubováky Krafftform s pevně přednastavenou hodnotou měření podle zadání zákazníka, velikost rukojeti 105 mm



	EAN							
Code	4013288	Art.No.	Nm	mm	mm			
05074840010	188236	7460 ESD	1/4"	0,3-1,2	105	155	6"	1
05074842010	188243	7461 ESD	1/4"	1,2-3,0	105	155	6"	1

^{*)}Požadovaná nastavení lze provést v následujících jednotkách: Nm, kgf. m, lbf. ft., ozf. in., dN. m, kgf. cm, lbf. in, in. oz, cN. m, gf. m, ft. lb, gf. cm, in. lb.



Řada 7400 ESD – momentové šroubováky Krafftform s pevně přednastavenou hodnotou měření podle zadání zákazníka, velikost rukojeti 89 mm

Momentový šroubovák Wera. Bezpečná ochrana před elektrostatickou energií a před případnými škodami.

S pevně přednastavenou hodnotou utahovacího momentu podle zadání zákazníka. Pro všechny práce, u kterých je vyžadován konstantní utahovací moment a opakovaná přesnost. Hodnota utahovacího momentu se může měnit v rámci rozsahu měření pomocí speciálního nástroje (rekalibrační sada, objednávka pod kódem 05137003001).

Poté zkontrolujte nastavenou hodnotu běžným zkušebním přístrojem utahovacích momentů.

Neomezený povolovací moment pro povolování pevně utažených šroubů.

Technologie rychlé výměny Rapidaptor pro bleskovou výměnu bitů. Vhodný pro bity s přípojovacím rozměrem vnějšího šestihranu 1/4" podle DIN ISO 1173-C 6,3 a E 6,3 (ISO 1173). Vícekomponentní rukojeť Krafftform s tvrdými a měkkými zónami pro vysoké pracovní rychlosti a ochranu dlaně.

Vezměte na vědomí: 1 Ncm = 0,01 Nm.

- Elektrostaticky bezpečný nástroj díky povrchovému odporu $\leq 10^9$ ohmů

Řada 7400 ESD – momentové šroubováky Krafftform s pevně přednastavenou hodnotou měření podle zadání zákazníka, velikost rukojeti 89 mm

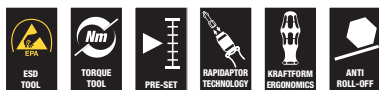

	EAN	Art.No.						
Code	4013288		Nm	mm	mm			
05074820010	188205	7450 ESD	1/4"	0,1-0,34	89	133	5 1/4"	1
05074822010	188212	7451 ESD	1/4"	0,3-1,0	89	133	5 1/4"	1
05074824010	188229	7452 ESD	1/4"	0,9-1,5	89	133	5 1/4"	1

***Požadovaná nastavení lze provést v následujících jednotkách: Nm, kgf. m, lbf. ft., ozf. in., dN. m, kgf. cm, lbf. in, in. oz, cN. m, gf. m, ft. lb, gf. cm, in. lb.

Řada 7400 ESD – momentové šroubováky Krafftform s pevně přednastavenou hodnotou měření podle zadání zákazníka, s rychloupínací hlavou

Momentový šroubovák Wera. Bezpečná ochrana před elektrostatickou energií a před případnými škodami.

S pevně přednastavenou hodnotou utahovacího momentu podle zadání zákazníka. Pro všechny práce, u kterých je vyžadován konstantní utahovací moment a opakovaná přesnost.

Hodnota utahovacího momentu se může měnit v rámci rozsahu měření pomocí speciálního nástroje 05137003001. Poté zkontrolujte nastavenou hodnotu běžným zkušebním přístrojem utahovacích momentů.

Technologie rychlé výměny Rapidaptor pro bleskovou výměnu bitů. Neomezený povolovací moment pro povolování pevně utažených šroubů.

Vícekomponentní rukojeť Krafftform s tvrdými a měkkými zónami pro vysoké pracovní rychlosti a ochranu dlaně.

Vhodný pro bity s přípojovacím rozměrem Halfmoon 4 mm (řada Wera 9) a HIOS 4 mm (řada Wera 21).

Vezměte na vědomí: 1 Ncm = 0,01 Nm.

- Elektrostaticky bezpečný nástroj díky povrchovému odporu $\leq 10^9$ ohmů
- Vhodný pro bity s přípojovacím rozměrem Halfmoon 4 mm nebo HIOS 4 mm

Řada 7400 ESD – momentové šroubováky Krafftform s pevně přednastavenou hodnotou měření podle zadání zákazníka, s rychloupínací hlavou



	EAN	Art.No.					
Code	4013288		Nm	mm	mm		
05074826010	188281	7455 ESD	0,1-0,34	89	138	5 1/4"	1
05074828010	188298	7456 ESD	0,3-1,0	89	138	5 1/4"	1

***Požadovaná nastavení lze provést v následujících jednotkách: Nm, kgf. m, lbf. ft., ozf. in., dN. m, kgf. cm, lbf. in, in. oz, cN. m, gf. m, ft. lb, gf. cm, in. lb.

7510 Momentový šroubovák Kraftform Safe-Torque Speed, 1-3 Nm

- Momentový šroubovák s rychlým nastavením hodnoty utahovacího momentu
- Jednoduché rychlé nastavení hodnoty utahovacího momentu
- Pevná poloha (Torque Lock) pro neomezený počet povolovacích/utahovacích momentů
- Prokluzový bezpečný momentový mechanismus pro pravou/levou stranu
- Rychlé a snadné nastavení volitelných utahovacích momentů (1,0; 1,5; 2,0; 2,5; 3,0 Nm)
- Pro bity s přípojovacím rozměrem vnějšího šestihranu 1/4", s adaptérem vhodné také pro hlavice nástrčných klíčů

7510 Momentový šroubovák Kraftform Safe-Torque Speed, 1-3 Nm



Code	EAN	Hex	1,0 Nm	1,5 Nm	2,0 Nm	2,5 Nm	3,0 Nm	1
05075810001	230669	1/4"						

7510/14 Sada nářadí Safe-Torque Speed pro vyměnitelné břitové destičky ze slinutého karbidu

14dílná sada nářadí. Pro profesionální šroubování / profesionální jemné nastavení A pro šroubování řízené kroutícím momentem. Prokluzový, a proto bezpečný momentový mechanismus s rychlým nastavením pro pravou/levou stranu a pěti volitelnými utahovacími momenty (1,0; 1,5; 2,0; 2,5; 3,0 Nm) a pevnou polohou (Torque Lock) pro neomezený počet povolovacích/utahovacích momentů. Rychlovýměnný držák pro vysokou robustnost; vhodný pro bity s přípojovacím rozměrem vnějšího šestihranu 1/4". 14 odolných bitů (25 mm dlouhých) pro šrouby TORX PLUS®, TORX® a šrouby s vnitřním šestihranem.

Sada nářadí je vhodná zejména pro šroubování vyměnitelných břitových destiček ze slinutého karbidu. Momentový klíč Safe-Torque Speed 7510 s pěti volitelnými kroutícími momenty doporučenými předními výrobci tvrdokovových nástrojů zajišťuje spolehlivé utahování vyměnitelných břitových destiček řízené kroutícím momentem.

- Sada je vhodná zejména pro šroubování vyměnitelných břitových destiček ze slinutého karbidu
- Rychlé a snadné nastavení volitelných utahovacích momentů (1,0; 1,5; 2,0; 2,5; 3,0 Nm)
- Vhodné v kombinaci s výrobky systému Wera 2go (možnost vzájemného připevnění suchými zipy)

7510/14 Sada nářadí Safe-Torque Speed pro vyměnitelné břitové destičky ze slinutého karbidu



Code	EAN	Code	1
05075840001	230683		
		7510 1x 1/4"x1,0 Nm/1,5 Nm/2,0 Nm/ 2,5 Nm/3,0 Nm x 147,5	
		867/1 IP TORX PLUS® 1x 7 IPx25; 1x 8 IPx25; 1x 9 IPx25; 1x 10 IPx25; 1x 15 IPx25	
		867/1 TORX® 1x TX 7x25; 1x TX 8x25; 1x TX 9x25; 1x TX 10x25; 1x TX 15x25	
		840/1 Z 1x 2,0x25; 1x 2,5x25; 1x 3,0x25	



7515 Momentový šroubovák Kraftform Safe-Torque Speed, 2-6 Nm

- Momentový šroubovák s rychlým nastavením hodnoty utahovacího momentu
- Jednoduché rychlé nastavení hodnoty utahovacího momentu
- Pevná poloha (Torque Lock) pro neomezený počet povolovacích/utahovacích momentů
- Prokluzový bezpečný momentový mechanismus pro pravou/levou stranu
- Rychlé a snadné nastavení volitelných utahovacích momentů (2,0; 3,0; 4,0; 5,0; 6,0 Nm)
- Pro bity s přípojovacím rozměrem vnějšího šestihranu 1/4", s adaptérem vhodné také pro hlavice nástrčných klíčů
- Pro bity s přípojovacím rozměrem vnějšího šestihranu 1/4", s adaptérem vhodné také pro hlavice nástrčných klíčů

7515 Momentový šroubovák Kraftform Safe-Torque Speed, 2-6 Nm

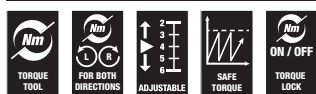

	EAN									
Code	4013288		Nm	Nm	Nm	Nm	Nm	Nm	Nm	
05075815001	228314	1/4"	2,0	3,0	4,0	5,0	6,0			1

7515/16 Kraftform Safe-Torque Speed Universal 1

16dílná sada nářadí. Pro profesionální šroubování / profesionální jemné nastavení A pro šroubování řízené kroutícím momentem. Prokluzový, a proto bezpečný momentový mechanismus s rychlým nastavením pro pravou/levou stranu a pěti volitelnými utahovacími momenty (2,0; 3,0; 4,0; 5,0; 6,0 Nm) a pevnou polohou (Torque Lock) pro neomezený počet povolovacích/utahovacích momentů.

Rychlovýměnný držák pro vysokou robustnost. Vhodné pro bity s přípojovacím rozměrem vnějšího šestihranu 1/4" 15 odolných bitů (délka 89 mm).

- Momentový šroubovák s rychlým nastavením hodnoty utahovacího momentu
- Rychlé a snadné nastavení volitelných utahovacích momentů (2,0; 3,0; 4,0; 5,0; 6,0 Nm)
- Vhodné v kombinaci s výrobky systému Wera 2go (možnost vzájemného připevnění suchými zipy)

7515/16 Kraftform Safe-Torque Speed Universal 1



	Code	EAN		
	05075851001	228338		1
			7515 1x 1/4"x2,0 Nm/3,0 Nm/4,0 Nm/ 5,0 Nm/6,0 Nm x147,5	
			851/4 Z 1x PH 2x89	
			867/4 Z TORX® B0 1x TX 10x89; 1x TX 15x89; 1x TX 20x89; 1x TX 25x89; 1x TX 30x89	
			867/4 IP TORX PLUS® 1x 10 IPx89; 1x 15 IPx89; 1x 20 IPx89; 1x 25 IPx89; 1x 30 IPx89	
			840/4 Z 1x 3,0x89; 1x 4,0x89; 1x 5,0x89; 1x 6,0x89 ¹⁾	

¹⁾Šestihranná čepel

7515/7 Kraftform Safe-Torque Speed Bicycle 1

7dílná sada nářadí. Pro profesionální šroubování / profesionální jemné nastavení A pro šroubování řízené krouticím momentem. Prokluzový, a proto bezpečný momentový mechanismus s rychlým nastavením pro pravou/levou stranu a pěti volitelnými utahovacími momenty (2,0; 3,0; 4,0; 5,0; 6,0 Nm) a pevnou polohou (Torque Lock) pro neomezený počet povolovacích/utahovacích momentů. Rychlovýměnný držák pro vysokou robustnost. Ideální pro použití na jízdní kola.

Vhodné pro bity s připojovacím rozměrem vnějšího šestihranu 1/4" 6 odolných bitů (délka 50 mm), profil a velikost bitů lze dobře rozpoznat díky identifikátoru nářadí Wera Take it easy na základě barevného kódování a dobře viditelného označení.

- Sada šroubovacího nářadí pro použití na kole
- Momentový šroubovák s rychlým nastavením hodnoty utahovacího momentu
- Rychlé a snadné nastavení volitelných utahovacích momentů (2,0; 3,0; 4,0; 5,0; 6,0 Nm)
- S identifikátorem nářadí Take it easy: Barevné označení podle profilů a značky velikosti
- Vhodné v kombinaci s výrobky systému Wera 2go (možnost vzájemného připevnění suchými zipy)

7515/7 Kraftform Safe-Torque Speed Bicycle 1



Code	EAN		
05075850001	228321		1
		7515 1x 1/4"x2,0 Nm/3,0 Nm/4,0 Nm/ 5,0 Nm/6,0 Nm x147,5	
		867/4 TORX® BTZ 1x TX 10x50; 1x TX 25x50	
		840/4 BTZ 1x 2,5x50; 1x 3,0x50; 1x 4,0x50; 1x 5,0x50	

300 Hex Indikátor utahovacího momentu

Momentový šroubovák Wera s pevným utahovacím momentem na šrouby s vnitřním šestihranem. S ochranou proti manipulaci. Štíhlá šestihranná čepel. Neomezený povolovací moment pro povolování pevně utažených šroubů. Vícekomponentní rukojeť Kraftform pro příjemnou ergonomickou práci, při které nevznikají puchýře a mozoly.

Tvrdé zóny rukojeti pro vysokou pracovní rychlost, zatímco měkké zóny rukojeti zajišťují přenos vysokých utahovacích momentů. S profilem Hex-Plus, který zabraňuje protáčení šroubu. Špička profilu Black Point zajišťuje vysokou ochranu proti korozi a přesnost.

300 Hex Indikátor utahovacího momentu



	EAN							
Code	4013288		Nm	ft. lb.	mm	mm	mm	
05027910001	096425	2,0	1,4	1,0	4	3,5	65	1
05027911001	096432	2,5	2,0	1,5	4	3,8	65	1
05027912001	096449	3,0	3,0	2,2	4	3,8	65	1

300 Hex Indikátor utahovacího momentu, pistolová rukojeť

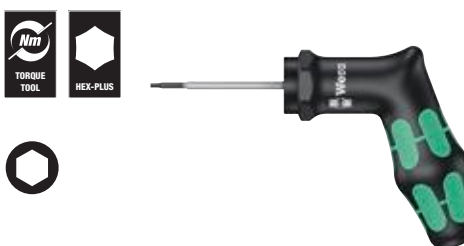

	EAN							
Code	4013288		Nm	ft. lb.	mm	mm	mm	
05027913001	099150	4,0	5,0	3,7	160	100	65	1

300 TX Indikátor utahovacího momentu TORX®

- Na šrouby s vnitřním profilem TORX®

300 TX Indikátor utahovacího momentu TORX®



	EAN							
Code	4013288		Nm	ft. lb.	mm	mm	mm	
05027930001	093325	TX 6	0,6	0,4	4	3,5	65	1
05027931001	093332	TX 7	0,9	0,7	4	3,5	65	1
05027932001	093349	TX 8	1,2	0,9	4	3,5	65	1
05027933001	093356	TX 9	1,4	1,0	4	3,5	65	1
05027934001	093370	TX 10	2,0	1,5	4	3,8	65	1
05027935001	093363	TX 15	3,0	2,2	4	3,8	65	1

300 TX Indikátor utahovacího momentu TORX®, pistolová rukojeť



	EAN							
Code	4013288		Nm	ft.lb.	mm	mm	mm	
05027936001	099143	TX 20	5,0	3,7	160	100	65	1

300 IP Indikátor utahovacího momentu TORX PLUS®

- Na šrouby s vnitřním profilem TORX PLUS®

300 IP Indikátor utahovacího momentu TORX PLUS®



	EAN							
Code	4013288		Nm	ft. lb.	mm	mm	mm	
05028040001	093387	6 IP	0,6	0,4	4	3,5	65	1
05028041001	093394	7 IP	0,9	0,7	4	3,5	65	1
05028042001	093431	8 IP	1,2	0,9	4	3,5	65	1
05028043001	093400	9 IP	1,4	1,0	4	3,5	65	1
05028044001	093417	10 IP	2,0	1,5	4	3,8	65	1
05028045001	093424	15 IP	3,0	2,2	4	3,8	65	1

300 IP Indikátor utahovacího momentu TORX PLUS®, pistolová rukojeť



	EAN							
Code	4013288		Nm	ft.lb.	mm	mm	mm	
05028046001	099136	20 IP	5,0	3,7	160	100	65	1

400 Hex indikátor utahovacího momentu

Wera indikátor utahovacího momentu s pevným utahovacím momentem pro šrouby s vnitřním šestihranem. Chráněn proti manipulaci. Robustní kluzná spojka vytváří dobře slyšitelný a citelný signál vypnutí při dosažení nastaveného utahovacího momentu a přetažení utahovacího momentu je tak nemožné.

Několikrát vyšší povolovací moment než nastavený utahovací moment, díky tomu není většinou zapotřebí již žádné další nářadí pro povolení šroubových spojení. Tvar rukojeti vyplní dobře celou ruku a prsty jsou položeny v měkce zaoblených prohlubních. Díky tomu je zaručen optimální, ergonomický přenos síly.

400 Hex izolovaný indikátor utahovacího momentu



	EAN							
Code	4013288		Nm	mm	mm	mm		
05005080001	208835	4,0	4,0	60	48	100	2 3/8"	1
05005081001	208842	5,0	5,0	60	48	100	2 3/8"	1

400 TX izolovaný indikátor utahovacího momentu

- Na šrouby s vnitřním profilem TORX®

400 TX izolovaný indikátor utahovacího momentu



	EAN							
Code	4013288		Nm	mm	mm	mm		
05005090001	208811	TX 20	4,0	60	48	100	2 3/8"	1
05005091001	208828	TX 25	5,0	60	48	100	2 3/8"	1

Momentový klíč Safe-Torque A 1 s přípojovacím rozměrem čtyřhranu 1/4", 2-12 Nm

Momentový klíč s prokluzovým mechanismem. Po dosažení nastavené hodnoty utahovacího momentu nelze nástroj přetáhnout, takže není možné použít příliš velký utahovací moment. Rozsah nastavení od 2 do 12 Nm pro kontrolované utahování doprava i doleva.

Snadné nastavení a zajištění přednastavené hodnoty: Slyšitelné a viditelné zaskočení při dosažení hodnot na stupnici navíc usnadňuje bezpečné nastavení požadované hodnoty utahovacího momentu.

S funkcí Torque Lock pro použití jako standardní ráčny bez momentové funkce. Max. destrukční moment čtyřhranu 1/4" podle DIN 3122. Zpětný úhel je pouze 5°, takže ráčnu lze použít i v úzkých místech. Lze použít i při měření úhlu otočení.

- Prokluzový momentový mechanismus – nastavený utahovací moment proto nelze nikdy přetáhnout
- Funkce Torque Lock: Funkci utahovacího momentu lze vypnout – nástroj lze proto používat také jako standardní ráčnu s vysokými uvolňovacími momenty a při měření definovaného úhlu otáčení
- Pro kontrolované utahování doprava a doleva; utahování a povolování s utahovacím a bez utahovacího momentu
- Jednoduché nastavení a zajištění požadované hodnoty utahovacího momentu se slyšitelným a viditelným zaskočením při dosažení hodnot na stupnici
- Příjemná práce díky malému prokluzovacímu úhlu pouhých 30°
- Přípojovací rozměr čtyřhranu 1/4" se zajištěním ořechu

Momentový klíč Safe-Torque A 1 s přípojovacím rozměrem čtyřhranu 1/4", 2-12 Nm



Code	EAN	□	Nm	Nm	lb. ft.	mm	mm	mm	mm	mm	mm	mm	mm	mm	mm	mm	mm
0507580001	223012	1/4"	2-12	0,10	2-9	244	94	38,5	31,6	23,7	9 39/64"	3 45/64"	1 33/64"	1 15/64"	15/16"	1	

Momentový klíč Safe-Torque A 2 s přípojovacím rozměrem šestihranu 1/4", 2-12 Nm

- Přípojovací rozměr šestihranu 1/4" pro použití bitů 1/4"

Momentový klíč Safe-Torque A 2 s přípojovacím rozměrem šestihranu 1/4", 2-12 Nm



Code	EAN	⬡	Nm	Nm	lb. ft.	mm	mm	mm	mm	mm	mm	mm	mm	mm	mm	mm	mm
05075801001	223036	1/4"	2-12	0,10	2-9	244	94	38,5	31,6	23,7	9 39/64"	3 45/64"	1 33/64"	1 15/64"	15/16"	1	



Safe-Torque A 1 Set 1, čtyřhran 1/4", 2-12 Nm

10dílná sada momentových klíčů v robustním textilním pouzdru; momentový klíč s prokluzovým mechanismem. Po dosažení nastavené hodnoty utahovacího momentu nelze nástroj přetáhnout, takže není možné použít příliš velký utahovací moment.

Rozsah nastavení od 2 do 12 Nm pro kontrolované utahování doprava i doleva. Snadné nastavení a zajištění přednastavené hodnoty: Slyšitelné a viditelné zaskočení při dosažení hodnot na stupnici navíc usnadňuje bezpečné nastavení požadované hodnoty utahovacího momentu.

S funkcí Torque Lock pro použití jako standardní ráčny bez momentové funkce. Lze použít i při měření úhlu otočení. Max. destrukční moment čtyřhranu 1/4" podle DIN 3122.

Zpětný úhel je pouze 5°, takže ráčnu lze použít i v úzkých místech. Sada obsahuje: momentový klíč Safe-Torque A 1, čtyřhran 1/4", 2–12 Nm, 8 hlavice s přípojovacím rozměrem 1/4" a 1 krátké prodloužení.

- Přípojovací rozměr čtyřhranu 1/4" se zajištěním hlavice

Safe-Torque A 1 Imperial Set 1, čtyřhran 1/4", 2-12 Nm

10dílná sada momentových klíčů v robustním textilním pouzdru; momentový klíč s prokluzovým mechanismem. Po dosažení nastavené hodnoty utahovacího momentu nelze nástroj přetáhnout, takže není možné použít příliš velký utahovací moment.

Rozsah nastavení od 2 do 12 Nm pro kontrolované utahování doprava i doleva. Snadné nastavení a zajištění přednastavené hodnoty: Slyšitelné a viditelné zaskočení při dosažení hodnot na stupnici navíc usnadňuje bezpečné nastavení požadované hodnoty utahovacího momentu.

S funkcí Torque Lock pro použití jako standardní ráčny bez momentové funkce. Lze použít i při měření úhlu otočení. Max. destrukční moment čtyřhranu 1/4" podle DIN 3122.

Zpětný úhel je pouze 5°, takže ráčnu lze použít i v úzkých místech. Sada obsahuje: momentový klíč Safe-Torque A 1, čtyřhran 1/4", 2–12 Nm, 8 hlavice s přípojovacím rozměrem 1/4" a 1 krátké prodloužení.

- Přípojovací rozměr čtyřhranu 1/4" se zajištěním hlavice

Safe-Torque A 1 Set 1, čtyřhran 1/4", 2-12 Nm



Code	EAN		
05075830001	4013288 223005		1
		<input type="checkbox"/> Safe-Torque A 1 1x 1/4", 2-12 Nm	
		<input checked="" type="checkbox"/> 8790 HMA 1x 5,5x23,0; 1x 6,0x23,0; 1x 7,0x23,0; 1x 8,0x23,0; 1x 10,0x23,0; 1x 11,0x23,0; 1x 12,0x23,0; 1x 13,0x23,0	
		<input checked="" type="checkbox"/> 8794 SA 1x 1/4"x75,0	
		Pás na suchý zip 240 1x 50,0x240,0	

Safe-Torque A 1 Imperial Set 1, čtyřhran 1/4", 2-12 Nm



Code	EAN		
05075831001	4013288 223074		1
		<input type="checkbox"/> Safe-Torque A 1 1x 1/4", 2-12 Nm	
		<input checked="" type="checkbox"/> 8790 HMA 1x 3/16"x23,0; 1x 7/32"x23,0; 1x 1/4"x23,0; 1x 9/32"x23,0; 1x 5/16"x23,0; 1x 3/8"x23,0; 1x 7/16"x23,0; 1x 1/2"x23,0	
		<input checked="" type="checkbox"/> 8794 SA 1x 1/4"x75,0	
		Pás na suchý zip 240 1x 50,0x240,0	

Safe-Torque A 1 SHK Set 1, čtyřhran 1/4", 2–12 Nm

20dílná sada v robustním textilním boxu, pro použití v oblasti sanitární techniky, vytápění a klimatizace. 1 momentový klíč Safe-Torque A 1 s přípojovacím rozměrem čtyřhranu 1/4", 2–12 Nm, s prokluzovou mechanikou. Po dosažení nastavené hodnoty utahovacího momentu nelze nástroj přetáhnout, takže není možné použít příliš velký utahovací moment. Rozsah nastavení od 2 do 12 Nm pro kontrolované utahování ve směru a proti směru hodinových ručiček. Jednoduché nastavování a zajištění zadané hodnoty: Slyšitelné a viditelné zaskočení při dosažení hodnot na stupnici navíc usnadňuje bezpečné nastavení požadované hodnoty utahovacího momentu.

S funkcí Torque Lock pro použití jako standardní ráčna bez funkce kroučícího momentu. Lze jej proto použít i pro aplikace s úhlem natočení. Max. Zlomový moment 1/4" čtyřhranu podle DIN 3122. Zpětný úhel činí pouze 5°, takže ráčnu lze použít i ve stísněných pracovních podmínkách. Obsahuje: Momentový klíč Safe-Torque A 1 s přípojovacím rozměrem čtyřhranu 1/4", 2–12 Nm, 8 ořechů s přípojovacím rozměrem 1/4", 9 bitů (vnitřní šestihran, TORX®) s přípojovacím rozměrem 1/4", 1 krátký prodlužovací nástavec.

- Pro použití v sanitární, topenářské a klimatizační technice, zejména pro instalaci sprchových koutů a instalaci a údržbu plynových a kondenzačních kotlů

Safe-Torque A 1 SHK Set 1, čtyřhran 1/4", 2–12 Nm



Code	EAN			
05136073001	228376			1
		☐	Safe-Torque A 1 1x 1/4", 2-12 Nm	
		●	8790 HMA 1x 5,5x23,0; 1x 6,0x23,0; 1x 7,0x23,0; 1x 8,0x23,0; 1x 10,0x23,0; 1x 11,0x23,0; 1x 12,0x23,0; 1x 13,0x23,0	
		⊕	8767 A HF 1x TX 15x28,0; 1x TX 20x28,0; 1x TX 25x28,0; 1x TX 30x28,0	
		○	8740 A HF 1x 3,0x28,0; 1x 4,0x28,0; 1x 5,0x28,0; 1x 6,0x28,0; 1x 8,0x28,0	
			Belt A 0/9 1x 39,0x238,0	
		●○	8794 SA 1x 1/4"x75,0	
			Pás na suchý zip 240 1x 50,0x240,0	

Safe-Torque A 2 Set 1, šestihran 1/4", 2-12 Nm

23dílná sada; v kompaktním, ochranném a velmi pevném textilním pouzdru. Nízký objem a hmotnost pro lepší mobilitu.

1 momentový klíč Safe-Torque A 2 s přípojovacím rozměrem šestihranu 1/4", rozsah měření 2–12 Nm; pro kontrolované utahování doprava a doleva; utahování a povolování s utahovacím a bez utahovacího momentu, možnost vypnutí momentové funkce (funkce Torque Lock); 72 zubů; malý zpětný úhel 5°; jednoduché nastavení a zajištění požadované hodnoty utahovacího momentu, se slyšitelným a viditelným zaskočením při dosažení hodnot na stupnici, uvolňovací mechanismus při dosažení nastavené hodnoty utahovacího momentu; ergonomická dvoukomponentní rukojeť; 9 hlavíc Zyklop, 12 bitů (1/4", délka 50 mm), 1 spojovací díl pro nástrčné hlavice (vnější šestihran 1/4" na vnější čtyřhran 1/4").

- Přípojovací rozměr šestihranu 1/4" pro použití bitů 1/4"
- S adaptérem Wera 870/1 je možné použít i ořechy 1/4"

Safe-Torque A 2 Set 1, šestihran 1/4", 2-12 Nm



Code	EAN			
05075832001	223043			1
		●	Safe-Torque A 2 1x 1/4", 2-12 Nm	
		●	8790 HMA 1x 5,5x23,0; 1x 6,0x23,0; 1x 7,0x23,0; 1x 8,0x23,0; 1x 9,0x23,0; 1x 10,0x23,0; 1x 11,0x23,0; 1x 12,0x23,0; 1x 13,0x23,0	
		○	870/1 1x 1/4"x25 ¹⁾	
		+	851/4 Z 1x PH 2x50	
		⊕	867/4 Z TORX® 1x TX 10x50; 1x TX 15x50; 1x TX 20x50; 1x TX 25x50; 1x TX 27x50; 1x TX 30x50	
		○	840/4 Z 1x 2,5x50; 1x 3,0x50; 1x 4,0x50; 1x 5,0x50; 1x 6,0x50 ²⁾	
			Pás na suchý zip 240 1x 50,0x240,0	

¹⁾S kuličkou, pro ručně poháněné nástrčkové klíče
²⁾Šestihránná čepel

Momentové klíče Click-Torque A 5 s přepínací ráčnou

Momentové klíče Click v nezaměnitelném designu Wera. Velmi robustní provedení při zachování vysoké přesnosti podle normy DIN EN ISO 6789-1:2017-07.

Jednoduché nastavování a zajištění zadané hodnoty.

Slyšitelné a viditelné zaskočení při dosažení hodnot na stupnici navíc usnadňuje bezpečné nastavení požadované hodnoty utahovacího momentu. Robustní uvolňovací mechanismus zaručuje výrazně slyšitelný a patrný uvolňovací signál při dosažení nastavené hodnoty utahovacího momentu. Pro utahování doprava a s přepínací ráčnou se 45 zuby.

- S přípojovacím rozměrem 1/4" pro čtyřhran, přepínací ráčna, 45 zubů
- S rozsahem: 2.5-25 Nm; přesnost ±4% podle normy DIN EN ISO 6789-1:2017-07

Momentové klíče Click-Torque A 5 s přepínací ráčnou, 2,5-25 Nm



	EAN																
Code	4013288		Nm	Nm	lb. ft.	mm	mm	mm	mm	mm							
05075604001	193179	1/4"	2,5-25	0,10	1-18	290	121	42	25	11,5	11 27/64"	4 49/64"	1 21/32"	1"	7/16"		1

Momentové klíče Click-Torque A 6 s přepínací ráčnou, 2,5-25 Nm

- S přípojovacím rozměrem 1/4" pro šestihran, přepínací ráčna, 45 zubů
- S rozsahem: 2.5-25 Nm; Přesnost ±4% podle normy DIN EN ISO 6789-1:2017-07

Momentové klíče Click-Torque A 6 s přepínací ráčnou, 2,5-25 Nm



	EAN																
Code	4013288		Nm	Nm	lb. ft.	mm	mm	mm	mm	mm							
05075605001	193186	1/4"	2,5-25	0,10	1-18	290	121	42	25	11,5	11 27/64"	4 49/64"	1 21/32"	1"	7/16"		1

Click-Torque A 6 Set 1

Momentový klíč Click v nezaměnitelném designu Wera.

Vysoce robustní provedení při zachování velké přesnosti dle DIN EN ISO 6789-1:2017-07. Jednoduché nastavení a zajištění zadané hodnoty.

Slyšitelné a znatelné zaskočení při dosažení hodnoty na stupnici navíc usnadňuje bezpečné nastavení požadované hodnoty utahovacího momentu.

Robustní vypínací mechanismus zajišťuje výrazně slyšitelný a znatelný signál vypnutí při dosažení nastavené hodnoty utahovacího momentu.

Pro utahování doprava a s přepínací ráčnou se 45 zuby. Momentový klíč Click společnosti Wera je doplněn bohatým příslušenstvím a tvoří tak hodnotnou sadu pro uživatele.

Obsahuje: Click-Torque A 6 1/4" 2,5 – 25 Nm, 6 ořechů s upínací částí 1/4", 11 bitů s profilem Hex-Plus na vnitřní šestihran, PH křížovým profilem a s profilem TORX®. Plus další příslušenství sestávající z prodloužení a adaptéru.

Click-Torque A 6 Set 1, 2,5-25 Nm



Code	EAN		
05130110001	4013288 205643		1
		Click-Torque A 6 1x 1/4", 2,5-25 Nm	
		851/4 TZ 1x PH 2x50	
		867/4 Z TORX® 1x TX 15x50; 1x TX 20x50; 1x TX 25x50; 1x TX 27x50; 1x TX 30x50; 1x TX 40x50	
		840/4 Z 1x 3,0x50; 1x 4,0x50; 1x 5,0x50; 1x 6,0x50 ¹⁾	
		870/1 1x 1/4"x25 ²⁾	
		8794 SA 1x 1/4"x75,0	
		8790 HMA 1x 6,0x23,0; 1x 7,0x23,0; 1x 8,0x23,0; 1x 10,0x23,0; 1x 12,0x23,0; 1x 13,0x23,0	
		Pás na suchý zip 240 1x 50,0x240,0	

¹⁾ Šestihhranná čepel
²⁾ S kuličkou, pro ručně poháněné nástrčkové klíče



Bicycle Set Torque 1, 2,5-25 Nm

16-dílná sada od specialisty na šroubovací nářadí Wera vyřeší nejdůležitější problémy se šroubováním kolem kola se spolehlivou kontrolou použitých utahovacích momentů pro ochranu citlivých konstrukčních dílů.

S Click-utahovacím momentovým klíčem v nezaměnitelném designu společnosti Wera. Velmi robustní provedení s vysokou přesností v souladu s DIN EN ISO 6789-1:2017-07.

Jednoduché nastavení a zajištění zadaných hodnot. Slyšitelné a citelné zapadnutí při dosažení stupnicových hodnot usnadňuje navíc bezpečné nastavení požadované hodnoty utahovacího momentu.

Robustní uvolňovací mechanika zaručuje dobře slyšitelný a citelný signál vypnutí při dosažení nastaveného utahovacího momentu.

Pro pravé dotahování a s přepínací ráčnou se 45 zuby. Utahovací momentový klíč je extrémně skladný, doplněný o příslušenství kompatibilní s momentovým rozsahem a přizpůsobené na nejběžnější šroubové spoje používané u kol, které je zabaleno v robustním, k povrchům šetrném textilním boxu.

Obsaženy jsou: Click-Torque A 5, 1/4", 2,5 – 25 Nm, 4 ořechy s 1/4" připojovacím rozměrem, 7 Hex-Plus bity s vnitřním šestihřtanem a 4 bitů TORX®. Ořechy a bity s identifikátorem nářadí Take it easy s barevným označením podle velikostí – pro snadné a rychlé nalezení potřebného nářadí.

Bity s přidržovací funkcí pro obzvláště komfortní šroubování, aniž by šroub vypadával z nářadí. Neuvěřitelně kompaktní uspořádání sady pro mnoho nářadí na malém prostoru.

Textilní box s vysokou odolností a životností. Navíc ochrana povrchů díky textilnímu vnějšímu materiálu. Nízká hmotnost a objem pro snadnější mobilitu.

Bity se všemi výhodami Wera Bit-technologie, jako např. přesnost, otěruvzdornost a otáčení bez radiálního házení.

Bicycle Set Torque 1, 2,5-25 Nm

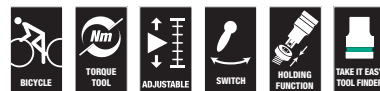

Code	EAN		
	4013288		
05004180001	207685		1
		Click-Torque A 5 1x 1/4", 2,5-25 Nm	
		8790 HMA 1x 10,0x23,0; 1x 13,0x23,0; 1x 14,0x23,0; 1x 15,0x23,0	
		8767 A 1x TX 10x28,0; 1x TX 20x28,0; 1x TX 25x28,0; 1x TX 30x28,0	
		8740 A HF 1x 3,0x28,0; 1x 4,0x28,0; 1x 5,0x28,0; 1x 5,0x100,0; 1x 6,0x28,0; 1x 6,0x100,0; 1x 8,0x28,0	
		Pás na suchý zip 240 1x 50,0x240,0	

Momentové klíče Click-Torque C 1 s přepínací ráčnou, 10-50 Nm

- S přípojovacím rozměrem 1/2" pro čtyřhran, přepínací ráčna, 45 zubů
- S rozsahem: 10-50 Nm; Přesnost ±3% podle normy DIN EN ISO 6789-1:2017-07
- Manžeta Click-Torque je umístěna kolem tělesa momentového klíče Wera Click-Torque. Zabraňuje kontaktu rukojeti s podkladem. Minimalizuje se znečištění a poškození

Momentové klíče Click-Torque C 1 s přepínací ráčnou, 10-50 Nm



	EAN																	
Code	4013288		Nm	Nm	lbf. ft.	mm	mm	mm	mm	mm								
05075620001	193216	1/2"	10-50	0,25	8-36	360	140	47	35	16,5	14 11/64"	5 33/64"	1 27/32"	1 3/8"	5/8"			1

Momentové klíče Click-Torque C 2 s přepínací ráčnou, 20-100 Nm

- S přípojovacím rozměrem 1/2" pro čtyřhran, přepínací ráčna, 45 zubů
- S rozsahem: 20-100 Nm; přesnost ±3% podle normy DIN EN ISO 6789-1:2017-07
- Manžeta Click-Torque je umístěna kolem tělesa momentového klíče Wera Click-Torque. Zabraňuje kontaktu rukojeti s podkladem. Minimalizuje se znečištění a poškození

Momentové klíče Click-Torque C 2 s přepínací ráčnou, 20-100 Nm



	EAN																	
Code	4013288		Nm	Nm	lbf. ft.	mm	mm	mm	mm	mm								
05075621001	193223	1/2"	20-100	0,5	15-73	405	140	47	43	18,5	15 15/16"	5 33/64"	1 27/32"	1 11/16"	45/64"			1

Momentové klíče Click-Torque C 3 s přepínací ráčnou, 40-200 Nm

- S připojovacím rozměrem 1/2" pro čtyřhran, přepínací ráčna, 45 zubů
- S rozsahem: 40-200 Nm; přesnost ±3% podle normy DIN EN ISO 6789-1:2017-07
- Manžeta Click-Torque je umístěna kolem tělesa momentového klíče Wera Click-Torque. Zabraňuje kontaktu rukojeti s podkladem. Minimalizuje se znečištění a poškození

Momentové klíče Click-Torque C 3 s přepínací ráčnou, 40-200 Nm

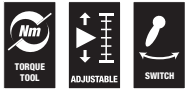

Code	EAN	□				□	□	□	□	□	□	□	□	□	□	□	□
Code	4013288		Nm	Nm	lbf. ft.	mm	mm	mm	mm	mm	mm	mm	mm	mm	mm	mm	mm
05075622001	193230	1/2"	40-200	1,0	30-146	510	140	47	43	18,5	20 5/64"	5 33/64"	1 27/32"	1 11/16"	45/64"		1



Click-Torque C 3 Set 1, 40-200 Nm

Click-sada utahovacího momentového klíče v nezaměnitelném designu společnosti Wera. Velmi robustní provedení s vysokou přesností v souladu s DIN EN ISO 6789-1:2017-07. Jednoduché nastavení a zajištění zadaných hodnot. Slyšitelné a citelné zapadnutí při dosažení stupnicových hodnot usnadňuje navíc bezpečné nastavení požadované hodnoty utahovacího momentu.

Robustní uvolňovací mechanika zaručuje dobře slyšitelný a citelný signál vypnutí při dosažení nastaveného utahovacího momentu. Pro pravé dotahování a s přepínací ráčnou se 45 zuby. Utahovací momentový klíč a příslušenství kompatibilní s utahovacím momentovým klíčem jsou zabaleny extrémně skladným způsobem v robustním, k povrchům šetrném textilním boxu.

Obsaženy jsou: Click-Torque C 3, 1/2", 40-200 Nm, 4 ořechy s 1/2" připojovacím rozměrem, 7 Hex-Plus bitů s vnitřním šestihranem a bity TORX® plus prodloužení.

Click-Torque C 3 Set 1, 40-200 Nm



Code	EAN		
05075680001	4013288 207609		1
		Click-Torque C 3 1x 1/2", 40-200 Nm	
		● 8790 HMC 1x 10,0x37,0; 1x 13,0x37,0; 1x 17,0x37,0; 1x 19,0x37,0	
		⊕ 8767 C HF 1x TX 30x60,0; 1x TX 40x60,0; 1x TX 45x60,0; 1x TX 50x60,0	
		○ 8740 C HF 1x 6,0x60,0; 1x 8,0x60,0; 1x 10,0x60,0	
		◻ 8794 SC 1x 1/2"x125,0	

Click-Torque C 3 Set 2 pro šroubování do betonu, 40-200 Nm

11dílná sada pro šroubování bezpečnostních šroubů do betonu s definovaným utahovacím momentem podle údajů výrobců šroubů.

S identifikátorem nářadí Take it easy s barevným označením podle velikostí – pro jednoduché a rychlé nalezení potřebného nářadí.

- Pro šroubování bezpečnostních šroubů do betonu s definovaným utahovacím momentem podle údajů výrobců šroubů
- Nástrčné hlavice 8790 C Impaktor pro použití s rázovými šroubováky s pneumatickým nebo elektrickým pohonem a připojovacím rozměrem 12,5 mm = 1/2" (13 mm až 21 mm)
- Momentový klíč Click-Torque C 3 s přepínací ráčnou (rozsah měření: 40–200 Nm; přesnost ± 3 % podle DIN EN ISO 6789-1:2017-07)
- 11dílná sada v kvalitním textilním pouzdru na nářadí

Click-Torque C 3 Set 2 pro šroubování do betonu, 40-200 Nm



Code	EAN		
05075681001	4013288 217561		1
		Click-Torque C 3 1x 1/2", 40-200 Nm	
		● 8790 C Impaktor 1x 13,0x38,0; 1x 14,0x38,0; 1x 15,0x38,0; 1x 16,0x38,0; 1x 17,0x38,0; 1x 18,0x38,0; 1x 19,0x38,0; 1x 20,0x38,0; 1x 21,0x38,0	
		◻ 8894 SC 1x 1/2"x125,0	

Momentové klíče Click-Torque C 4 s přepínací ráčnou, 60-300 Nm

- S přípojovacím rozměrem 1/2" pro čtyřhran, přepínací ráčna, 45 zubů
- S rozsahem: 60-300 Nm; Přesnost ±3% podle normy DIN EN ISO 6789-1:2017-07
- Manžeta Click-Torque je umístěna kolem tělesa momentového klíče Wera Click-Torque. Zabraňuje kontaktu rukojeti s podkladem. Minimalizuje se znečištění a poškození

Momentové klíče Click-Torque C 4 s přepínací ráčnou, 60-300 Nm



	EAN															
Code	4013288		Nm	Nm	lbf. ft.	mm	mm	mm	mm	mm						
05075623001	193247	1/2"	60-300	1,0	45-220	595	140	47	43	18,5	23 27/64"	5 33/64"	1 27/32"	1 11/16"	45/64"	1

Momentové klíče Click-Torque C 5 s přepínací ráčnou, 80-400 Nm

- S přípojovacím rozměrem 1/2" pro čtyřhran, přepínací ráčna, 45 zubů
- S rozsahem: 80-400 Nm; Přesnost ±3% podle normy DIN EN ISO 6789-1:2017-07
- Manžeta Click-Torque je umístěna kolem tělesa momentového klíče Wera Click-Torque. Zabraňuje kontaktu rukojeti s podkladem. Minimalizuje se znečištění a poškození

Momentové klíče Click-Torque C 5 s přepínací ráčnou, 80-400 Nm



	EAN															
Code	4013288		Nm	Nm	lbf. ft.	mm	mm	mm	mm	mm						
05075624001	193254	1/2"	80-400	1,0	60-295	680	140	47	43	18,5	26 49/64"	5 33/64"	1 27/32"	1 11/16"	45/64"	1

Momentové klíče Click-Torque E 1 s přepínací ráčnou, 200-1000 Nm

- S přípojovacím rozměrem 3/4" pro čtyřhran, přepínací ráčna, 45 zubů
- S rozsahem: 200-1000 Nm; přesnost ±3% podle normy DIN EN ISO 6789-1:2017-07
- Manžeta Click-Torque je umístěna kolem tělesa momentového klíče Wera Click-Torque. Zabraňuje kontaktu rukojeti s podkladem. Minimalizuje se znečištění a poškození

Momentové klíče Click-Torque E 1 s přepínací ráčnou, 200-1000 Nm



	EAN															
Code	4013288		Nm	Nm	lbf. ft.	mm	mm	mm	mm	mm						
05075630001	193261	3/4"	200-1000	1,00	148-737	1250	140	47	63	30	49 7/32"	5 33/64"	1 27/32"	2 31/64"	1 3/16"	1

Sada pro výměnu kol u automobilu Click-Torque Lock C 3 Set 1

5dílná sada pro výměnu kol automobilu. 1 momentový klíč Click-Torque Lock C 3 (40-200 Nm) s funkcí Torque Lock: funkci utahovacího momentu lze deaktivovat, takže nářadí lze použít i k povolování matic a šroubů. Přesnost $\pm 3\%$ podle normy DIN EN ISO 6789-1:2017-07). 3 nástrčné hlavice ($1/2''$; velikosti 17,0; 19,0; 21,0) s otočným a volně se pohybujícím plastovým povrchem pro vyšší pracovní rychlost, lepší vedení při utahování a dodatečnou ochranu ráfku. 1 prodlužovací nástavec (délka 125 mm); s křížovým otvorem a kruhovou drážkou pro upevnění zajišťovacího čepu a zajišťovacího kroužku strojního nářadí.

V odolném textilním pouzdru s mechanismem Twist to unlock. Mechanismus zajišťuje, že nástrčné hlavice nelze ztratit a díky otočnému mechanismu je lze snadno vyjmout.

- Sada nářadí pro výměnu kol automobilů
- 1 momentový klíč Click-Torque Lock C 3, $1/2''$, nastavitelný, přepínací ráčna, funkce Torque Lock
- Funkce Torque Lock: Funkci momentového klíče lze deaktivovat, takže nástroj lze použít i k povolování
- Extra Click: slyšitelné a znatelné nastavení hodnoty utahovacího momentu
- Rozsah měření: 40–200 Nm; přesnost $\pm 3\%$ podle normy DIN EN ISO 6789-1:2017-07
- 3 nástrčné hlavice Impaktor 8790 C Wheel Impaktor, $1/2''$, velikosti 17,0; 19,0; 21,0
- Vnitřní plastová vložka nástrčných hlavic slouží k ochraně povrchu kolového šroubu
- S identifikátorem nářadí Take it easy: Barevné označení podle velikosti
- 1 prodlužovací nástavec (125 mm dlouhý) s křížovým otvorem a kruhovou drážkou pro upevnění zajišťovacího čepu a zajišťovacího kroužku strojního nářadí
- Textilní box lze úplně rozevřít; snadný přístup k uloženému nářadí

Sada pro výměnu kol u automobilu Click-Torque Lock C 3 Set 1



Code	EAN		
05075790001	4013288 236586		1
		Click-Torque Lock C 3 1x $1/2''$, 40-200 Nm	
		8790 C Wheel Impaktor 1x 17,0x85,0x30,0; 1x 19,0x85,0x30,0; 1x 21,0x85,0x32,0	
		8894 SC 1x $1/2''$ x125,0	
		7762 1x 55,0x55,0x21,5	

Click-Torque Push R/L – nastavitelný momentový klíč pro utahování doprava a doleva

Momentový klíč Click v nezaměnitelném designu Wera. Pro utahování doprava a doleva. Velmi robustní provedení při zachování vysoké přesnosti podle normy DIN EN ISO 6789-1:2017-07. Jednoduché nastavování a zajištění zadané hodnoty. Slyšitelné a viditelné zaskočení při dosažení hodnot na stupnici navíc usnadňuje bezpečné nastavení požadované hodnoty utahovacího momentu. Robustní mechanismus zaručuje výrazně slyšitelný a citelný signál („cvaknutí“) při dosažení nastavené hodnoty utahovacího momentu. S nevyjmutelným průchozím čtyřhranem pro změnu směru.

Připojovací rozměr pro čtyřhran 1/2" se zajištěním ořechu.

- Pro utahování doprava a doleva zcela jemným přepínáním neoddělitelného průchozího čtyřhranu
- S rozsahem: 20-100 Nm; přesnost $\pm 3\%$ podle normy DIN EN ISO 6789-1:2017-07
- 45 zubů a připojovací rozměr pro čtyřhran 1/2" se zajištěním hlavice
- Jednoduché nastavení a zajištění požadované hodnoty utahovacího momentu se slyšitelným a viditelným zaskočením při dosažení hodnot na stupnici
- Slyšitelné a citelné „kliknutí“ při dosažení nastavené hodnoty utahovacího momentu
- Manžeta Click-Torque je umístěna kolem tělesa momentového klíče Wera Click-Torque. Zabraňuje kontaktu rukojeti s podkladem. Minimalizuje se znečištění a poškození

Click-Torque C 2 Push R/L – nastavitelný momentový klíč pro utahování doprava a doleva, 20–100 Nm



Code	EAN	□															
Code	4013288	□	Nm	Nm	lbf. ft.	mm	mm	mm	mm	mm	mm	mm	mm	mm	mm	mm	mm
05075625001	218926	1/2"	20-100	0,5	15-73	405	140	47	43	18,5	15 15/16"	5 33/64"	1 27/32"	1 11/16"	45/64"		1

Click-Torque C 3 Push R/L – nastavitelný momentový klíč pro utahování doprava a doleva, 40–200 Nm

- S rozsahem: 40-200 Nm; přesnost $\pm 3\%$ podle normy DIN EN ISO 6789-1:2017-07
- Pro utahování doprava a doleva zcela jemným přepínáním neoddělitelného průchozího čtyřhranu
- 45 zubů a připojovací rozměr pro čtyřhran 1/2" se zajištěním hlavice
- Manžeta Click-Torque je umístěna kolem tělesa momentového klíče Wera Click-Torque. Zabraňuje kontaktu rukojeti s podkladem. Minimalizuje se znečištění a poškození

Click-Torque C 3 Push R/L – nastavitelný momentový klíč pro utahování doprava a doleva, 40–200 Nm



Code	EAN	□															
Code	4013288	□	Nm	Nm	lbf. ft.	mm	mm	mm	mm	mm	mm	mm	mm	mm	mm	mm	mm
05075626001	218933	1/2"	40-200	1,0	30-146	510	140	47	43	18,5	20 5/64"	5 33/64"	1 27/32"	1 11/16"	45/64"		1



Click-Torque E 1 Push R/L – nastavitelný momentový klíč pro utahování doprava a doleva, 200-1000 Nm

- Pro utahování doprava a doleva zcela jemným přepínáním neoddělitelného průchozího čtyřhranu
- S rozsahem: 200-1000 Nm; přesnost $\pm 3\%$ podle normy DIN EN ISO 6789-1:2017-07
- 45 zubů a připojovací rozměr pro čtyřhran $3/4"$
- Manžeta Click-Torque je umístěna kolem tělesa momentového klíče Wera Click-Torque. Zabraňuje kontaktu rukojetí s podkladem. Minimalizuje se znečištění a poškození

Click-Torque E 1 Push R/L - nastavitelný momentový klíč pro utahování doprava a doleva, 200-1000 Nm



	EAN	□							□	+				□	+	□
Code	4013288		Nm	Nm	lbf. ft.	mm	mm	mm	mm	mm						
05075631001	219053	$3/4"$	200-1000	1,0	148-737	1250	140	47	63	30	$49 \frac{7}{32}"$	$5 \frac{33}{64}"$	$1 \frac{27}{32}"$	$2 \frac{31}{64}"$	$1 \frac{3}{16}"$	1

Momentový klíč Click-Torque Lock s funkcí Torque Lock.

- Funkce Torque Lock: Funkci momentového klíče lze deaktivovat, takže nástroj lze použít i k povolování
- Extra Click: slyšitelné a znatelné nastavení hodnoty utahovacího momentu
- Momentový klíč se slyšitelným a znatelným „kliknutím“ při dosažení nastavené hodnoty

Click-Torque Lock A 5 R/L Momentový klíč, nastavitelný, funkce blokování momentu, průchozí čtyřhran ($1/4"$), utahování doprava/doleva, 2,5–25 Nm

- Pro utahování doprava a doleva
- S připojovacím rozměrem čtyřhranu $1/4"$
- Přepínací ráčnou
- 45 zubů
- Rozsah měření: 2,5-25 Nm; přesnost $\pm 4 \%$ podle DIN EN ISO 6789-1:2017-07

Click-Torque Lock A 5 R/L Momentový klíč, nastavitelný, funkce blokování momentu, průchozí čtyřhran ($1/4"$), utahování doprava/doleva, 2,5–25 Nm

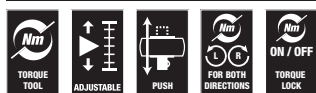

	EAN	□							□	+				□	+	□
Code	4013288		Nm	Nm	lbf. ft.	mm	mm	mm	mm	mm						
05075693001	233646	$1/4"$	2,5-25	0,10	1-18	299	123	42	26	11,75	$11 \frac{49}{64}"$	$4 \frac{53}{64}"$	$1 \frac{41}{64}"$	$1 \frac{1}{64}"$	$29/64"$	1

Click-Torque Lock A 6 R/L Momentový klíč, nastavitelný, funkce blokování momentu, průběžné upínání bitů (1/4"), 2,5–25 Nm

- Pro utahování doprava a doleva
- S upínáním bitů 1/4" pro kontrolované utahování doprava
- Přepínací ráčnou
- 45 zubů
- Rozsah měření: 2,5-25 Nm; přesnost ± 4 % podle DIN EN ISO 6789-1:2017-07

Click-Torque Lock A 6 R/L Momentový klíč, nastavitelný, funkce blokování momentu, průběžné upínání bitů (1/4"), 2,5–25 Nm



Code	EAN	Icon	Nm	Nm	lbf. ft.	mm	mm	mm	mm	mm	mm	mm	mm	mm	mm	mm	mm	mm
05075694001	233653	1/4"	2,5-25	0,10	1-18	299	123	42	26	11,75	11 49/64"	4 53/64"	1 41/64"	1 1/64"	29/64"			1

Click-Torque Lock C 3 R/L Momentový klíč, nastavitelný, funkce blokování momentu, průchozí čtyřhran (1/2"), utahování doprava/doleva, 40–200 Nm

- Pro utahování doprava a doleva
- S přípojovacím rozměrem čtyřhranu 1/2"
- Přepínací ráčnou
- 45 zubů
- Rozsah měření: 40-200 Nm; přesnost ± 3 % podle DIN EN ISO 6789-1:2017-07

Click-Torque Lock C 3 R/L Momentový klíč, nastavitelný, funkce blokování momentu, průchozí čtyřhran (1/2"), utahování doprava/doleva, 40–200 Nm

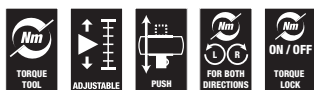

Code	EAN	Icon	Nm	Nm	lbf. ft.	mm	mm	mm	mm	mm	mm	mm	mm	mm	mm	mm	mm	mm
05075695001	233660	1/2"	40-200	1,0	30-146	512	140	47	43	18,4	20 5/32"	5 1/2"	1 27/32"	1 11/16"	23/32"			1



Momentové klíče Click-Torque X 1 pro nástrčné nástroje, 2,5-25 Nm

Momentové klíče Click v nezaměnitelném designu Wera. Velmi robustní provedení při zachování vysoké přesnosti podle normy DIN EN ISO 6789-1:2017-07. Jednoduché nastavování a zajištění zadané hodnoty. Slyšitelné a viditelné zaskočení při dosažení hodnot na stupnici navíc usnadňuje bezpečné nastavení požadované hodnoty utahovacího momentu.

Robustní uvolňovací mechanismus zaručuje výrazně slyšitelný a patrný uvolňovací signál při dosažení nastavené hodnoty utahovacího momentu. Pro utahování doprava i doleva a se čtyřhranem 9x12 mm pro upnutí příslušných nástrčných dílů.

- S upnutím pro vyměnitelné nástrčné nástroje 9x12 mm.
- S rozsahem: 2,5-25 Nm; Přesnost $\pm 4\%$ podle normy DIN EN ISO 6789-1:2017-07

Momentové klíče Click-Torque X 1 pro nástrčné nástroje, 2,5-25 Nm



	EAN						S_k	l_k									
Code	4013288		Nm	Nm	lbf. ft.	mm	mm	mm	mm	mm	mm	mm	mm	mm	mm	mm	mm
05075651001	193773	9x12	2,5-25	0,10	1-18	292	17,5	240,0	121	42	24	20	11 9/64"	4 49/64"	1 21/32"	15/16"	1

¹ S_k = Vzdálenost od čela momentového klíče ke středu otáčení – viz hodnota v tabulce níže, sloupec; l_k = Vzdálenost od středu otáčení k ideálnímu bodu působení síly na rukojeti, a to při použití normovaného nástavce – viz hodnota v tabulce níže, sloupec

Momentové klíče Click-Torque X 2 pro nástrčné nástroje, 10-50 Nm

- S upnutím pro vyměnitelné nástrčné nástroje 9x12 mm.
- S rozsahem: 10-50 Nm; Přesnost $\pm 3\%$ podle normy DIN EN ISO 6789-1:2017-07
- Manžeta Click-Torque je umístěna kolem tělesa momentového klíče Wera Click-Torque. Zabraňuje kontaktu rukojeti s podkladem. Minimalizuje se znečištění a poškození

Momentové klíče Click-Torque X 2 pro nástrčné nástroje, 10-50 Nm



	EAN						S_k	l_k									
Code	4013288		Nm	Nm	lbf. ft.	mm	mm	mm	mm	mm	mm	mm	mm	mm	mm	mm	mm
05075652001	193797	9x12	10-50	0,25	8-36	338	17,5	285,0	140	47	29	20	13 5/16"	5 33/64"	1 27/32"	1 9/64"	1

¹ S_k = Vzdálenost od čela momentového klíče ke středu otáčení – viz hodnota v tabulce níže, sloupec; l_k = Vzdálenost od středu otáčení k ideálnímu bodu působení síly na rukojeti, a to při použití normovaného nástavce – viz hodnota v tabulce níže, sloupec

Momentové klíče Click-Torque X 5 pro nástrčné nástroje, 60-300 Nm

- S upnutím pro vyměnitelné nástrčné nástroje 14x18 mm
- S rozsahem: 60-300 Nm; Přesnost $\pm 3\%$ podle normy DIN EN ISO 6789-1:2017-07
- Manžeta Click-Torque je umístěna kolem tělesa momentového klíče Wera Click-Torque. Zabraňuje kontaktu rukojeti s podkladem. Minimalizuje se znečištění a poškození

Momentové klíče Click-Torque X 5 pro nástrčné nástroje, 60-300 Nm



Code	EAN	□				S _k	l _k										
Code	4013288		Nm	Nm	lb. ft.	mm	mm	mm	mm	mm	mm	mm	mm	mm	mm	mm	mm
05075655001	193870	14x18	60-300	1,0	45-220	578	25,5	525,0	140	47	32	26	22 7/16"	5 33/64"	1 27/32"	1 17/64"	1

¹S_k = Vzdálenost od čela momentového klíče ke středu otáčení – viz hodnota v tabulce níže, sloupec; l_k = Vzdálenost od středu otáčení k ideálnímu bodu působení síly na rukojeti, a to při použití normovaného nástavce – viz hodnota v tabulce níže, sloupec

Momentové klíče Click-Torque X 6 pro nástrčné nástroje, 80-400 Nm

- S upnutím pro vyměnitelné nástrčné nástroje 14x18 mm
- S rozsahem: 80-400 Nm; Přesnost $\pm 3\%$ podle normy DIN EN ISO 6789-1:2017-07
- Manžeta Click-Torque je umístěna kolem tělesa momentového klíče Wera Click-Torque. Zabraňuje kontaktu rukojeti s podkladem. Minimalizuje se znečištění a poškození

Momentové klíče Click-Torque X 6 pro nástrčné nástroje, 80-400 Nm



Code	EAN	□				S _k	l _k										
Code	4013288		Nm	Nm	lb. ft.	mm	mm	mm	mm	mm	mm	mm	mm	mm	mm	mm	mm
05075656001	193827	14x18	80-400	1,0	60-295	665	25,5	615,0	140	47	32	26	25 25/32"	5 33/64"	1 27/32"	1 17/64"	1

¹S_k = Vzdálenost od čela momentového klíče ke středu otáčení – viz hodnota v tabulce níže, sloupec; l_k = Vzdálenost od středu otáčení k ideálnímu bodu působení síly na rukojeti, a to při použití normovaného nástavce – viz hodnota v tabulce níže, sloupec

Momentové klíče Click-Torque X 7 pro nástrčné nástroje, 10-100 Nm

- S upnutím pro vyměnitelné nástrčné nástroje 14x18 mm
- Rozsah měření: 10–100 Nm; přesnost $\pm 4\%$ podle DIN EN ISO 6789-1:2017-07
- Manžeta Click-Torque je umístěna kolem tělesa momentového klíče Wera Click-Torque. Zabraňuje kontaktu rukojeti s podkladem. Minimalizuje se znečištění a poškození. Slouží rovněž jako „ochrana před odkutálením“
- Laserem vyznačený QR kód odolný proti oděru usnadňuje určení správné hodnoty krouticího momentu v závislosti na použitém momentovém klíči a nástrčném nástroji

Momentové klíče Click-Torque X 7 pro nástrčné nástroje, 10-100 Nm



Code	EAN	□	+	+	+	+	Sk	lk	+	+	+	+	+	+	+	+	+
Code	4013288	14x18	Nm	Nm	lbf. ft.	mm	mm	mm	mm	mm	mm	mm	mm	mm	mm	mm	mm
05075657001	229335	14x18	10-100	0,5	8-73	395	25,5	343,0	140	47	29	20	14 41/64"	5 33/64"	1 27/32"	1 9/64"	1

* Sk = nástavec pro zkoušení rozměru otvoru pro vodovodní kohoutek; lk = vzdálenost od bodu působení síly k ose zkušební nástroje



9530 Sada momentových klíčů pro tepelná čerpadla/ klimatizace

Čtyřdílná sada momentových klíčů Click-Torque se třemi samonastavovacími očkoplochy klíči Joker. Pro správné utahování šroubových spojů při instalaci a opravách chladicích a klimatizačních systémů a tepelných čerpadel. Momentový klíč Click v nezaměnitelném designu Wera.

Velmi robustní provedení při zachování vysoké přesnosti podle normy DIN EN ISO 6789-1:2017-07.

Jednoduché nastavování a zajištění zadané hodnoty. Slyšitelné a viditelné zaskočení při dosažení hodnot na stupnici navíc usnadňuje bezpečné nastavení požadované hodnoty utahovacího momentu. Robustní uvolňovací mechanismus zaručuje výrazně slyšitelný a patrný uvolňovací signál při dosažení nastavené hodnoty utahovacího momentu.

Pro utahování doprava i doleva a se čtyřhranem 14x18 mm pro upnutí příslušných nástrčných nástrojů.

Tři samonastavovací očkoploché klíče Joker 7880 nahrazují díky plynule a paralelně vedeným čelistem několik otevřených klíčů s jednotlivými rozměry. Potřebná velikost se sama plynule nastaví při nasazení na šestihřannou matici nebo šroub. Rychlé a průběžné šroubování bez sejmutí klíče zajišťuje funkce ráčny. Díky použití rohových hranolů v čelistech lze realizovat zpětný úhel otáčení pouhých 30°.

- Sada pro správné utahování šroubových spojů při instalaci a opravách chladicích a klimatizačních systémů a tepelných čerpadel
- Momentový klíč Click-Torque X 7 s upnutím pro vyměnitelné nástrčné nástroje 14x18 mm
- Rozsah měření: 10–100 Nm; přesnost $\pm 4\%$ podle DIN EN ISO 6789-1:2017-07
- Nastavitelný klíč Joker 7880 pokrývá všechny metrické a palcové rozměry v příslušné oblasti použití
- Automatické a plynulé uchopení šestihřanných šroubů a matic
- Rychlé a průběžné šroubování bez sejmutí klíče díky mechanické funkci ráčny
- Laserem vyznačený QR kód odolný proti oděru usnadňuje určení správné hodnoty krouticího momentu v závislosti na použitém momentovém klíči a nástrčném nástroji

9530 Sada momentových klíčů pro tepelná čerpadla/ klimatizace



Code	EAN		
05136076001	4013288 228987		1
		Click-Torque X 7 1x 14x18, 10-100 Nm	
		7880 Joker XXL 1x 14x18x24-32x(15/16"-1 1/4")x113,5	
		7880 Joker XL 1x 14x18x19-24x(3/4"-15/16")x95,0	
		7880 Joker L 1x 14x18x16-19x(5/8"-3/4")x85,5	

NOVÝ

Jednoduché a bezchybné stanovení hodnoty krouticího momentu

Laserem vyznačený QR kód odolný proti oděru usnadňuje určení správné hodnoty krouticího momentu v závislosti na použitém momentovém klíči a nástrčném nástroji. Stačí naskenovat pomocí chytrého telefonu a tabletu (pokud jsou k dispozici, oba QR kódy: momentový klíč a nástrčný nástroj). Automaticky se otevře webová stránka (nikoli aplikace!), na které se rozpozná naskenované nářadí. Poté zadejte požadovanou hodnotu utahovacího momentu; korekční hodnota se stanovuje automaticky. Stanovení pomocí korekčního vzorce/výpočtu již není nutné.



www.wera.de/torque-advisor

7870 Joker Samonastavitelný otevřený klíč, 9x12 mm

- Čtyřhranný nástrčný nástroj 9x12 mm
- Pro momentové klíče řady Click-Torque X s upínáním 9x12 mm
- Nastavitelný klíč Joker 7870 pokrývá všechny metrické a palcové rozměry v příslušné oblasti použití
- S mechanickou funkcí ráčny pro rychlé a plynulé šroubování bez sejmutí klíče
- Zpětný úhel otáčení pouhých 30° díky nasazení šroubů do prizmatických vybrání v čelistech
- Laserem vyznačený QR kód odolný proti oděru usnadňuje určení správné hodnoty utahovacího momentu v závislosti na použitém momentovém klíči a nástrčném nástroji

7870 Joker S Samonastavitelný otevřený klíč pro šířku klíče 10–13 mm, 9x12 mm

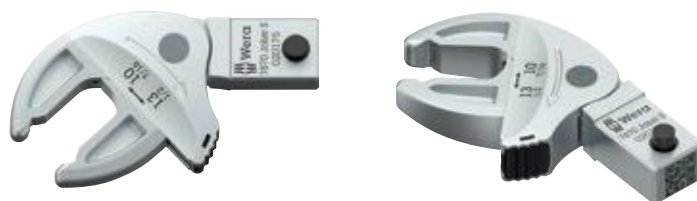

	EAN	□									
Code	4013288	mm	mm	mm	mm					mm	
05020175001	232953	9x12	10-13	10,0	32,2	7/16"-1/2"	7/16"	33,7	57,7	1	
				11,0	33,6		1/2"	34,4			
				12,0	34,3						
				13,0	34,4						

7870 Joker M Samonastavitelný otevřený klíč pro šířku klíče 13–16 mm, 9x12 mm

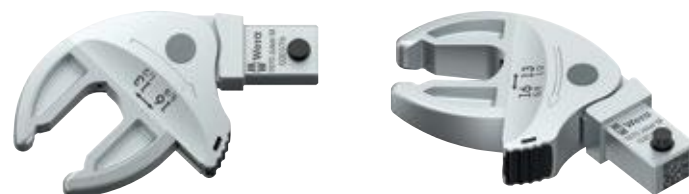

	EAN	□									
Code	4013288	mm	mm	mm	mm					mm	
05020176001	233059	9x12	13-16	13,0	41,2	5/8"-3/4"	1/2"	41,0	67,7	1	
				14,0	41,9		17/32"	41,5			
				15,0	42,3		9/16"	42,2			
				16,0	42,4		19/32"	42,3			
							5/8"	42,4			



7870 Joker L Samonastavitelný otevřený klíč pro šířku klíče 16–19 mm, 9x12 mm



	EAN										
Code	4013288	mm	mm	mm	mm					mm	
05020177001	233066	9x12	16-19	16,0 17,0 18,0 19,0	47,6 48,3 48,9 49,2	5/8"-3/4"	5/8" 21/32" 11/16" 3/4"	47,6 48,1 48,6 49,2	77,0	1	

7880 Samonastavitelný klíč Joker s ráčnovou funkcí, 14x18 mm

- Pro momentové klíče řady Click-Torque X s upnutím 14x18 mm
- Nastavitelný klíč Joker 7880 pokrývá všechny metrické a palcové rozměry v příslušné oblasti použití
- Automatické a plynulé uchopení šestihranných šroubů a matic
- Pákový mechanismus při uchopení zabraňuje sesmeknutí a poškození
- Rychlé a průběžné šroubování bez sejmutí klíče díky mechanické funkci ráčny
- Úhel zpětného nasazení pouhých 30° díky nasazení šroubů do rohových hranolů v čelistech
- Laserem vyznačený QR kód odolný proti oděru usnadňuje určení správné hodnoty krouticího momentu v závislosti na použitém momentovém klíči a nástrčném nástroji

7880 Joker 3XL Samostavitelný otevřený klíč pro šířku klíče 32–41 mm, 14x18 mm

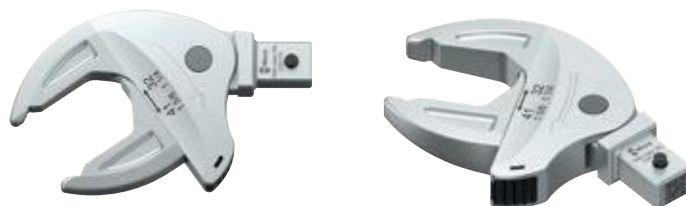

	EAN										
Code	4013288	mm	mm	mm	mm					mm	
05020174001	233073	14x18	32-41	32,0 34,0 36,0 41,0	77,0 79,0 80,0 81,5	1 1/4"-1 5/8"	1 1/4" 1 5/16" 1 3/8" 1 7/16" 1 1/2" 1 5/8"	77,0 78,0 79,5 80,5 81,0 81,5	128,1	1	

7880 Samonastavitelný klíč Joker XXL s ráčnovou funkcí pro klíče velikosti 24-32 mm, 14x18 mm

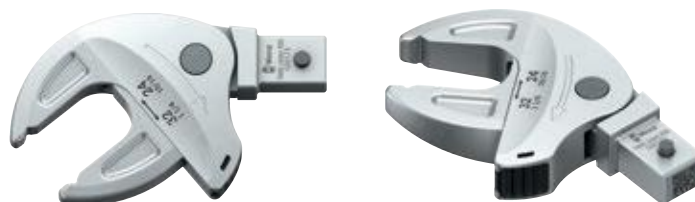

	EAN										
Code	4013288	mm	mm	mm	mm	mm	mm	mm	mm	mm	
05020173001	229380	14x18	24-32	15/16"-1 1/4"	24,0 27,0 30,0 32,0	62,2 68,0 70,2 70,4	15/16" 31/32" 1" 1 1/16" 1 1/8" 1 3/16" 1 1/4"	62,2 63,9 65,4 66,4 69,5 70,1 70,2	113,5	1	

7880 Samonastavitelný klíč Joker XL s ráčnovou funkcí pro klíče velikosti 19-24 mm, 14x18 mm



	EAN										
Code	4013288	mm	mm	mm	mm	mm	mm	mm	mm	mm	
05020172001	229366	14x18	19-24	19,0 20,0 21,0 22,0 24,0	51,6 53,6 55,4 56,7 56,7	3/4" 25/32" 13/16" 7/8" 15/16"	51,6 53,3 54,7 56,7 56,7	3/4"-15/16"	95	1	



7880 Samonastavitelný klíč Joker L s ráčnovou funkcí pro klíče velikosti 16-19 mm, 14x18mm



	EAN									
Code	4013288	mm	mm		mm			mm	mm	
05020171001	229359	14x18	16-19	5/8"-3/4"	16,0 17,0 18,0 19,0	44,6 46,7 48,2 49,1	5/8" 11/16" 3/4"	44,4 47,3 49,1	85,5	1

7770 Nástrčný plochý klíč, 9x12 mm

- Čtyřhranný nástrčný nástroj 9x12 mm
- Pro momentové klíče řady Click-Torque X s upnutím 9x12 mm
- Použití: Šrouby nebo matice s šestihlannou hlavou
- S kuličkovou pojistkou
- Díky provedení z chromvanadové oceli jsou nástrčné nástroje vhodné pro vysoká zatížení

7770 Nástrčný plochý klíč, 9x12 mm

Forma **A**

05078600001
05078601001
05078602001
05078603001
05078604001
05078605001



Forma **B**

05078606001
05078607001
05078608001
05078609001
05078610001
05078611001
05078612001



	EAN								
Code	4013288	mm	mm	mm	mm	mm	mm	mm	
05078600001	196101	9x12	7	17,5	39,5	22,9	22,6	5,0	1
05078601001	196095	9x12	8	17,5	39,5	22,9	22,6	5,0	1
05078602001	196088	9x12	9	17,5	41,0	24,4	26,7	5,5	1
05078603001	196071	9x12	10	17,5	39,0	24,1	26,7	5,5	1
05078604001	196064	9x12	11	17,5	40,9	24,3	26,7	5,5	1
05078605001	196057	9x12	12	17,5	41,3	24,7	30,7	7,2	1
05078606001	196040	9x12	13	17,5	40,6	24,0	30,6	7,2	1
05078607001	196033	9x12	14	17,5	41,0	24,63	34,3	8,0	1
05078608001	196026	9x12	15	17,5	41,0	24,4	24,5	8,0	1
05078609001	196019	9x12	16	17,5	42,7	26,1	37,5	8,2	1
05078610001	196002	9x12	17	17,5	42,7	26,1	37,5	8,2	1
05078611001	196118	9x12	18	17,5	46,7	30,1	41,0	8,5	1
05078612001	196125	9x12	19	17,5	46,7	30,1	41,0	9,2	1

7780 Nástrčný plochý kľúč, 14x18 mm

Nástrčný plochý kľúč, na šrouby alebo matice s šesťhrannou hlavou; pro momentové kľúče řady Click-Torque X s upnutím 14x18 mm.

7780 Nástrčný plochý kľúč, 14x18 mm

Forma **A**
05078670001



Forma **B**
05078671001
05078672001
05078673001
05078674001
05078675001
05078676001



Forma **C**
05078677001
05078678001
05078679001
05078680001
05078681001



Forma **D**
05078682001
05078683001
05078684001
05078685001
05078686001
05078687001



	EAN									
Code	4013288	mm	mm	mm	mm	mm	mm	mm	mm	
05078670001	196729	14x18	13	25,5	58,0	33,0	31,1	7,0	1	
05078671001	196736	14x18	14	25,5	58,6	33,6	33,0	8,0	1	
05078672001	196743	14x18	15	25,5	59,0	34,0	33,6	8,0	1	
05078673001	196750	14x18	16	25,5	59,0	34,0	36,8	9,0	1	
05078674001	196767	14x18	17	25,5	58,6	33,6	37,0	9,0	1	
05078675001	196774	14x18	18	25,5	60,6	35,6	40,0	9,7	1	
05078676001	196781	14x18	19	25,5	60,0	35,0	40,2	9,7	1	
05078677001	196798	14x18	21	25,5	61,8	36,8	51,4	11,0	1	
05078678001	196804	14x18	22	25,5	62,1	37,1	50,9	11,0	1	
05078679001	196811	14x18	24	27,5	60,8	35,8	52,4	12,0	1	
05078680001	196828	14x18	26	30,0	68,5	43,5	59,8	13,0	1	
05078681001	196835	14x18	27	30,0	68,5	43,5	59,8	13,0	1	
05078682001	196842	14x18	29	30,0	69,0	44,0	64,8	14,0	1	
05078683001	196859	14x18	30	30,0	69,0	44,0	64,8	14,0	1	
05078684001	196866	14x18	32	32,5	68,8	43,8	65,4	14,0	1	
05078685001	196873	14x18	36	32,5	69,6	44,6	71,2	15,1	1	
05078686001	196880	14x18	38	32,5	70,5	45,5	71,2	15,1	1	
05078687001	196897	14x18	41	32,5	73,8	48,8	80,0	15,1	1	



7771 Nástrčný očkový kľúč, 9x12 mm

Nástrčný očkový kľúč, na šrouby alebo matice s šesťhrannou hlavou; pro momentové kľúče řady Click-Torque X s upnutím 9x12 mm.

7771 Nástrčný očkový kľúč, 9x12 mm

Forma **A**

05078620001
05078621001
05078622001
05078623001
05078624001



Forma **B**

05078625001
05078626001
05078627001
05078628001
05078629001
05078630001
05078631001
05078632001



Forma **C**

05078633001



	EAN									
Code	4013288	mm	mm	mm	mm	mm	mm	mm	mm	
05078620001	196163	9x12	7	17,5	41,3	24,7	22,5	8.0	1	
05078621001	196156	9x12	8	17,5	41,5	24,9	22,5	8.0	1	
05078622001	196170	9x12	9	17,5	41,5	24,9	22,5	9,0	1	
05078623001	196187	9x12	10	17,5	43,0	26,4	22,5	9,0	1	
05078624001	196194	9x12	11	17,5	43,8	27,2	22,5	9,0	1	
05078625001	196200	9x12	12	17,5	44,5	27,9	22,5	11.0	1	
05078626001	196217	9x12	13	17,5	45,1	28,5	22,5	11.0	1	
05078627001	196224	9x12	14	17,5	46,0	29,4	23,4	11.0	1	
05078628001	196231	9x12	15	17,5	46,0	29,4	23,9	12,0	1	
05078629001	196248	9x12	16	17,5	47,3	30,7	25,9	13,0	1	
05078630001	196255	9x12	17	17,5	47,3	30,7	27,2	13,0	1	
05078631001	196262	9x12	18	17,5	48,7	32,1	28,6	13,0	1	
05078632001	196279	9x12	19	17,5	49,2	32,6	29,5	15,0	1	
05078633001	196286	9x12	21	17,5	51,0	34,4	33,7	15,0	1	

7781 Nástrčný očkový klíč, 14x18 mm

Nástrčný očkový klíč, na šrouby nebo matice s šestihlannou hlavou; pro momentové klíče řady Click-Torque X s upnutím 14x18 mm.

7781 Nástrčný očkový klíč, 14x18 mm

Forma A
05078690001
05078691001
05078692001



Forma B
05078693001
05078694001
05078695001
05078696001
05078697001
05078698001
05078699001



Forma C
05078700001
05078701001
05078702001
05078703001
05078704001
05078705001



	EAN									
Code	4013288	mm	mm	mm	mm	mm	mm	mm	mm	
05078690001	196132	14x18	13	25,5	61,6	36,6	30,0	11,0	1	
05078691001	196576	14x18	14	25,5	63,0	38,0	30,1	11,0	1	
05078692001	196583	14x18	15	25,5	63,5	38,5	29,8	11,0	1	
05078693001	196590	14x18	16	25,5	65,0	40,0	29,8	12,0	1	
05078694001	196606	14x18	17	25,5	65,0	40,0	29,8	12,0	1	
05078695001	196620	14x18	18	25,5	66,3	41,3	30,6	13,0	1	
05078696001	196637	14x18	19	25,5	66,1	41,1	30,6	13,0	1	
05078697001	196644	14x18	21	25,5	67,7	42,7	33,5	15,0	1	
05078698001	196613	14x18	22	25,5	67,5	42,5	34,3	15,0	1	
05078699001	196651	14x18	24	25,5	70,5	45,5	37,5	15,0	1	
05078700001	196668	14x18	27	25,5	73,2	48,2	42,7	17,0	1	
05078701001	196675	14x18	30	25,5	74,1	49,1	46,3	19,0	1	
05078702001	196682	14x18	32	25,5	76,5	51,5	47,3	19,0	1	
05078703001	196699	14x18	34	28,0	81,0	56,0	52,5	19,0	1	
05078704001	196705	14x18	36	28,0	81,8	56,8	53,8	19,0	1	
05078705001	196712	14x18	41	30,0	87,1	62,1	60,7	20,0	1	



7772 A Nástrčná ráčna, přepínatelná, 9x12 mm

Nástrčná ráčna, přepínatelná, pro nástrčné hlavice s čtyřhranem 1/4" a spojovací díly 1/4" s přípojevacím rozměrem pro čtyřhran; pro momentové klíče řady Click-Torque X s upnutím 9x12 mm.

7772 A Nástrčná ráčna, přepínatelná, 9x12 mm



	EAN									
Code	4013288	mm		mm	mm	mm	mm	mm	mm	
05078635001	196347	9x12	1/4"	17,5	48,6	32,0	27,9	24,7		1

7772 B Nástrčná ráčna, přepínatelná, 9x12 mm

Nástrčná ráčna, přepínatelná, pro nástrčné hlavice s čtyřhranem 3/8" a spojovací díly 3/8" s přípojevacím rozměrem pro čtyřhran; pro momentové klíče řady Click-Torque X s upnutím 9x12 mm.

7772 B Nástrčná ráčna, přepínatelná, 9x12 mm



	EAN									
Code	4013288	mm		mm	mm	mm	mm	mm	mm	
05078636001	196446	9x12	3/8"	17,5	52,1	35,5	35,0	35,5		1

7772 C Nástrčná ráčna, přepínatelná, 9x12 mm

Nástrčná ráčna, přepínatelná, pro nástrčné hlavice s čtyřhranem 1/2" a spojovací díly 1/2" s přípojevacím rozměrem pro čtyřhran; pro momentové klíče řady Click-Torque X s upnutím 9x12 mm.

7772 C Nástrčná ráčna, přepínatelná, 9x12 mm



	EAN									
Code	4013288	mm		mm	mm	mm	mm	mm	mm	
05078637001	196453	9x12	1/2"	20,0	57,6	41,0	42,0	42,0		1

7782 C Nástrčná ráčna, přepínatelná, 14x18 mm

Nástrčná ráčna, přepínatelná, pro nástrčné hlavice s čtyřhranem 1/2" a spojovací díly 1/2" s připojovacím rozměrem pro čtyřhran; pro momentové klíče řady Click-Torque X s upnutím 14x18 mm.

7782 C Nástrčná ráčna, přepínatelná, 14x18 mm



	EAN									
Code	4013288	mm		mm	mm	mm	mm	mm	mm	
05078707001	196552	14x18	1/2"	20,0	66,0	41,0	42,0	42,0		1

7782 E Nástrčná ráčna, přepínatelná, 14x18 mm

Nástrčná ráčna, přepínatelná, pro nástrčné hlavice s čtyřhranem 3/4" a spojovací díly 3/4" s připojovacím rozměrem pro čtyřhran; pro momentové klíče řady Click-Torque X s upnutím 14x18 mm.

7782 E Nástrčná ráčna, přepínatelná, 14x18 mm



	EAN									
Code	4013288	mm		mm	mm	mm	mm	mm	mm	
05078708001	196569	14x18	3/4"	30,0	91,0	66,5	65,0	63,0		1

7773 A Nástrčný nástroj čtyřhran, 9x12 mm

Nástrčný nástroj čtyřhran, pro nástrčné hlavice s čtyřhranem 1/4" a spojovací díly 1/4" s připojovacím rozměrem pro čtyřhran; pro momentové klíče řady Click-Torque X s upnutím 9x12 mm.

7773 A Nástrčný nástroj čtyřhran, 9x12 mm



	EAN									
Code	4013288	mm		mm	mm	mm				
05078200001	023742	9x12	1/4"	17,5	44,0	27,5	21,0	14,3		1



7773 B Nástrčný nástroj čtyřhran, 9x12 mm

Nástrčný nástroj čtyřhran, pro nástrčné hlavice s čtyřhranem $\frac{3}{8}$ " a spojovací díly $\frac{3}{8}$ " s přípojovacím rozměrem pro čtyřhran; pro momentové klíče řady Click-Torque X s upnutím 9x12 mm.

7773 B Nástrčný nástroj čtyřhran, 9x12 mm



	EAN									
Code	4013288	mm		mm	mm	mm				
05078205001	023759	9x12	$\frac{3}{8}$ "	17,5	44,0	27,5	21,0	14,3		1

7773 C Nástrčný nástroj čtyřhran, 9x12 mm

Nástrčný nástroj čtyřhran, pro nástrčné hlavice s čtyřhranem $\frac{1}{2}$ " a spojovací díly $\frac{1}{2}$ " s přípojovacím rozměrem pro čtyřhran; pro momentové klíče řady Click-Torque X s upnutím 9x12 mm.

7773 C Nástrčný nástroj čtyřhran, 9x12 mm

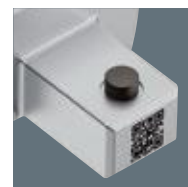

	EAN									
Code	4013288	mm		mm	mm	mm	mm	mm	mm	
05078210001	023766	9x12	$\frac{1}{2}$ "	17,5	44,0	27,5	21,0	14,3		1

7783 C Nástrčný nástroj čtyřhran, 14x18 mm

Nástrčný nástroj čtyřhran, pro nástrčné hlavice s čtyřhranem $\frac{1}{2}$ " a spojovací díly $\frac{1}{2}$ " s přípojovacím rozměrem pro čtyřhran; pro momentové klíče řady Click-Torque X s upnutím 14x18 mm.

7783 C Nástrčný nástroj čtyřhran, 14x18 mm



	EAN									
Code	4013288	mm		mm	mm	mm	mm	mm	mm	
05078345001	024183	14x18	$\frac{1}{2}$ "	25,5	65,0	40,0	30,0	18,0		1

7783 E Nástrčný nástroj průchozím čtyřhranem, 14x18 mm

Nástrčný nástroj čtyřhran, pro nástrčné hlavice s čtyřhranem $\frac{3}{4}$ " a spojovací díly $\frac{3}{4}$ " s přípojovacím rozměrem pro čtyřhran; pro momentové klíče řady Click-Torque X s upnutím 14x18 mm.

7783 E Nástrčný nástroj průchozím čtyřhranem, 14x18 mm



	EAN									
Code	4013288	mm		mm	mm	mm	mm	mm	mm	
05078710001	196460	14x18	$\frac{3}{4}$ "	25,5	70,0	45,0	40,0	25,0		1

7774/1 Nástrčný nástroj s adaptérem na bity $\frac{1}{4}$ ", 9x12 mm

Nástrčný nástroj s adaptérem na bity $\frac{1}{4}$ "; pro momentové klíče řady Click-Torque X s upnutím 9x12 mm.

7774/1 Nástrčný nástroj s adaptérem na bity $\frac{1}{4}$ ", 9x12 mm



	EAN									
Code	4013288	mm		mm	mm	mm	mm	mm	mm	
05078640001	196316	9x12	$\frac{1}{4}$ "	17,5	41.85	25.25	22,0	14,3		1

7774/2 Nástrčný nástroj s adaptérem na bity, $\frac{5}{16}$ ", 9x12 mm

Nástrčný nástroj s adaptérem na bity $\frac{5}{16}$ "; pro momentové klíče řady Click-Torque X s upnutím 9x12 mm.

7774/2 Nástrčný nástroj s adaptérem na bity, $\frac{5}{16}$ ", 9x12 mm



	EAN									
Code	4013288	mm		mm	mm	mm	mm	mm	mm	
05078641001	196309	9x12	$\frac{5}{16}$ "	17,5	41.85	25.25	22,0	14,3		1



7774/3 Nástrčný nástroj s adaptérem na bity $\frac{5}{16}$ " , 14x18 mm

Nástrčný nástroj s adaptérem na bity $\frac{5}{16}$ "; pro momentové klíče řady Click-Torque X s upnutím 14x18 mm.

7774/3 Nástrčný nástroj s adaptérem na bity $\frac{5}{16}$ " , 14x18 mm



	EAN									
Code	4013288	mm		mm	mm	mm	mm	mm	mm	
05078642001	196293	14x18		$\frac{5}{16}$ "	25,5	58,12	33,12	30,0	21,1	1

7775 Nástrčný očkový klíč, otevřený, 9x12 mm

Nástrčný očkový klíč, otevřený, na šrouby nebo matice s šestihřannou hlavou; pro momentové klíče řady Click-Torque X s upnutím 9x12 mm.

7775 Nástrčný očkový klíč, otevřený, 9x12 mm

Forma **A**
 05078650001
 05078651001
 05078652001
 05078653001
 05078654001
 05078655001



Forma **B**
 05078656001
 05078657001
 05078658001



	EAN									
Code	4013288	mm	mm	mm	mm	mm	mm	mm	mm	
05078650001	196330	9x12	10	17,5	44,2	27,6	22,5	11,0	11,0	1
05078651001	196361	9x12	11	17,5	44,5	27,9	22,6	11,0	11,0	1
05078652001	196378	9x12	12	17,5	44,5	28,9	24,3	11,0	11,0	1
05078653001	196385	9x12	13	17,5	46,0	29,4	25,5	11,0	11,0	1
05078654001	196392	9x12	14	17,5	46,5	29,9	27,5	11,0	11,0	1
05078655001	196408	9x12	17	17,5	48,5	31,9	32,5	11,0	11,0	1
05078656001	196415	9x12	18	17,5	49,3	32,7	33,5	15,0	15,0	1
05078657001	196422	9x12	19	17,5	49,4	32,9	34,5	15,0	15,0	1
05078658001	196439	9x12	22	17,5	51,7	35,1	39,6	15,0	15,0	1

7776 Nástrčný nástroj, vnější TORX®, 9x12 mm

Nástrčný nástroj, vnější TORX®; pro momentové klíče řady Click-Torque X s upnutím 9x12 mm.

7776 Nástrčný nástroj, vnější TORX®, 9x12 mm

Forma **A**
 05078660001
 05078661001
 05078662001
 05078663001



Forma **B**
 05078664001



	EAN									
Code	4013288	mm		mm	mm	mm	mm	mm	mm	
05078660001	195968	9x12	TX 6	17,5	40,5	23,9	23,1	8,0	8,0	1
05078661001	195975	9x12	TX 8	17,5	41,6	25,0	23,0	8,0	8,0	1
05078662001	195982	9x12	TX 10	17,5	44,3	27,7	22,7	9,0	9,0	1
05078663001	195999	9x12	TX 12	17,5	43,3	26,7	22,7	9,0	9,0	1
05078664001	196149	9x12	TX 14	17,5	44,8	28,2	22,4	11,0	11,0	1

7786 Nástrčný nástroj, vnější TORX®, 14x18 mm

Nástrčný nástroj, vnější TORX®; pro momentové klíče řady Click-Torque X s upnutím 14x18 mm.

7786 Nástrčný nástroj, vnější TORX®, 14x18 mm

Forma **A**
05078714001
05078715001



Forma **B**
05078716001
05078717001



	EAN									
Code	4013288	mm		mm	mm	mm	mm	mm	mm	
05078714001	196507	14x18	TX 14	25,5	37,1	62,1	30,2	11,0	1	
05078715001	196514	14x18	TX 18	25,5	37,2	62,2	30,2	11,0	1	
05078716001	196521	14x18	TX 20	25,5	40,0	65,0	30,0	12,0	1	
05078717001	196538	14x18	TX 24	25,5	41,0	66,0	30,2	12,0	1	

7779/1 Nástrčný adaptér, 9x12 mm

Nástrčný adaptér pro použití nástrčných nástrojů s vnějším čtyřhranem 14x18 mm v momentových klíčích v vnitřním čtyřhranem 9x12 mm; pro momentové klíče řady Click-Torque X s upnutím 9x12 mm.

7779/1 Nástrčný adaptér, 9x12 mm



	EAN								
Code	4013288	mm	mm	mm	mm	mm	mm	mm	
05078666001	196323	9x12	14x18	49,0	33,0	32,0	26,0	1	

7779/2 Nástrčný adaptér, 14x18 mm

Nástrčný adaptér pro použití nástrčných nástrojů s vnějším čtyřhranem 9x12 mm v momentových klíčích v vnitřním čtyřhranem 14x18 mm; pro momentové klíče řady Click-Torque X s upnutím 14x18 mm.

7779/2 Nástrčný adaptér, 14x18 mm



	EAN								
Code	4013288	mm	mm	mm	mm	mm	mm	mm	
05078667001	196545	14x18	9x12	52,0	27,0	28,0	21,0	1	









7790/1 Zástrčná ráčna přepínací, 9x12 mm

Zástrčná ráčna přepínací; pro momentové klíče řady Click-Torque X s upnutím 9x12 mm.

- Nástroje potřebné specificky pro navařován
- Svařování by měla v ideálním případě provádět specializovaná svářečská firma

7790/1 Zástrčná ráčna přepínací, 9x12 mm



	EAN						
Code	4013288	mm	mm	mm	mm	mm	
05078720001	196354	9x12	24,0	8,0	22,0	14,0	1







7790/2 Zástrčná ráčna přepínací, 14x18 mm

Zástrčná ráčna přepínací; pro momentové klíče řady Click-Torque X s upnutím 14x18 mm.

- Nástroje potřebné specificky pro navařován
- Svařování by měla v ideálním případě provádět specializovaná svářečská firma

7790/2 Zástrčná ráčna přepínací, 14x18 mm



	EAN						
Code	4013288	mm	mm	mm	mm	mm	
05078721001	196477	14x18	38,0	13,0	31,0	22,0	1

9998 Prodlužovací páka X-Power pro nářadí, 9x12 mm

- Zásuvné připojení pro uchycení nástrčného nářadí
- S držákem 9x12 mm pro vyměnitelné nástrčné nářadí
- Prodlužovací páka je vhodná pro utahování a povolování šroubových spojů pomocí nástrčných nástrojů
- Žádná funkce utahovacího momentu!
- Plný materiál z legované nástrojové oceli; matně chromovaný

9998 Prodlužovací páka X-Power pro nářadí, 9x12 mm



Code	EAN	□	▬							
0500320001	237231	9x12	400							1

9999 Prodlužovací páka X-Power pro nástrčné nářadí, 14x18 mm

- S držákem 14x18 mm pro vyměnitelné nástrčné nářadí

9999 Prodlužovací páka X-Power pro nástrčné nářadí, 14x18 mm



Code	EAN	□	▬							
05003201001	237224	14x18	600							1

Manžeta Click-Torque

Manžeta zabraňuje, aby se rukojeť Click-Torque momentového klíče dotkla podkladu. Zabrání se tak znečištění a poškození při odkládání nářadí během práce.

Zabraňuje mimo jiné odkutálení nářadí. Slouží taktéž pro fixaci Click-Torque momentového klíče v úschovném/transportním boxu. Manžeta se dá lehce umístit na trubce momentového klíče a sundat.

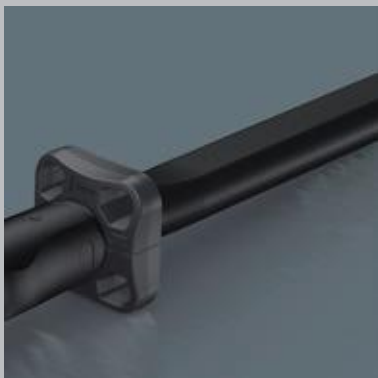

7762 Manžeta M3 Click-Torque

Manžeta Click-Torque jako příslušenství pro momentové klíče B 1, B 2, C 1, C 2, C 3, C 4, X 2, X 3, X 4, X 5, XP 4, Click-Torque Push R/L C 2 a Click-Torque Push R/L C 3.

7762 Manžeta M3 Click-Torque



	EAN	□	□	□						
Code	4013288	mm	mm	mm						
05078709001	211767	55,0	55,0	21,5						1

7763 Manžeta M4 Click-Torque

Manžeta Click-Torque jako příslušenství pro momentové klíče C 5 a X 6.

7763 Manžeta M4 Click-Torque



	EAN	□	□	□						
Code	4013288	mm	mm	mm						
05078706001	211750	55,0	55,0	21,5						1

7763 Manžeta M5 Click-Torque

Manžeta Click-Torque jako příslušenství pro momentový klíč E 1 a Click-Torque Push R/L E 1.

7763 Manžeta M5 Click-Torque



	EAN	□	□	□						
Code	4013288	mm	mm	mm						
05078711001	211774	73,0	73,0	27,0						1



2090 Rázový šroubovák 90 Nm

Kvalitní úderný povolovač šroubů Wera, který i bez použití strojů povoluje pouze silou rázů pevné spoje. Rázové šroubováky Wera mají zvláště vysokou účinnost díky robustní konstrukci s dvojitou křivkou.

Rázová síla se převádí na otočný pohyb. Šetří nutnost využívat pneumatické nářadí. Na šrouby M 4–M 8. Profil: vnitřní šestihran $5/16''$.

- Konstrukce s dvojitou křivkou má zvláště vysoký stupeň účinnosti
- S upínáním s vnitřním šestihranem $5/16''$

2090 Rázový šroubovák 90 Nm



	EAN	Ø	l ¹	l ²				
Code	4013288		mm					
05072014001	180926	$5/16''$	142,0	$5\ 19/32''$				1

2090/17 Sada rázových šroubováků

- 2090 Úderný povolovač šroubů 90 Nm s rozsáhlým příslušenstvím
- V robustní skládací brašně
- Konstrukce s dvojitou křivkou má zvláště vysoký stupeň účinnosti
- S upínáním s vnitřním šestihranem $5/16''$

2090/17 Sada rázových šroubováků



Code	EAN		
05072017001	179777		1
		2090 90 Nm 1x $5/16''$ x142,0	
		851/2 Z PH 1x PH 2x32; 1x PH 3x32	
		851/2 PH 1x PH 4x32	
		800/2 1x 2,0x12,0x41	
		840/2 Z 1x 5x30; 1x 6x30; 1x 8x30; 1x 10x30	
		840/2 1x 7,0x30	
		867/2 Z TORX® 1x TX 30x35; 1x TX 40x35; 1x TX 45x35; 1x TX 50x35; 1x TX 55x35	
		870/2 1x $3/8''$ x $5/16''$ ¹⁾ ; 1x $1/2''$ x $5/16''$ ¹⁾	

¹⁾S kuličkou, pro ručně poháněné nástrčkové klíče

Utahovací momenty ke zkouškám nářadí



Ploché šroubováky a bity

s upínací částí odpovídající normám DIN ISO 2380. Utahovací momenty se zjišťují pomocí zkušebních opěrek podle normy DIN ISO 2380 v zařízení na zkoušky utahovacího momentu.



Úhlový šroubovák na šrouby s vnitřním šestihranem

s upínací částí odpovídající normám DIN ISO 2936. Utahovací momenty se zjišťují pomocí zkušebních opěrek a zařízením na zkoušky utahovacího momentu, podle normy DIN ISO 2936.



Křížové šroubováky a Pozidriv

(Phillips-Recess a Pozidriv) s upínací částí odpovídající normám: DIN 5260, ISO 8764 a SMS-SS 1687. Utahovací momenty se zjišťují pomocí zkušebních opěrek podle normy DIN 5261, ISO 8764 v zařízení na zkoušky utahovacího momentu.



Utahovací momenty nářadí s funkčním profilem TORQ-SET®

Utahovací momenty se zjišťují pomocí zkušebních opěrek poskytovatele licence TORQ-SET® (Phillips Screw Company).

a x b mm	Utahovací moment v Nm (min)	
	Ruční nářadí	Ke strojnímu použití
0,3 x 2,0	0,18	0,20
0,4 x 2,0	0,30	0,35
0,4 x 2,5	0,40	0,45
0,5 x 3,0	0,70	0,80
0,5 x 3,5	0,90	0,98
0,6 x 3,5	1,30	1,40
0,6 x 4,0	1,40	1,61
0,6 x 4,5	-	1,80
0,8 x 4,0	2,60	2,90
0,8 x 4,5	2,88	
0,8 x 5,0	3,20	3,58
0,8 x 5,5	3,50	3,90
1,0 x 5,5	5,50	6,20
1,0 x 6,5	6,50	7,28
1,0 x 7,0	7,0	7,80
1,2 x 6,5	9,40	10,50
1,2 x 7,0	10,0	11,28
1,2 x 8,0	11,5	12,90
1,4 x 9,0	17,6	19,70
1,5 x 13	29	32
1,6 x 8,0	20,5	22,9
1,6 x 9,0	23	25
1,6 x 10	25,6	28,7
2,0 x 12	48,0	53
2,0 x 13	52	58
2,5 x 14	87	98
2,5 x 16	100	112
3,0 x 18	162	181

Vel. (mm)	Utahovací moment v Nm (min)
0,7	0,08
0,9	0,18
1,3	0,53
1,5	0,82
2,0	1,9
2,5	3,8
3	6,6
3,5	11
4	16
4,5	24
5	30
6	52
7	78
8	120
9	180
10	220
11	295
12	370
13	480
14	590
17	1000
19	1000
22	1000
24	1000
27	1000

	Utahovací moment v Nm (min)	
	Ruční nářadí	Ke strojnímu použití
0	1,0	1,0
1	3,5	3,9
2	8,2	10,3
3	19,5	32,0
4	38,0	88,7



Utahovací momenty nářadí s funkčním profilem TORX® a TORX PLUS®

Utahovací momenty ke zkouškám nářadí se zjišťují se zkušebními kroužky poskytovatele licence TORX® a TORX PLUS® (Camcar Innovations, Michigan, USA).

	Utahovací moment v Nm (min)	
	Bity	Šroubovák
2	1,1	1,1
3	1,7	1,7
4	2,8	2,8
5	4,0	4,0
6	5,1	5,1
8	8,5	8,5
10	11,3	11,3
1/4"	28	17
5/16"	56	28
3/8"	102	62
7/16"	147	
1/2"	249	
9/16"	271	
5/8"	339	

	Utahovací momenty v Nm (min) TORX			TORX PLUS®		
	Bity	Bity s otvorem	Šroubovák	Bity	Bity s otvorem	Šroubovák
1	0,10	-	0,08	0,11		
2	0,14	-	0,12	0,16		
3	0,25	-	0,21	0,28		
4	0,37	-	0,31	0,44		
5	0,51	-	0,43	0,61		
6	0,91	-	0,75	1,11		0,92
7	1,7	1,4	1,4	2,10		1,68
8	2,6	2,2	2,2	3,21	2,5	2,79
9	3,4	2,9	2,8	4,19	3,3	3,49
10	4,5	3,8	3,7	5,42	4,3	4,47
15	7,7	6,5	6,4	9,62	7,3	8,06
20	12,7	10,8	10,5	16,15	11,9	13,41
25	19,0	16,1	15,9	23,50	17,4	19,58
27	26,9	22,9	22,5	34,62	25,1	28,95
30	37,4	31,8	31,1	47,18	33,5	39,34
40	65,1	55,3	54,1	82,08	59,4	68,40
45	104	88	86	137,38	97,3	114,44
50	159	135	132	194,54	152,4	162,14
55	257	218	218	352,10	291,5	299,25
60	445	379	379	566,11	483,0	481,24
70	701	596	600	910,40	713,3	773,91

Důležité upozornění:

Po zkoušce utahovacího momentu (zatěžování na předepsanou minimální hodnotou) nesmí šroubovák vykazovat na svém hrotu ani trvalou deformaci, ani jiné poškození, které by se nepříznivě odrazilo na jeho použitelnosti.

Rozměrové tabulky profilů

Funkční profily nářadí s
vnějším profilem TORX® na šrouby
s vnitřním profilem TORX®

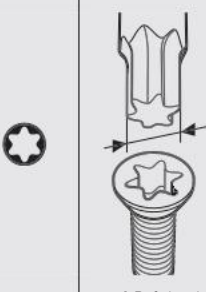

	A Ref. (mm)
TX 1	0,84
TX 2	0,94
TX 3	1,12
TX 4	1,30
TX 5	1,37
TX 6	1,65
TX 7	1,97
TX 8	2,30
TX 9	2,48
TX 10	2,72
TX 15	3,26
TX 20	3,84
TX 25	4,40
TX 27	4,96
TX 30	5,49
TX 40	6,60
TX 45	7,77
TX 50	8,79
TX 55	11,17
TX 60	13,20
TX 70	15,49

Funkční profily nářadí s vnějším
profilem TORX PLUS® na šrouby
s vnitřním profilem TORX PLUS®

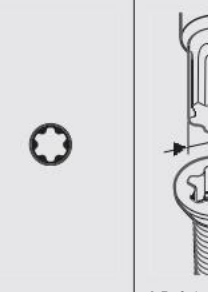

	A Ref. (mm)
1 IP	0,84
2 IP	0,95
3 IP	1,13
4 IP	1,29
5 IP	1,41
6 IP	1,69
7 IP	1,97
8 IP	2,29
9 IP	2,48
10 IP	2,72
15 IP	3,25
20 IP	3,84
25 IP	4,39
27 IP	4,95
30 IP	5,49
40 IP	6,60
45 IP	7,77
50 IP	8,79
55 IP	11,16
60 IP	13,20
70 IP	15,48

Funkční profily nářadí s profilem
TORQ-SET® na šrouby s vnitřním
profilem TORQ-SET®



	A Ref. (mm)
0	0,43
1	0,43
2	0,43
3	0,48
4	0,56
5	0,63
6	0,71
8	0,84
10	0,96
1/4"	1,27
5/16"	1,60
3/8"	1,90
7/16"	2,23
1/2"	2,54

Funkční profily nářadí s profilem
TRI-WING® na šrouby s vnitřním
profilem TRI-WING®

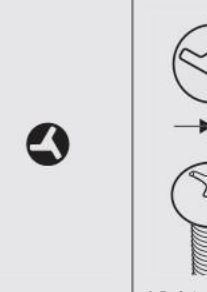

	A Ref. (mm)
0	0,45
1	0,57
2	0,75
3	0,95
4	1,08
5	1,23
6	1,54
7	1,87
8	2,17
9	2,48
10	2,78

Funkční profily nářadí s vnějšími profily
XZN se čtyřmi zuby na šrouby s vnitřním
profilem XZN se čtyřmi zuby

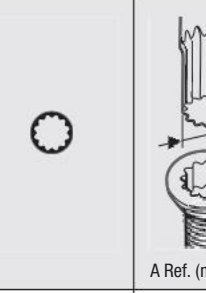

	A Ref. (mm)
M 4	3,83
M 5	4,80
M 6	6,00
M 8	7,20
M 10	9,60
M 12	11,41
M 14	13,22
M 16	15,63
M 18	16,85
M 20	19,25

Funkční profily nářadí se čtyřhrannými profilem na šrouby s
vnitřním čtyřhrannými profilem

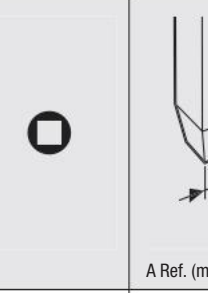

	A Ref. (mm)	A Ref. (mm)
00	1,27	1,4
0	1,78	2
1	2,31	2,5
2	2,85	3,1
3	3,37	3,7
4	4,84	5,1

Funkční profily nářadí s profilem Spanner
na šrouby s vnitřním profilem Spanner

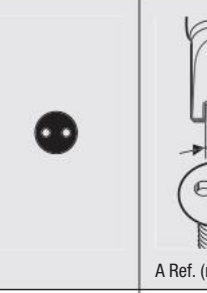

	A Ref. (mm)
4	1,52
6	2,41
8	2,79
10	3,30

Přepoččet hodnot utahovacích momentů

Koeficienty a tabulky

Koeficienty přepočtu				Jednotky metricky		Jednotky (USA GB)		
Jednotka	SI Jednotky cNm	dNm	Nm	cmkg	mkg	ft.lb	in.lb	in.oz
1 cNm =	1	0,1	0,01	0,1020	0,0010	0,0074	0,0885	1,4161
1 dNm =	10	1	0,1	1,0197	0,0102	0,0738	0,8851	14,1612
1 Nm =	100	10	1	10,1972	0,1020	0,7376	8,8508	141,6123
1 cmkg =	9,8067	0,9807	0,0981	1	0,0100	0,0723	0,8680	13,8874
1 mkg =	980,6650	98,0665	9,8067	100	1	7,2330	86,7964	1388,7422
1 ft.lb =	135,5818	13,5581	1,3558	13,8255	0,1383	1	12	192
1 in.lb =	11,2985	1,1298	0,1130	1,1521	0,0115	0,0833	1	16
1 in. oz =	0,7062	0,0706	0,0071	0,0720	0,0007	0,0052	0,0625	1

Příklad 1
 1 Nm = 0,102 mkg
 17,4 Nm = 17,4 x 0,102 mkg
 17,4 Nm = 1,775 mkg

Příklad 2
 1 mkg = 9,8067 Nm
 12,5 mkg = 12,5 x 9,8067 Nm
 12,5 mkg = 122,58 Nm

Přepoččet z Nm na mkg											
1 Nm = 0,10197 mkg											
Nm	0	1	2	3	4	5	6	7	8	9	
0	0,00	0,10	0,20	0,31	0,41	0,51	0,61	0,71	0,82	0,92	
10	1,02	1,12	1,22	1,33	1,43	1,53	1,63	1,73	1,84	1,94	
20	2,04	2,14	2,24	2,35	2,45	2,55	2,65	2,75	2,86	2,96	
30	3,06	3,16	3,26	3,37	3,47	3,57	3,67	3,77	3,87	3,98	
40	4,08	4,18	4,28	4,38	4,49	4,59	4,69	4,79	4,89	5,00	
50	5,10	5,20	5,30	5,40	5,51	5,61	5,71	5,81	5,91	6,02	
60	6,12	6,22	6,32	6,42	6,53	6,63	6,73	6,83	6,93	7,04	
70	7,14	7,24	7,34	7,44	7,55	7,65	7,75	7,85	7,95	8,06	
80	8,16	8,26	8,36	8,46	8,57	8,67	8,77	8,87	8,97	9,08	
90	9,18	9,28	9,38	9,48	9,59	9,69	9,79	9,89	9,99	10,10	
100	10,20	10,30	10,40	10,50	10,60	10,71	10,81	10,91	11,01	11,11	

Přepoččet z mkg na Nm											
1 mkg = 9,80665 Nm											
mkg	0	1	2	3	4	5	6	7	8	9	
0	0,00	9,81	19,61	29,42	39,23	49,03	58,84	68,65	78,45	88,26	
10	98,07	107,87	117,68	127,49	137,29	147,10	156,91	166,71	176,52	186,33	
20	196,13	205,94	215,75	225,55	235,36	245,17	254,97	264,78	274,59	284,39	
30	294,20	304,01	313,81	323,62	333,43	343,23	353,04	362,85	372,65	382,46	
40	392,27	402,07	411,88	421,69	431,49	441,30	451,11	460,91	470,72	480,53	
50	490,33	500,14	509,95	519,75	529,56	539,37	549,17	558,98	568,79	578,59	
60	588,40	598,21	608,01	617,82	627,63	637,43	647,24	657,05	666,85	676,66	
70	686,47	696,27	706,08	715,89	725,69	735,50	745,31	755,11	764,92	774,73	
80	784,53	794,34	804,15	813,95	823,76	833,57	843,37	853,18	862,99	872,79	
90	882,60	892,41	902,21	912,02	921,83	931,63	941,44	951,25	961,05	970,86	
100	980,67	990,47	1000,28	1010,08	1019,89	1029,70	1039,50	1049,31	1059,12	1068,92	

Přepoččet z Nm na ft.lb											
1 Nm = 0,73756 ft.lb											
Nm	0	1	2	3	4	5	6	7	8	9	
0	0,00	0,74	1,48	2,21	2,95	3,69	4,43	5,16	5,90	6,64	
10	7,38	8,11	8,85	9,59	10,33	11,06	11,80	12,54	13,28	14,01	
20	14,75	15,49	16,23	16,96	17,70	18,44	19,18	19,91	20,65	21,39	
30	22,13	22,86	23,60	24,34	25,08	25,81	26,55	27,29	28,03	28,76	
40	29,50	30,24	30,98	31,72	32,45	33,19	33,93	34,67	35,40	36,14	
50	36,88	37,62	38,35	39,09	39,83	40,57	41,30	42,04	42,78	43,52	
60	44,25	44,99	45,73	46,47	47,20	47,94	48,68	49,42	50,15	50,89	
70	51,63	52,37	53,10	53,84	54,58	55,32	56,05	56,79	57,53	58,27	
80	59,00	59,74	60,48	61,22	61,96	62,69	63,43	64,17	64,91	65,64	
90	66,38	67,12	67,86	68,59	69,33	70,07	70,81	71,54	72,28	73,02	
100	73,76	74,49	75,23	75,97	76,71	77,44	78,18	78,92	79,66	80,39	

Přepoččet z ft.lb na Nm											
1 ft.lb = 1,35581 Nm											
ft.lb	0	1	2	3	4	5	6	7	8	9	
0	0,00	1,36	2,71	4,07	5,42	6,78	8,13	9,49	10,85	12,20	
10	13,56	14,91	16,27	17,63	18,98	20,34	21,69	23,05	24,40	25,76	
20	27,12	28,47	29,83	31,18	32,54	33,90	35,25	36,61	37,96	39,32	
30	40,67	42,03	43,39	44,74	46,10	47,45	48,81	50,16	51,52	52,88	
40	54,23	55,59	56,94	58,30	59,66	61,01	62,37	63,72	65,08	66,43	
50	67,79	69,15	70,50	71,86	73,21	74,57	75,93	77,28	78,64	79,99	
60	81,35	82,70	84,06	85,42	86,77	88,13	89,48	90,84	92,20	93,55	
70	94,91	96,26	97,62	98,97	100,33	101,69	103,04	104,40	105,75	107,11	
80	108,46	109,82	111,18	112,53	113,89	115,24	116,60	117,96	119,31	120,67	
90	122,02	123,38	124,73	126,09	127,45	128,80	130,16	131,51	132,87	134,23	
100	135,58	136,94	138,29	139,65	141,00	142,36	143,72	145,07	146,43	147,78	

Přepoččet z Nm na in.lb											
1 Nm = 8,85077 in.lb											
Nm	0	1	2	3	4	5	6	7	8	9	
0	0,00	8,85	17,70	26,55	35,40	44,25	53,10	61,96	70,81	79,66	
10	88,51	97,36	106,21	115,06	123,91	132,76	141,61	150,46	159,31	168,16	
20	177,02	185,87	194,72	203,57	212,42	221,27	230,12	238,97	247,82	256,67	
30	265,52	274,37	283,22	292,08	300,93	309,78	318,63	327,48	336,33	345,18	
40	354,03	362,88	371,73	380,58	389,43	398,28	407,14	415,99	424,84	433,69	
50	442,54	451,39	460,24	469,09	477,94	486,79	495,64	504,49	513,34	522,20	
60	531,05	539,90	548,75	557,60	566,45	575,30	584,15	593,00	601,85	610,70	
70	619,55	628,40	637,26	646,11	654,96	663,81	672,66	681,51	690,36	699,21	
80	708,06	716,91	725,76	734,61	743,46	752,32	761,17	770,02	778,87	787,72	
90	796,57	805,42	814,27	823,12	831,97	840,82	849,67	858,52	867,38	876,23	
100	885,08	893,93	902,78	911,63	920,48	929,33	938,18	947,03	955,88	964,73	

Přepoččet z in.lb na Nm											
1 in.lb = 0,11298 Nm											
in.lb	0	1	2	3	4	5	6	7	8	9	
0	0,00	0,11	0,23	0,34	0,45	0,56	0,68	0,79	0,90	1,02	
10	1,13	1,24	1,36	1,47	1,58	1,69	1,81	1,92	2,03	2,15	
20	2,26	2,37	2,49	2,60	2,71	2,82	2,94	3,05	3,16	3,28	
30	3,39	3,50	3,62	3,73	3,84	3,95	4,07	4,18	4,29	4,41	
40	4,52	4,63	4,75	4,86	4,97	5,08	5,20	5,31	5,42	5,54	
50	5,65	5,76	5,87	5,99	6,10	6,21	6,33	6,44	6,55	6,67	
60	6,78	6,89	7,00	7,12	7,23	7,34	7,46	7,57	7,68	7,80	
70	7,91	8,02	8,13	8,25	8,36	8,47	8,59	8,70	8,81	8,93	
80	9,04	9,15	9,26	9,38	9,49	9,60	9,72	9,83	9,94	10,06	
90	10,17	10,28	10,39	10,51	10,62	10,73	10,85	10,96	11,07	11,19	
100	11,30	11,41	11,52	11,64	11,75	11,86	11,98	12,09	12,20	12,31	

Přepočet palců na milimetry

Palců		0	1	2	3	4	5	6	7	8	9
			25.400	50.800	76.200	101.600	127.000	152.400	177.800	203.200	228.600
$\frac{1}{64}$	0.015625	0.397	25.797	51.197	76.597	101.997	127.397	152.797	178.197	203.597	228.997
$\frac{1}{32}$	0.03125	0.794	26.194	51.594	76.994	102.394	127.794	153.194	178.594	203.994	229.394
$\frac{3}{64}$	0.046875	1.191	26.591	51.991	77.391	102.791	128.191	153.591	178.991	204.391	229.791
$\frac{1}{16}$	0.0625	1.588	26.988	52.388	77.788	103.188	128.588	153.988	179.388	204.788	230.188
$\frac{5}{64}$	0.078125	1.984	27.384	52.784	78.184	103.584	128.984	154.384	179.784	205.184	230.584
$\frac{3}{32}$	0.09375	2.381	27.781	53.181	78.581	103.981	129.381	154.781	180.181	205.581	230.981
$\frac{7}{64}$	0.109375	2.778	28.178	53.578	78.978	104.378	129.778	155.178	180.578	205.978	231.378
$\frac{1}{8}$	0.125	3.175	28.575	53.975	79.375	104.775	130.175	155.575	180.975	206.375	231.775
$\frac{9}{64}$	0.140625	3.572	28.972	54.372	79.772	105.172	130.572	155.972	181.372	206.772	232.172
$\frac{5}{32}$	0.15625	3.969	29.369	54.769	80.169	105.569	130.969	156.369	181.769	207.169	232.569
$\frac{11}{64}$	0.171875	4.366	29.766	55.166	80.566	105.966	131.366	156.766	182.166	207.566	232.966
$\frac{3}{16}$	0.1875	4.762	30.162	55.562	80.962	106.362	131.762	157.162	182.562	207.962	233.362
$\frac{13}{64}$	0.203125	5.159	30.559	55.959	81.359	106.759	132.159	157.559	182.959	208.359	233.759
$\frac{7}{32}$	0.21875	5.556	30.956	56.356	81.756	107.156	132.556	157.956	183.356	208.756	234.156
$\frac{15}{64}$	0.234375	5.953	31.353	56.753	82.153	107.553	132.953	158.353	183.753	209.153	234.553
$\frac{1}{4}$	0.25	6.350	31.750	57.150	82.550	107.950	133.350	158.750	184.150	209.550	234.950
$\frac{17}{64}$	0.265625	6.747	32.147	57.547	82.947	108.347	133.747	159.147	184.547	209.947	235.347
$\frac{9}{32}$	0.28125	7.144	32.544	57.944	83.344	108.744	134.144	159.544	184.944	210.344	235.744
$\frac{19}{64}$	0.296875	7.541	32.941	58.341	83.741	109.141	134.541	159.941	185.341	210.741	236.141
$\frac{5}{16}$	0.3125	7.938	33.338	58.738	84.138	109.538	134.938	160.338	185.738	211.138	236.538
$\frac{21}{64}$	0.328125	8.334	33.734	59.134	84.534	109.934	135.334	160.734	186.134	211.534	236.934
$\frac{11}{32}$	0.34375	8.731	34.131	59.531	84.931	110.331	135.731	161.131	186.531	211.931	237.331
$\frac{23}{64}$	0.359375	9.128	34.528	59.928	85.328	110.728	136.128	161.528	186.928	212.328	237.728
$\frac{3}{8}$	0.375	9.525	34.925	60.325	85.725	111.125	136.525	161.925	187.325	212.725	238.125
$\frac{25}{64}$	0.390625	9.922	35.322	60.722	86.122	111.522	136.922	162.322	187.722	213.122	238.522
$\frac{13}{32}$	0.40625	10.319	35.719	61.119	86.519	111.919	137.319	162.719	188.119	213.519	238.919
$\frac{27}{64}$	0.421875	10.716	36.116	61.516	86.916	112.316	137.716	163.116	188.516	213.916	239.316
$\frac{7}{16}$	0.4375	11.112	36.512	61.912	87.312	112.712	138.112	163.512	188.912	214.312	239.712
$\frac{29}{64}$	0.453125	11.509	36.909	62.309	87.709	113.109	138.509	163.909	189.309	214.709	240.109
$\frac{15}{32}$	0.46875	11.906	37.306	62.706	88.106	113.506	138.906	164.306	189.706	215.106	240.506
$\frac{31}{64}$	0.484375	12.303	37.703	63.103	88.503	113.903	139.303	164.703	190.103	215.503	240.903
$\frac{1}{2}$	0.5	12.700	38.100	63.500	88.900	114.300	139.700	165.100	190.500	215.900	241.300
$\frac{33}{64}$	0.515625	13.097	38.497	63.897	89.297	114.697	140.097	165.497	190.897	216.297	241.697
$\frac{17}{32}$	0.53125	13.494	38.894	64.294	89.694	115.094	140.494	165.894	191.294	216.694	242.094
$\frac{35}{64}$	0.546875	13.891	39.291	64.691	90.091	115.491	140.891	166.291	191.691	217.091	242.491
$\frac{9}{16}$	0.5625	14.288	39.688	65.088	90.488	115.888	141.288	166.688	192.088	217.488	242.888
$\frac{37}{64}$	0.578125	14.684	40.084	65.484	90.884	116.284	141.684	167.084	192.484	217.884	243.284
$\frac{19}{32}$	0.59375	15.081	40.481	65.881	91.281	116.681	142.081	167.481	192.881	218.281	243.681
$\frac{39}{64}$	0.609375	15.478	40.878	66.278	91.678	117.078	142.478	167.878	193.278	218.678	244.078
$\frac{5}{8}$	0.625	15.875	41.275	66.675	92.075	117.475	142.875	168.275	193.675	219.075	244.475
$\frac{41}{64}$	0.640625	16.272	41.672	67.072	92.472	117.872	143.272	168.672	194.072	219.472	244.872
$\frac{21}{32}$	0.65625	16.669	42.069	67.469	92.869	118.269	143.669	169.069	194.469	219.869	245.269
$\frac{43}{64}$	0.671875	17.066	42.466	67.866	93.266	118.666	144.066	169.466	194.866	220.266	245.666
$\frac{11}{16}$	0.6875	17.462	42.862	68.262	93.662	119.062	144.462	169.862	195.262	220.662	246.062
$\frac{45}{64}$	0.703125	17.859	43.259	68.659	94.059	119.459	144.859	170.259	195.659	221.059	246.459
$\frac{23}{32}$	0.71875	18.256	43.656	69.056	94.456	119.856	145.256	170.656	196.056	221.456	246.856
$\frac{47}{64}$	0.734375	18.653	44.053	69.453	94.853	120.253	145.653	171.053	196.453	221.853	247.253
$\frac{3}{4}$	0.75	19.050	44.450	69.850	95.250	120.650	146.050	171.450	196.850	222.250	247.650
$\frac{49}{64}$	0.765625	19.447	44.847	70.247	95.647	121.047	146.447	171.847	197.247	222.647	248.047
$\frac{25}{32}$	0.78125	19.844	45.244	70.644	96.044	121.444	146.844	172.244	197.644	223.044	248.444
$\frac{51}{64}$	0.796875	20.241	45.641	71.041	96.441	121.841	147.241	172.641	198.041	223.441	248.841
$\frac{13}{16}$	0.8125	20.638	46.038	71.438	96.838	122.238	147.638	173.038	198.438	223.838	249.238
$\frac{53}{64}$	0.828125	21.034	46.434	71.834	97.234	122.634	148.034	173.434	198.834	224.234	249.634
$\frac{27}{32}$	0.84375	21.431	46.831	72.231	97.631	123.031	148.431	173.831	199.231	224.631	250.031
$\frac{55}{64}$	0.859375	21.828	47.228	72.628	98.028	123.428	148.828	174.228	199.628	225.028	250.428
$\frac{7}{8}$	0.875	22.225	47.625	73.025	98.425	123.825	149.225	174.625	200.025	225.425	250.825
$\frac{57}{64}$	0.890625	22.622	48.022	73.422	98.822	124.222	149.622	175.022	200.422	225.822	251.222
$\frac{29}{32}$	0.90625	23.019	48.419	73.819	99.219	124.619	150.019	175.419	200.819	226.219	251.619
$\frac{59}{64}$	0.921875	23.416	48.816	74.216	99.616	125.016	150.416	175.816	201.216	226.616	252.016
$\frac{15}{16}$	0.9375	23.812	49.212	74.612	100.012	125.412	150.812	176.212	201.612	227.012	252.412
$\frac{61}{64}$	0.953125	24.209	49.609	75.009	100.409	125.809	151.209	176.609	202.009	227.409	252.809
$\frac{31}{32}$	0.96875	24.606	50.006	75.406	100.806	126.206	151.606	177.006	202.406	227.806	253.206
$\frac{63}{64}$	0.984375	25.003	50.403	75.803	101.203	126.603	152.003	177.403	202.803	228.203	253.603

Jednotky v mm

Číselný rejstřík podle kódových čísel

Code	Strana	Code	Strana	Code	Strana	Code	Strana
05 002900 001	273	05 003081 001	145	05 003384 001	122	05 003562 001	137
05 002910 001	274	05 003082 001	145	05 003385 001	122	05 003563 001	137
05 002913 001	274	05 003083 001	145	05 003386 001	122	05 003564 001	137
05 002920 001	274	05 003084 001	145	05 003387 001	122	05 003565 001	137
05 002923 001	274	05 003085 001	145	05 003388 001	122	05 003566 001	137
05 002926 001	274	05 003086 001	145	05 003389 001	122	05 003567 001	137
05 002930 001	274	05 003087 001	145	05 003390 001	120	05 003568 001	137
05 002933 001	274	05 003088 001	145	05 003391 001	120	05 003569 001	137
05 002936 001	274	05 003089 001	145	05 003392 001	120	05 003570 001	137
05 002938 001	274	05 003090 001	145	05 003393 001	120	05 003571 001	137
05 002940 001	274	05 003091 001	145	05 003460 001	92	05 003572 001	137
05 002943 001	274	05 003092 001	145	05 003461 001	92	05 003573 001	137
05 002946 001	274	05 003093 001	145	05 003462 001	92	05 003574 001	137
05 002948 001	274	05 003094 001	145	05 003463 001	92	05 003575 001	137
05 002950 001	274	05 003180 001	147	05 003499 001	116	05 003576 001	137
05 002960 001	274	05 003181 001	147	05 003500 001	110	05 003577 001	137
05 002966 001	274	05 003185 001	145	05 003501 001	116	05 003578 001	137
05 002968 001	274	05 003200 001	471	05 003502 001	116	05 003579 001	137
05 002970 001	274	05 003201 001	471	05 003503 001	116	05 003580 001	137
05 002973 001	274	05 003210 001	273	05 003504 001	116	05 003581 001	149
05 002976 001	274	05 003301 001	97	05 003505 001	116	05 003582 001	149
05 002980 001	274	05 003320 001	123	05 003506 001	116	05 003583 001	149
05 002990 001	272	05 003321 001	123	05 003507 001	116	05 003584 001	149
05 003010 001	116	05 003322 001	123	05 003508 001	116	05 003585 001	149
05 003030 001	145	05 003330 001	122	05 003509 001	116	05 003590 001	149
05 003031 001	145	05 003331 001	122	05 003510 001	116	05 003591 001	149
05 003032 001	145	05 003332 001	122	05 003511 001	116	05 003592 001	148
05 003033 001	145	05 003333 001	122	05 003512 001	116	05 003594 001	128
05 003034 001	145	05 003334 001	122	05 003513 001	116	05 003596 001	128
05 003035 001	145	05 003335 001	122	05 003514 001	116	05 003600 001	153
05 003036 001	145	05 003336 001	122	05 003515 001	116	05 003601 001	161
05 003037 001	145	05 003337 001	122	05 003516 001	116	05 003602 001	161
05 003038 001	145	05 003338 001	122	05 003517 001	116	05 003603 001	161
05 003039 001	145	05 003339 001	122	05 003518 001	116	05 003604 001	161
05 003040 001	145	05 003340 001	122	05 003519 001	116	05 003605 001	161
05 003041 001	145	05 003341 001	122	05 003520 001	116	05 003606 001	161
05 003042 001	145	05 003342 001	122	05 003521 001	116	05 003607 001	161
05 003043 001	145	05 003345 001	123	05 003522 001	116	05 003608 001	161
05 003044 001	145	05 003350 001	123	05 003523 001	116	05 003609 001	161
05 003050 001	146	05 003351 001	123	05 003524 001	124	05 003610 001	161
05 003051 001	146	05 003352 001	123	05 003525 001	124	05 003611 001	161
05 003052 001	146	05 003353 001	123	05 003526 001	124	05 003612 001	161
05 003054 001	146	05 003354 001	123	05 003527 001	125	05 003613 001	161
05 003056 001	146	05 003355 001	123	05 003528 001	124	05 003614 001	161
05 003059 001	143	05 003360 001	120	05 003529 001	125	05 003615 001	161
05 003060 001	143	05 003361 001	120	05 003530 001	124	05 003616 001	161
05 003061 001	143	05 003362 001	120	05 003531 001	123	05 003617 001	161
05 003062 001	143	05 003363 001	120	05 003533 001	108	05 003618 001	161
05 003063 001	143	05 003364 001	120	05 003535 001	109	05 003619 001	161
05 003064 001	143	05 003365 001	120	05 003536 001	126	05 003620 001	161
05 003065 001	143	05 003366 001	120	05 003550 001	129	05 003621 001	161
05 003066 001	143	05 003367 001	120	05 003551 001	137	05 003622 001	161
05 003067 001	143	05 003368 001	120	05 003552 001	137	05 003623 001	161
05 003068 001	143	05 003369 001	120	05 003553 001	137	05 003624 001	161
05 003069 001	143	05 003370 001	120	05 003554 001	137	05 003625 001	161
05 003070 001	143	05 003371 001	120	05 003555 001	137	05 003626 001	161
05 003071 001	143	05 003372 001	120	05 003556 001	137	05 003627 001	161
05 003072 001	143	05 003375 001	121	05 003557 001	137	05 003628 001	161
05 003073 001	143	05 003380 001	122	05 003558 001	137	05 003629 001	161
05 003074 001	144	05 003381 001	122	05 003559 001	137	05 003630 001	161
05 003075 001	144	05 003382 001	122	05 003560 001	137	05 003631 001	161
05 003080 001	145	05 003383 001	122	05 003561 001	137	05 003632 001	161

Číselný rejstřík podle kódových čísel

Code	Strana	Code	Strana	Code	Strana	Code	Strana
05 003633	001 161	05 003750	001 137	05 003982	001 101	05 004310	001 67
05 003634	001 161	05 003751	001 137	05 003990	001 86	05 004313	001 24
05 003635	001 161	05 003752	001 137	05 003991	001 72	05 004350	001 316
05 003636	001 170	05 003753	001 137	05 003995	001 162	05 004351	001 316
05 003637	001 170	05 003755	001 106	05 003996	001 169	05 004351	001 320
05 003638	001 170	05 003756	001 115	05 003997	001 166	05 004352	001 317
05 003639	001 171	05 003760	001 205	05 004003	001 114	05 004353	001 318
05 003640	001 171	05 003765	001 205	05 004004	001 115	05 004354	001 318
05 003641	001 171	05 003780	001 154	05 004016	001 107	05 004355	001 318
05 003642	001 170	05 003781	001 155	05 004017	001 113	05 004356	001 318
05 003643	001 170	05 003785	001 135	05 004018	001 114	05 004357	001 317
05 003645	001 152	05 003793	001 183	05 004019	001 107	05 004500	001 119
05 003647	001 153	05 003820	001 168	05 004020	001 113	05 004501	001 119
05 003660	001 182	05 003821	001 168	05 004021	001 115	05 004502	001 119
05 003662	001 182	05 003822	001 168	05 004022	001 111	05 004503	001 119
05 003665	001 183	05 003823	001 168	05 004033	001 133	05 004504	001 119
05 003666	001 183	05 003824	001 168	05 004034	001 135	05 004505	001 119
05 003667	001 183	05 003825	001 168	05 004046	001 127	05 004506	001 119
05 003668	001 183	05 003826	001 168	05 004047	001 132	05 004507	001 119
05 003669	001 183	05 003827	001 168	05 004048	001 134	05 004508	001 119
05 003670	001 183	05 003828	001 168	05 004049	001 127	05 004509	001 119
05 003675	001 183	05 003829	001 168	05 004050	001 133	05 004510	001 119
05 003684	001 183	05 003830	001 166	05 004051	001 135	05 004511	001 119
05 003685	001 183	05 003831	001 166	05 004063	001 156	05 004512	001 119
05 003690	001 183	05 003832	001 166	05 004064	001 158	05 004525	001 119
05 003692	001 176	05 003833	001 166	05 004076	001 151	05 004530	001 142
05 003695	001 176	05 003834	001 166	05 004077	001 155	05 004531	001 142
05 003696	001 176	05 003835	001 166	05 004078	001 157	05 004532	001 142
05 003697	001 176	05 003836	001 166	05 004079	001 152	05 004533	001 142
05 003717	001 116	05 003837	001 166	05 004080	001 156	05 004534	001 142
05 003718	001 116	05 003838	001 166	05 004081	001 158	05 004535	001 142
05 003719	001 116	05 003840	001 168	05 004090	001 154	05 004536	001 142
05 003720	001 116	05 003841	001 168	05 004095	001 154	05 004537	001 142
05 003721	001 116	05 003842	001 168	05 004170	001 181	05 004538	001 142
05 003722	001 116	05 003843	001 168	05 004171	001 267	05 004539	001 142
05 003723	001 116	05 003844	001 168	05 004173	001 228	05 004540	001 142
05 003724	001 116	05 003845	001 168	05 004174	001 50	05 004541	001 142
05 003725	001 116	05 003850	001 166	05 004175	001 129	05 004542	001 142
05 003726	001 116	05 003851	001 166	05 004176	001 148	05 004543	001 142
05 003727	001 116	05 003852	001 166	05 004177	001 181	05 004544	001 142
05 003728	001 116	05 003853	001 166	05 004178	001 208	05 004545	001 142
05 003729	001 116	05 003854	001 166	05 004179	001 272	05 004550	001 164
05 003730	001 161	05 003855	001 166	05 004180	001 438	05 004551	001 164
05 003731	001 161	05 003856	001 166	05 004181	001 208	05 004552	001 164
05 003732	001 161	05 003857	001 166	05 004182	001 35	05 004553	001 164
05 003733	001 161	05 003858	001 166	05 004184	001 35	05 004554	001 164
05 003734	001 161	05 003880	001 117	05 004186	001 253	05 004555	001 164
05 003735	001 161	05 003881	001 122	05 004187	001 193	05 004556	001 164
05 003736	001 161	05 003882	001 121	05 004188	001 194	05 004557	001 164
05 003737	001 161	05 003883	001 117	05 004190	001 29	05 004558	001 164
05 003738	001 161	05 003884	001 118	05 004201	001 169	05 004559	001 164
05 003739	001 161	05 003890	001 125	05 004202	001 167	05 004560	001 164
05 003740	001 137	05 003891	001 125	05 004203	001 163	05 004561	001 164
05 003741	001 137	05 003892	001 177	05 004210	001 169	05 004562	001 164
05 003742	001 137	05 003893	001 177	05 004211	001 167	05 004563	001 164
05 003743	001 137	05 003970	001 140	05 004212	001 168	05 004565	001 165
05 003744	001 137	05 003971	001 146	05 004280	001 171	05 004570	001 158
05 003745	001 137	05 003972	001 144	05 004281	001 173	05 004571	001 158
05 003746	001 137	05 003973	001 140	05 004282	001 172	05 004572	001 158
05 003747	001 137	05 003974	001 148	05 004283	001 173	05 004573	001 158
05 003748	001 137	05 003980	001 150	05 004284	001 174	05 004574	001 158
05 003749	001 137	05 003981	001 150	05 004285	001 175	05 004575	001 158

Code	Strana	Code	Strana	Code	Strana	Code	Strana
05 004576	001 158	05 005081	001 432	05 005553	001 136	05 006125	001 62
05 004577	001 158	05 005090	001 432	05 005554	001 136	05 006126	001 62
05 004578	001 158	05 005091	001 432	05 005555	001 136	05 006130	001 62
05 004580	001 159	05 005120	001 94	05 005556	001 136	05 006135	001 62
05 004590	001 163	05 005121	001 94	05 005557	001 136	05 006140	001 62
05 004591	001 163	05 005122	001 94	05 005558	001 136	05 006145	001 67
05 004592	001 163	05 005300	001 66	05 005559	001 136	05 006147	001 67
05 004595	001 164	05 005305	001 66	05 005560	001 136	05 006148	001 67
05 004780	001 65	05 005310	001 66	05 005561	001 136	05 006150	001 63
05 004781	001 65	05 005315	001 66	05 005562	001 136	05 006152	001 63
05 004782	001 65	05 005320	001 66	05 005563	001 136	05 006153	001 63
05 004783	001 65	05 005325	001 66	05 005564	001 136	05 006154	001 63
05 004784	001 65	05 005330	001 66	05 005565	001 136	05 006156	001 63
05 004830	001 160	05 005335	001 66	05 005566	001 136	05 006158	001 63
05 004831	001 160	05 005340	001 66	05 005567	001 136	05 006159	001 63
05 004832	001 160	05 005400	001 118	05 005568	001 136	05 006160	001 63
05 004833	001 160	05 005410	001 120	05 005569	001 136	05 006162	001 63
05 004834	001 160	05 005420	001 118	05 005570	001 136	05 006163	001 63
05 004835	001 160	05 005430	001 141	05 005571	001 136	05 006164	001 63
05 004836	001 160	05 005440	001 143	05 005572	001 136	05 006165	001 63
05 004837	001 160	05 005450	001 141	05 005573	001 136	05 006166	001 63
05 004838	001 160	05 005451	001 138	05 005574	001 136	05 006168	001 63
05 004839	001 160	05 005452	001 138	05 005575	001 136	05 006169	001 65
05 004840	001 160	05 005460	001 167	05 005576	001 136	05 006170	001 65
05 004841	001 160	05 005470	001 165	05 005580	001 139	05 006172	001 65
05 004866	001 96	05 005480	001 162	05 005581	001 139	05 006174	001 65
05 004900	001 100	05 005490	001 159	05 005590	001 138	05 006176	001 65
05 004901	001 100	05 005500	001 136	05 005591	001 139	05 006177	001 65
05 004902	001 100	05 005501	001 136	05 005600	001 112	05 006178	001 65
05 004903	001 100	05 005502	001 136	05 005655	001 66	05 006179	001 65
05 004920	001 100	05 005503	001 136	05 005900	001 97	05 006181	001 65
05 004921	001 100	05 005504	001 136	05 005901	001 97	05 006182	001 65
05 004922	001 100	05 005505	001 136	05 005902	001 97	05 006183	001 65
05 004923	001 100	05 005506	001 136	05 005903	001 97	05 006184	001 65
05 004924	001 100	05 005507	001 136	05 005904	001 97	05 006190	001 64
05 004925	001 100	05 005508	001 136	05 005920	001 96	05 006191	001 64
05 004930	001 99	05 005509	001 136	05 005921	001 96	05 006380	001 64
05 004940	001 100	05 005510	001 136	05 005922	001 96	05 006381	001 64
05 004941	001 100	05 005511	001 136	05 005923	001 96	05 006440	001 62
05 004942	001 100	05 005512	001 136	05 005924	001 96	05 006441	001 62
05 004950	001 100	05 005513	001 136	05 005925	001 96	05 006442	001 62
05 004951	001 100	05 005514	001 136	05 005926	001 96	05 006450	001 63
05 004952	001 100	05 005515	001 136	05 005929	001 96	05 006451	001 63
05 004953	001 100	05 005516	001 136	05 005930	001 96	05 006455	001 64
05 004954	001 100	05 005517	001 136	05 005931	001 96	05 006456	001 64
05 004955	001 100	05 005518	001 136	05 005932	001 96	05 006460	001 64
05 004956	001 100	05 005519	001 136	05 005933	001 96	05 006461	001 64
05 004957	001 100	05 005520	001 136	05 005934	001 96	05 006465	001 65
05 004958	001 100	05 005521	001 136	05 005935	001 96	05 006466	001 65
05 004959	001 100	05 005522	001 136	05 005936	001 96	05 006470	001 69
05 004960	001 100	05 005523	001 136	05 005937	001 96	05 006480	001 68
05 004961	001 100	05 005524	001 136	05 005938	001 96	05 006500	001 87
05 004962	001 100	05 005525	001 136	05 005939	001 96	05 006501	001 87
05 004963	001 100	05 005526	001 136	05 005940	001 96	05 006502	001 87
05 004964	001 101	05 005530	001 130	05 005950	001 97	05 006503	001 87
05 004965	001 101	05 005531	001 131	05 006100	001 62	05 006504	001 87
05 004966	001 99	05 005540	001 131	05 006105	001 62	05 006505	001 87
05 004967	001 95	05 005541	001 111	05 006110	001 62	05 006506	001 88
05 004970	001 98	05 005542	001 112	05 006115	001 62	05 006507	001 88
05 004980	001 103	05 005550	001 136	05 006116	001 62	05 006508	001 88
05 004981	001 103	05 005551	001 136	05 006120	001 62	05 006509	001 88
05 005080	001 432	05 005552	001 136	05 006121	001 62	05 006510	001 88

Číselný rejstřík podle kódových čísel

Code	Strana	Code	Strana	Code	Strana	Code	Strana
05 006511	001 88	05 006576	001 73	05 007910	001 30	05 009305	001 16
05 006512	001 88	05 006577	001 73	05 008006	001 13	05 009310	001 16
05 006513	001 88	05 006578	001 73	05 008007	001 13	05 009312	001 16
05 006514	001 89	05 006579	001 73	05 008008	001 13	05 009313	001 16
05 006515	001 89	05 006580	001 73	05 008009	001 13	05 009315	001 16
05 006516	001 89	05 006581	001 73	05 008015	001 13	05 009317	001 16
05 006517	001 89	05 006582	001 74	05 008027	001 13	05 009319	001 16
05 006518	001 92	05 006583	001 74	05 008055	001 13	05 009320	001 16
05 006519	001 92	05 006584	001 74	05 008060	001 13	05 009325	001 16
05 006520	001 92	05 006585	001 74	05 008061	001 13	05 009340	001 15
05 006521	001 92	05 006586	001 75	05 008100	001 28	05 009341	001 15
05 006522	001 92	05 006587	001 75	05 008101	001 20	05 009342	001 15
05 006523	001 89	05 006588	001 75	05 008102	001 20	05 009343	001 15
05 006524	001 89	05 006589	001 75	05 008705	001 15	05 017005	001 11
05 006525	001 89	05 006590	001 74	05 008706	001 15	05 017010	001 11
05 006526	001 89	05 006591	001 74	05 008710	001 15	05 017015	001 11
05 006527	001 89	05 006592	001 74	05 008712	001 15	05 017020	001 11
05 006528	001 90	05 006600	001 84	05 008715	001 15	05 017040	001 11
05 006529	001 90	05 006601	001 85	05 008720	001 15	05 017041	001 11
05 006530	001 90	05 006603	001 84	05 008723	001 15	05 017050	001 11
05 006531	001 90	05 006604	001 84	05 008725	001 15	05 017052	001 11
05 006532	001 90	05 006605	001 78	05 008730	001 15	05 017054	001 11
05 006533	001 90	05 006607	001 83	05 008735	001 15	05 017056	001 11
05 006534	001 90	05 006608	001 83	05 008740	001 15	05 018100	001 276
05 006535	001 90	05 006609	001 78	05 008750	001 15	05 018110	001 275
05 006536	001 90	05 006610	001 82	05 008751	001 15	05 018111	001 275
05 006537	001 90	05 006611	001 82	05 008752	001 15	05 018140	001 277
05 006538	001 90	05 006612	001 81	05 008753	001 15	05 018141	001 277
05 006539	001 90	05 006613	001 80	05 008840	001 21	05 018142	001 277
05 006540	001 91	05 006614	001 81	05 008841	001 21	05 018150	001 277
05 006541	001 91	05 006616	001 80	05 008842	001 21	05 018151	001 277
05 006542	001 91	05 006617	001 79	05 008843	001 21	05 018152	001 277
05 006543	001 91	05 006618	001 77	05 008844	001 21	05 018153	001 277
05 006544	001 91	05 006619	001 77	05 008850	001 21	05 018154	001 277
05 006545	001 91	05 006630	001 72	05 008851	001 21	05 018155	001 277
05 006546	001 91	05 006631	001 71	05 008852	001 21	05 018156	001 277
05 006550	001 87	05 006632	001 76	05 008853	001 21	05 018157	001 277
05 006551	001 87	05 006633	001 70	05 008854	001 21	05 018160	001 276
05 006552	001 87	05 006640	001 86	05 008855	001 21	05 018161	001 276
05 006553	001 87	05 006641	001 87	05 008856	001 21	05 018162	001 276
05 006554	001 87	05 006642	001 85	05 008857	001 21	05 018163	001 276
05 006555	001 87	05 007610	001 14	05 008858	001 21	05 018164	001 276
05 006556	001 88	05 007620	001 14	05 008859	001 21	05 018165	001 276
05 006557	001 88	05 007621	001 14	05 008860	001 21	05 018166	001 276
05 006558	001 88	05 007635	001 14	05 008861	001 21	05 018167	001 276
05 006559	001 88	05 007640	001 14	05 008862	001 21	05 018168	001 276
05 006560	001 88	05 007670	001 14	05 008863	001 22	05 018169	001 276
05 006561	001 92	05 007671	001 14	05 008864	001 22	05 018170	001 276
05 006562	001 92	05 007672	001 14	05 008870	001 28	05 018171	001 277
05 006563	001 92	05 007673	001 14	05 008871	001 29	05 018172	001 277
05 006564	001 92	05 007674	001 14	05 008872	001 29	05 018173	001 277
05 006565	001 92	05 007675	001 14	05 008873	001 270	05 018260	001 10
05 006566	001 89	05 007676	001 14	05 008874	001 270	05 018262	001 10
05 006567	001 89	05 007677	001 14	05 008875	001 271	05 018264	001 10
05 006568	001 90	05 007680	001 24	05 008876	001 29	05 018266	001 10
05 006569	001 90	05 007681	001 24	05 008877	001 271	05 018268	001 10
05 006570	001 91	05 007900	001 30	05 008880	001 287	05 018270	001 10
05 006571	001 91	05 007901	001 30	05 008881	001 59	05 018272	001 10
05 006572	001 91	05 007905	001 30	05 008882	001 59	05 018274	001 10
05 006573	001 91	05 007906	001 30	05 008891	001 252	05 018282	001 12
05 006574	001 91	05 007907	001 30	05 008892	001 253	05 018283	001 12
05 006575	001 73	05 007908	001 30	05 008893	001 253	05 018287	001 12

Code	Strana	Code	Strana	Code	Strana	Code	Strana
05 018300	001 10	05 020202	001 205	05 020366	001 217	05 022056	001 232
05 018301	001 10	05 020203	001 205	05 020367	001 217	05 022058	001 232
05 018302	001 10	05 020204	001 205	05 020368	001 217	05 022060	001 232
05 020012	001 202	05 020205	001 205	05 020380	001 215	05 022062	001 232
05 020013	001 202	05 020206	001 205	05 020382	001 215	05 022063	001 232
05 020014	001 201	05 020207	001 205	05 020385	001 217	05 022064	001 232
05 020015	001 201	05 020208	001 205	05 020500	001 205	05 022066	001 232
05 020016	001 201	05 020209	001 205	05 020501	001 205	05 022067	001 232
05 020022	001 202	05 020210	001 205	05 020502	001 205	05 022068	001 232
05 020064	001 203	05 020211	001 205	05 020503	001 205	05 022070	001 232
05 020065	001 203	05 020212	001 205	05 020504	001 205	05 022071	001 232
05 020066	001 203	05 020213	001 205	05 020505	001 205	05 022072	001 232
05 020067	001 203	05 020214	001 205	05 020506	001 205	05 022073	001 232
05 020068	001 203	05 020215	001 205	05 020507	001 205	05 022074	001 232
05 020069	001 203	05 020216	001 205	05 021005	001 233	05 022076	001 232
05 020070	001 203	05 020217	001 205	05 021010	001 233	05 022078	001 232
05 020071	001 203	05 020218	001 205	05 021015	001 233	05 022079	001 232
05 020072	001 203	05 020219	001 205	05 021020	001 233	05 022080	001 232
05 020073	001 203	05 020220	001 205	05 021025	001 233	05 022081	001 232
05 020074	001 203	05 020221	001 206	05 021030	001 233	05 022082	001 232
05 020075	001 203	05 020228	001 209	05 021035	001 233	05 022086	001 225
05 020076	001 203	05 020229	001 210	05 021040	001 233	05 022087	001 224
05 020077	001 203	05 020230	001 207	05 021045	001 233	05 022089	001 221
05 020078	001 203	05 020231	001 207	05 021050	001 233	05 022095	001 232
05 020079	001 203	05 020232	001 206	05 021055	001 233	05 022096	001 232
05 020080	001 203	05 020233	001 210	05 021060	001 233	05 022101	001 226
05 020081	001 203	05 020234	001 210	05 021065	001 233	05 022102	001 226
05 020082	001 203	05 020235	001 210	05 021070	001 233	05 022120	001 233
05 020090	001 204	05 020240	001 209	05 021075	001 233	05 022121	001 233
05 020091	001 204	05 020241	001 207	05 021080	001 233	05 022122	001 233
05 020092	001 204	05 020259	001 205	05 021085	001 233	05 022123	001 233
05 020093	001 204	05 020260	001 205	05 021090	001 233	05 022124	001 233
05 020099	001 211	05 020261	001 205	05 021095	001 233	05 022125	001 233
05 020100	001 211	05 020262	001 205	05 021406	001 225	05 022130	001 224
05 020101	001 212	05 020263	001 205	05 021600	001 233	05 022171	001 228
05 020102	001 212	05 020264	001 205	05 021605	001 233	05 022181	001 226
05 020103	001 211	05 020302	001 207	05 021610	001 233	05 022200	001 230
05 020104	001 212	05 020310	001 213	05 021615	001 233	05 022201	001 230
05 020110	001 213	05 020311	001 213	05 021620	001 233	05 022202	001 230
05 020111	001 212	05 020312	001 213	05 021625	001 233	05 022203	001 230
05 020129	001 62	05 020313	001 213	05 021630	001 233	05 022204	001 230
05 020131	001 63	05 020314	001 213	05 021632	001 233	05 022205	001 230
05 020132	001 65	05 020330	001 214	05 021635	001 233	05 022210	001 221
05 020133	001 63	05 020331	001 214	05 021640	001 233	05 022534	001 224
05 020134	001 65	05 020332	001 214	05 021645	001 233	05 022600	001 231
05 020150	001 102	05 020340	001 214	05 021721	001 227	05 022602	001 231
05 020151	001 103	05 020350	001 216	05 021728	001 227	05 022604	001 231
05 020152	001 103	05 020351	001 216	05 021737	001 225	05 022606	001 231
05 020153	001 103	05 020352	001 216	05 021909	001 224	05 022608	001 231
05 020170	001 102	05 020353	001 216	05 021909	001 320	05 022610	001 231
05 020171	001 460	05 020354	001 216	05 022040	001 232	05 022612	001 231
05 020172	001 459	05 020355	001 216	05 022041	001 232	05 022614	001 231
05 020173	001 459	05 020356	001 216	05 022042	001 232	05 022616	001 231
05 020174	001 458	05 020357	001 216	05 022043	001 232	05 022630	001 231
05 020175	001 457	05 020358	001 216	05 022044	001 232	05 022631	001 231
05 020176	001 457	05 020359	001 216	05 022045	001 232	05 022632	001 231
05 020177	001 458	05 020360	001 216	05 022046	001 232	05 022633	001 231
05 020190	001 205	05 020361	001 217	05 022047	001 232	05 022634	001 231
05 020198	001 205	05 020362	001 217	05 022048	001 232	05 022635	001 231
05 020199	001 205	05 020363	001 217	05 022050	001 232	05 022636	001 231
05 020200	001 205	05 020364	001 217	05 022052	001 232	05 022637	001 231
05 020201	001 205	05 020365	001 217	05 022054	001 232	05 022638	001 231

Číselný rejstřík podle kódových čísel

Code	Strana	Code	Strana	Code	Strana	Code	Strana
05 022639 001	223	05 022715 001	230	05 023346 001	44	05 024010 001	239
05 022640 001	223	05 022716 001	230	05 023347 001	44	05 024012 001	239
05 022641 001	223	05 022717 001	230	05 023348 001	44	05 024013 001	239
05 022651 001	231	05 022718 001	230	05 023350 001	44	05 024015 001	239
05 022652 001	231	05 022720 001	220	05 023351 001	44	05 024020 001	239
05 022653 001	231	05 022721 001	221	05 023352 001	44	05 024100 001	239
05 022654 001	231	05 022728 001	61	05 023353 001	44	05 024105 001	239
05 022655 001	231	05 022729 001	60	05 023354 001	44	05 024160 001	239
05 022656 001	231	05 022730 001	60	05 023355 001	44	05 024161 001	239
05 022657 001	231	05 022731 001	60	05 023356 001	44	05 024162 001	239
05 022658 001	231	05 022732 001	60	05 023357 001	44	05 024163 001	239
05 022659 001	231	05 022733 001	60	05 023358 001	44	05 024164 001	239
05 022660 001	229	05 022734 001	60	05 023359 001	44	05 024165 001	239
05 022661 001	229	05 022740 001	60	05 023360 001	44	05 024166 001	239
05 022662 001	229	05 022741 001	60	05 023361 001	44	05 024167 001	239
05 022663 001	229	05 022745 001	61	05 023362 001	44	05 024168 001	239
05 022664 001	229	05 022760 001	61	05 023363 001	44	05 024170 001	237
05 022665 001	229	05 022761 001	61	05 023364 001	44	05 024171 001	237
05 022666 001	229	05 022762 001	61	05 023365 001	44	05 024172 001	237
05 022667 001	229	05 022763 001	61	05 023366 001	44	05 024173 001	237
05 022668 001	229	05 022764 001	61	05 023367 001	44	05 024174 001	237
05 022669 001	220	05 022765 001	61	05 023368 001	44	05 024175 001	237
05 022670 001	231	05 022766 001	61	05 023369 001	44	05 024176 001	237
05 022671 001	231	05 022767 001	61	05 023370 001	44	05 024177 001	237
05 022672 001	231	05 022795 001	17	05 023371 001	44	05 024178 001	237
05 022673 001	231	05 022800 001	17	05 023372 001	44	05 024179 001	235
05 022674 001	231	05 022805 001	17	05 023373 001	44	05 024199 001	239
05 022675 001	231	05 022810 001	17	05 023374 001	44	05 024200 001	239
05 022676 001	231	05 022815 001	17	05 023375 001	44	05 024202 001	239
05 022677 001	231	05 022820 001	17	05 023376 001	44	05 024204 001	239
05 022678 001	231	05 022825 001	17	05 023377 001	44	05 024206 001	239
05 022680 001	237	05 022830 001	17	05 023378 001	44	05 024208 001	239
05 022681 001	237	05 022835 001	17	05 023379 001	44	05 024210 001	239
05 022682 001	237	05 022850 001	230	05 023380 001	44	05 024242 001	236
05 022683 001	237	05 022851 001	230	05 023381 001	45	05 024244 001	235
05 022684 001	237	05 022852 001	230	05 023382 001	45	05 024335 001	236
05 022685 001	237	05 022853 001	230	05 023383 001	45	05 024350 001	238
05 022686 001	237	05 022854 001	230	05 023384 001	45	05 024351 001	238
05 022687 001	237	05 022855 001	230	05 023385 001	45	05 024352 001	238
05 022688 001	237	05 022856 001	230	05 023386 001	45	05 024353 001	238
05 022689 001	235	05 022857 001	230	05 023387 001	45	05 024354 001	238
05 022693 001	229	05 022858 001	230	05 023389 001	45	05 024355 001	238
05 022694 001	229	05 022860 001	223	05 023391 001	45	05 024356 001	238
05 022695 001	229	05 022905 001	17	05 023393 001	45	05 024357 001	238
05 022696 001	229	05 022910 001	17	05 023400 001	273	05 024358 001	238
05 022697 001	229	05 022920 001	17	05 023404 001	45	05 024400 001	11
05 022698 001	229	05 023105 001	16	05 023450 001	47	05 024401 001	11
05 022699 001	220	05 023107 001	16	05 023451 001	48	05 024402 001	11
05 022700 001	230	05 023110 001	16	05 023452 001	49	05 024403 001	11
05 022701 001	230	05 023115 001	16	05 023453 001	47	05 024404 001	11
05 022702 001	230	05 023120 001	16	05 023454 001	48	05 024405 001	11
05 022703 001	230	05 023125 001	16	05 023456 001	49	05 024410 001	13
05 022704 001	230	05 023130 001	16	05 023460 001	46	05 024450 001	235
05 022705 001	230	05 023330 001	43	05 023461 001	46	05 024451 001	238
05 022706 001	230	05 023332 001	43	05 023470 001	247	05 024452 001	238
05 022708 001	230	05 023334 001	44	05 023471 001	246	05 024453 001	238
05 022709 001	230	05 023338 001	44	05 024001 001	239	05 024454 001	238
05 022710 001	230	05 023339 001	44	05 024002 001	239	05 024455 001	238
05 022711 001	230	05 023340 001	44	05 024003 001	239	05 024456 001	238
05 022712 001	230	05 023342 001	44	05 024004 001	239	05 024457 001	238
05 022713 001	230	05 023343 001	44	05 024005 001	239	05 024458 001	238
05 022714 001	230	05 023344 001	44	05 024008 001	239	05 024459 001	238

Code	Strana	Code	Strana	Code	Strana	Code	Strana
05 024460	001 236	05 027208	001 234	05 028062	001 27	05 030114	001 52
05 024461	001 239	05 027209	001 234	05 028070	001 17	05 030115	001 52
05 024462	001 239	05 027210	001 234	05 028071	001 17	05 030116	001 52
05 024463	001 239	05 027211	001 234	05 028072	001 17	05 030117	001 51
05 024464	001 238	05 027212	001 234	05 028073	001 17	05 030118	001 51
05 024465	001 238	05 027213	001 234	05 028074	001 26	05 030119	001 51
05 024466	001 238	05 027214	001 234	05 028148	001 20	05 030120	001 52
05 024467	001 238	05 027215	001 234	05 028150	001 20	05 030121	001 52
05 024468	001 238	05 027405	001 33	05 028152	001 20	05 030122	001 52
05 024469	001 238	05 027450	001 53	05 028160	001 286	05 030135	001 52
05 024470	001 235	05 027455	001 33	05 028161	001 286	05 030150	001 53
05 024471	001 237	05 027456	001 39	05 028205	001 20	05 030151	001 53
05 024472	001 237	05 027910	001 431	05 028210	001 20	05 030158	001 52
05 024473	001 237	05 027911	001 431	05 028215	001 20	05 030159	001 52
05 024474	001 237	05 027912	001 431	05 028220	001 20	05 030160	001 37
05 024475	001 237	05 027913	001 431	05 028225	001 20	05 030170	001 55
05 024476	001 237	05 027930	001 431	05 028230	001 20	05 030180	001 55
05 024477	001 237	05 027931	001 431	05 029405	001 20	05 030181	001 42
05 024478	001 237	05 027932	001 431	05 029410	001 20	05 030330	001 53
05 024479	001 237	05 027933	001 431	05 029415	001 20	05 030331	001 53
05 024480	001 235	05 027934	001 431	05 029420	001 20	05 030400	001 52
05 024481	001 238	05 027935	001 431	05 029425	001 20	05 030401	001 52
05 024482	001 238	05 027936	001 432	05 029430	001 20	05 030402	001 52
05 024483	001 238	05 028000	001 18	05 029435	001 20	05 030403	001 52
05 024484	001 237	05 028001	001 18	05 029440	001 20	05 030404	001 52
05 024485	001 237	05 028002	001 18	05 029445	001 20	05 030405	001 52
05 024486	001 237	05 028003	001 18	05 029450	001 20	05 030406	001 52
05 024487	001 237	05 028004	001 18	05 029460	001 21	05 030410	001 53
05 024488	001 237	05 028005	001 18	05 029461	001 21	05 030411	001 53
05 024489	001 237	05 028008	001 18	05 029462	001 21	05 030412	001 53
05 024690	001 97	05 028010	001 18	05 029463	001 21	05 030413	001 53
05 024692	001 101	05 028012	001 18	05 029464	001 21	05 030414	001 53
05 026350	001 32	05 028013	001 18	05 029465	001 21	05 030415	001 53
05 026351	001 32	05 028015	001 18	05 029466	001 21	05 030416	001 53
05 026352	001 32	05 028020	001 18	05 029501	001 21	05 030417	001 53
05 026353	001 32	05 028029	001 19	05 029502	001 21	05 030418	001 53
05 026354	001 32	05 028030	001 19	05 029503	001 21	05 032001	001 8
05 026360	001 32	05 028031	001 19	05 029504	001 21	05 032002	001 8
05 026361	001 32	05 028032	001 19	05 029505	001 21	05 032003	001 8
05 026363	001 32	05 028033	001 19	05 029506	001 21	05 032004	001 8
05 026372	001 32	05 028034	001 19	05 029507	001 21	05 032005	001 8
05 026373	001 32	05 028035	001 19	05 029510	001 27	05 032006	001 8
05 026374	001 32	05 028036	001 19	05 030080	001 53	05 032007	001 8
05 026382	001 32	05 028037	001 19	05 030081	001 53	05 032020	001 8
05 027101	001 232	05 028038	001 19	05 030082	001 53	05 032021	001 8
05 027102	001 232	05 028040	001 432	05 030083	001 53	05 032022	001 8
05 027103	001 232	05 028041	001 432	05 030084	001 53	05 032023	001 8
05 027104	001 232	05 028042	001 432	05 030099	001 51	05 032030	001 9
05 027105	001 232	05 028043	001 432	05 030100	001 51	05 032031	001 9
05 027106	001 232	05 028044	001 432	05 030101	001 51	05 032032	001 9
05 027107	001 232	05 028045	001 432	05 030102	001 51	05 032033	001 9
05 027108	001 232	05 028046	001 432	05 030103	001 51	05 032050	001 9
05 027109	001 232	05 028048	001 17	05 030104	001 51	05 032051	001 9
05 027110	001 232	05 028049	001 17	05 030105	001 51	05 032052	001 9
05 027111	001 232	05 028050	001 17	05 030106	001 51	05 032053	001 9
05 027201	001 234	05 028051	001 17	05 030107	001 51	05 032054	001 9
05 027202	001 234	05 028052	001 17	05 030108	001 51	05 032055	001 9
05 027203	001 234	05 028053	001 17	05 030109	001 52	05 032056	001 9
05 027204	001 234	05 028054	001 17	05 030110	001 51	05 032057	001 9
05 027205	001 234	05 028055	001 17	05 030111	001 51	05 032058	001 9
05 027206	001 234	05 028056	001 17	05 030112	001 51	05 032060	001 9
05 027207	001 234	05 028059	001 26	05 030113	001 52	05 032061	001 9

Číselný rejstřík podle kódových čísel

Code	Strana	Code	Strana	Code	Strana	Code	Strana
05 032063 001	10	05 051273 001	56	05 056158 001	399	05 056535 001	328
05 032070 002	9	05 051274 001	287	05 056159 001	397	05 056605 001	327
05 032071 002	9	05 051276 001	39	05 056161 001	396	05 056610 001	327
05 033404 001	33	05 051278 001	39	05 056164 001	398	05 056625 001	327
05 040001 001	273	05 051462 001	286	05 056168 001	400	05 056653 001	257
05 042605 001	383	05 051464 001	56	05 056172 001	354	05 056662 001	328
05 042655 001	383	05 051465 001	285	05 056174 001	354	05 056680 001	358
05 042665 001	383	05 051482 001	285	05 056176 001	354	05 056681 001	358
05 042670 001	382	05 051492 001	255	05 056200 001	355	05 056682 001	358
05 042671 001	382	05 051493 001	255	05 056203 001	355	05 056683 001	358
05 042672 001	382	05 051494 001	254	05 056210 001	355	05 056684 001	358
05 042673 001	382	05 051495 001	255	05 056220 001	355	05 056685 001	358
05 042674 001	382	05 051500 001	378	05 056225 001	355	05 056686 001	358
05 042680 001	382	05 051501 001	378	05 056233 001	355	05 056687 001	358
05 042705 001	383	05 051502 001	378	05 056240 001	355	05 056700 001	336
05 042715 001	383	05 051510 001	261	05 056294 001	399	05 056702 001	336
05 042750 001	383	05 051511 001	262	05 056295 001	398	05 056704 001	336
05 042755 001	383	05 051512 001	262	05 056296 001	399	05 056710 001	337
05 042760 001	383	05 051513 001	242	05 056303 001	358	05 056712 001	337
05 042765 001	383	05 051514 001	242	05 056305 001	358	05 056714 001	337
05 042768 001	383	05 051515 001	243	05 056310 001	358	05 056720 001	337
05 049000 001	186	05 051516 001	243	05 056315 001	358	05 056722 001	337
05 049001 001	187	05 051517 001	243	05 056320 001	358	05 056724 001	337
05 049002 001	188	05 051518 001	244	05 056325 001	358	05 056805 001	338
05 049003 001	187	05 051519 001	244	05 056330 001	358	05 056810 001	338
05 049004 001	190	05 051520 001	244	05 056332 001	358	05 056812 001	338
05 049005 001	190	05 051530 001	245	05 056335 001	358	05 056815 001	338
05 049020 001	189	05 051531 001	246	05 056340 001	358	05 056820 001	338
05 049025 001	190	05 051535 001	251	05 056341 001	363	05 056825 001	338
05 049050 001	195	05 051536 001	252	05 056342 001	363	05 056835 001	338
05 049055 001	191	05 051540 001	254	05 056343 001	363	05 056910 001	338
05 049056 001	192	05 051575 001	93	05 056344 001	363	05 056915 001	338
05 049060 001	192	05 051576 001	94	05 056345 001	363	05 056925 001	338
05 049065 001	196	05 051580 001	93	05 056346 001	363	05 057113 001	268
05 049070 001	197	05 051582 001	93	05 056350 001	359	05 057114 001	268
05 050005 001	117	05 051583 001	93	05 056352 001	359	05 057115 001	398
05 050205 001	381	05 051587 001	93	05 056354 001	359	05 057122 001	394
05 050210 001	381	05 051601 001	93	05 056356 001	359	05 057150 001	369
05 050215 001	381	05 051603 001	93	05 056358 001	359	05 057151 001	369
05 050220 001	381	05 051611 001	93	05 056374 001	392	05 057152 001	369
05 050510 001	381	05 051613 001	93	05 056375 001	397	05 057153 001	369
05 050650 001	381	05 051835 001	273	05 056400 001	325	05 057160 001	369
05 051005 001	287	05 052490 001	376	05 056402 001	325	05 057161 001	369
05 051010 001	23	05 052500 001	376	05 056404 001	325	05 057162 001	369
05 051011 001	23	05 052501 001	377	05 056410 001	325	05 057163 001	369
05 051012 001	22	05 052502 001	376	05 056412 001	325	05 057225 001	356
05 051016 001	258	05 052503 001	376	05 056414 001	325	05 057235 001	356
05 051017 001	259	05 052504 001	376	05 056420 001	326	05 057240 001	356
05 051021 001	259	05 052575 001	378	05 056422 001	326	05 057415 001	393
05 051024 001	260	05 053425 001	379	05 056424 001	326	05 057417 001	387
05 051025 001	260	05 053455 001	379	05 056440 001	395	05 057418 001	180
05 051028 001	260	05 053457 001	379	05 056470 001	404	05 057420 001	391
05 051032 001	261	05 053458 001	379	05 056472 001	400	05 057421 001	393
05 051042 001	266	05 053459 001	379	05 056474 001	400	05 057422 001	404
05 051043 001	56	05 053520 001	377	05 056478 001	401	05 057423 001	403
05 051045 001	110	05 053522 001	377	05 056500 001	328	05 057424 001	406
05 051060 001	249	05 053870 001	377	05 056505 001	328	05 057430 001	391
05 051061 001	250	05 053872 001	377	05 056507 001	328	05 057431 001	392
05 051065 001	249	05 053923 001	375	05 056510 001	328	05 057432 001	402
05 051066 001	250	05 056064 001	355	05 056515 001	328	05 057433 001	402
05 051205 001	287	05 056066 001	355	05 056520 001	328	05 057434 001	405
05 051272 001	286	05 056068 001	355	05 056525 001	328	05 057435 001	403

Code	Strana	Code	Strana	Code	Strana	Code	Strana
05 057436	001 401	05 057710	001 334	05 059451	001 356	05 059702	001 349
05 057437	001 402	05 057715	001 334	05 059452	001 356	05 059703	001 349
05 057438	001 402	05 057720	001 334	05 059453	001 356	05 059704	001 349
05 057440	001 405	05 057750	001 329	05 059466	001 356	05 059705	001 349
05 057441	001 390	05 057751	001 326	05 059472	001 356	05 059720	001 342
05 057450	001 395	05 057752	001 324	05 059478	001 356	05 059721	001 342
05 057460	001 269	05 057760	001 339	05 059480	001 356	05 059755	001 332
05 057471	001 271	05 057761	001 337	05 059486	001 356	05 059760	001 332
05 057473	001 247	05 057762	001 337	05 059488	001 356	05 059765	001 332
05 057480	001 257	05 057763	001 335	05 059489	001 356	05 059766	001 332
05 057481	001 87	05 057770	001 347	05 059490	001 356	05 059770	001 332
05 057482	001 256	05 057772	001 343	05 059492	001 356	05 059775	001 332
05 057483	001 256	05 057773	001 347	05 059496	001 356	05 059780	001 332
05 057490	001 75	05 057775	001 343	05 059500	001 356	05 059785	001 332
05 057505	001 362	05 057776	001 343	05 059530	001 330	05 059786	001 332
05 057510	001 362	05 057777	001 346	05 059532	001 330	05 059790	001 332
05 057515	001 362	05 057778	001 346	05 059534	001 330	05 059795	001 332
05 057520	001 362	05 057790	001 365	05 059540	001 331	05 059800	001 332
05 057525	001 362	05 057900	001 396	05 059542	001 331	05 059802	001 332
05 057530	001 362	05 057908	001 396	05 059544	001 331	05 059805	001 332
05 057603	001 357	05 058005	001 342	05 059550	001 331	05 059810	001 332
05 057604	001 357	05 058010	001 342	05 059552	001 331	05 059815	001 332
05 057605	001 357	05 058015	001 342	05 059554	001 331	05 059855	001 332
05 057606	001 357	05 058020	001 342	05 059602	001 361	05 059860	001 332
05 057615	001 324	05 058101	001 356	05 059603	001 361	05 059865	001 332
05 057616	001 324	05 058102	001 351	05 059604	001 361	05 059896	001 343
05 057617	001 324	05 058104	001 356	05 059605	001 361	05 059897	001 343
05 057620	001 335	05 058105	001 356	05 059610	001 361	05 059900	001 340
05 057621	001 335	05 058108	001 362	05 059615	001 361	05 059902	001 340
05 057622	001 335	05 058109	001 362	05 059620	001 361	05 059904	001 340
05 057623	001 343	05 058110	001 362	05 059625	001 361	05 059910	001 340
05 057624	001 343	05 058111	001 362	05 059628	001 361	05 059912	001 340
05 057625	001 343	05 058112	001 362	05 059629	001 361	05 059914	001 340
05 057626	001 343	05 058119	001 334	05 059630	001 361	05 059920	001 341
05 057627	001 343	05 058120	001 334	05 059631	001 361	05 059922	001 341
05 057628	001 343	05 058121	001 334	05 059632	001 361	05 059924	001 341
05 057631	001 364	05 058122	001 334	05 059633	001 361	05 060005	001 341
05 057632	001 364	05 058129	001 351	05 059634	001 361	05 060010	001 341
05 057644	001 359	05 058130	001 351	05 059635	001 361	05 060015	001 341
05 057645	001 359	05 058131	001 351	05 059636	001 361	05 060027	001 341
05 057646	001 359	05 058132	001 351	05 059637	001 361	05 060029	001 341
05 057656	001 329	05 058133	001 351	05 059640	001 363	05 060030	001 341
05 057657	001 329	05 058140	001 342	05 059641	001 363	05 060031	001 341
05 057661	001 339	05 058141	001 342	05 059642	001 363	05 060033	001 341
05 057662	001 339	05 059293	001 264	05 059643	001 363	05 060035	001 341
05 057664	001 348	05 059294	001 266	05 059644	001 363	05 060036	001 341
05 057665	001 348	05 059295	001 265	05 059645	001 363	05 060037	001 341
05 057666	001 348	05 059297	001 267	05 059660	001 361	05 060038	001 341
05 057667	001 348	05 059298	001 263	05 059661	001 361	05 060041	001 341
05 057671	001 365	05 059299	001 263	05 059662	001 361	05 060043	001 341
05 057672	001 365	05 059305	001 356	05 059663	001 361	05 060045	001 341
05 057675	001 374	05 059307	001 356	05 059664	001 361	05 060047	001 341
05 057676	001 374	05 059310	001 356	05 059665	001 361	05 060048	001 352
05 057680	001 386	05 059315	001 356	05 059666	001 361	05 060049	001 352
05 057684	001 387	05 059320	001 356	05 059667	001 361	05 060050	001 352
05 057688	001 387	05 059325	001 356	05 059668	001 361	05 060051	001 352
05 057690	001 386	05 059330	001 356	05 059680	001 362	05 060052	001 352
05 057692	001 388	05 059335	001 356	05 059681	001 362	05 060053	001 352
05 057693	001 388	05 059337	001 356	05 059682	001 362	05 060054	001 352
05 057695	001 387	05 059340	001 356	05 059683	001 362	05 060055	001 341
05 057697	001 386	05 059345	001 356	05 059700	001 349	05 060056	001 352
05 057705	001 334	05 059450	001 356	05 059701	001 349	05 060057	001 352

Číselný rejstřík podle kódových čísel

Code	Strana	Code	Strana	Code	Strana	Code	Strana
05 060060 001	341	05 060237 001	370	05 065081 001	334	05 066396 001	365
05 060065 001	341	05 060238 001	370	05 065096 001	342	05 066400 001	365
05 060098 001	350	05 060240 001	370	05 065110 001	334	05 066405 001	365
05 060100 001	350	05 060255 001	370	05 065112 001	334	05 066410 001	365
05 060105 001	350	05 060260 001	370	05 065114 001	334	05 066415 001	365
05 060110 001	350	05 060265 001	370	05 065129 001	342	05 066420 001	365
05 060115 001	350	05 060272 001	369	05 065197 001	334	05 066455 001	347
05 060120 001	350	05 060274 001	369	05 066081 001	348	05 066460 001	347
05 060125 001	350	05 060276 001	369	05 066082 001	348	05 066465 001	347
05 060130 001	350	05 060278 001	369	05 066083 001	348	05 066485 001	346
05 060131 001	350	05 060280 001	369	05 066100 001	345	05 066486 001	346
05 060132 001	350	05 060281 001	369	05 066102 001	345	05 066487 001	346
05 060133 001	350	05 060282 001	369	05 066104 001	345	05 066488 001	346
05 060134 001	350	05 060283 001	369	05 066106 001	345	05 066489 001	346
05 060135 001	350	05 060284 001	369	05 066108 001	345	05 066490 001	346
05 060136 001	350	05 060286 001	369	05 066110 001	345	05 066491 001	346
05 060137 001	350	05 060288 001	369	05 066120 001	345	05 066492 001	346
05 060138 001	350	05 060290 001	369	05 066122 001	345	05 066493 001	346
05 060139 001	352	05 060296 001	367	05 066124 001	345	05 066494 001	346
05 060140 001	352	05 060297 001	367	05 066126 001	345	05 066495 001	346
05 060141 001	352	05 060298 001	367	05 066128 001	345	05 066496 001	346
05 060142 001	352	05 060300 001	367	05 066130 001	345	05 066497 001	351
05 060143 001	352	05 060301 001	367	05 066140 001	345	05 066498 001	351
05 060144 001	352	05 060302 001	367	05 066141 001	345	05 066499 001	351
05 060145 001	352	05 060303 001	367	05 066142 001	345	05 066500 001	351
05 060146 001	352	05 060304 001	367	05 066143 001	345	05 066505 001	351
05 060147 001	366	05 060400 001	369	05 066144 001	345	05 066510 001	351
05 060148 001	366	05 060401 001	369	05 066145 001	345	05 066515 001	351
05 060149 001	366	05 060402 001	369	05 066150 001	368	05 066520 001	351
05 060150 001	366	05 060403 001	369	05 066155 001	368	05 066525 001	351
05 060155 001	366	05 060404 001	369	05 066160 001	368	05 066530 001	351
05 060160 001	366	05 060405 001	369	05 066165 001	368	05 066618 001	367
05 060165 001	366	05 060406 001	369	05 066170 001	368	05 066619 001	367
05 060170 001	366	05 060407 001	369	05 066272 001	353	05 066620 001	367
05 060175 001	366	05 060408 001	369	05 066274 001	353	05 066622 001	367
05 060180 001	366	05 060409 001	369	05 066276 001	353	05 066624 001	367
05 060182 001	366	05 060410 001	369	05 066278 001	353	05 066626 001	367
05 060184 001	366	05 060411 001	369	05 066279 001	353	05 066628 001	367
05 060185 001	350	05 060412 001	369	05 066280 001	353	05 066630 001	367
05 060186 001	350	05 060420 001	370	05 066282 001	353	05 066632 001	367
05 060187 001	350	05 060421 001	370	05 066284 001	353	05 066633 001	367
05 060188 001	350	05 060422 001	370	05 066286 001	353	05 066634 001	367
05 060189 001	350	05 060423 001	370	05 066287 001	353	05 066635 001	367
05 060190 001	350	05 060424 001	370	05 066288 001	353	05 066638 001	367
05 060191 001	350	05 060425 001	370	05 066290 001	353	05 066639 001	367
05 060192 001	350	05 060426 001	370	05 066300 001	346	05 066640 001	367
05 060193 001	350	05 060427 001	370	05 066301 001	346	05 066642 001	367
05 060194 001	350	05 060428 001	370	05 066302 001	346	05 066644 001	367
05 060195 001	350	05 060429 001	370	05 066303 001	346	05 066646 001	367
05 060196 001	350	05 060430 001	370	05 066304 001	346	05 066654 001	368
05 060197 001	350	05 060431 001	370	05 066305 001	346	05 066656 001	368
05 060198 001	350	05 060432 001	370	05 066308 001	346	05 066660 001	368
05 060199 001	350	05 060505 001	349	05 066310 001	346	05 066662 001	368
05 060200 001	350	05 060506 001	349	05 066312 001	346	05 066664 001	368
05 060201 001	350	05 060507 001	349	05 066313 001	346	05 066666 001	368
05 060202 001	350	05 060508 001	349	05 066315 001	346	05 066668 001	368
05 060210 001	370	05 060509 001	349	05 066320 001	346	05 066670 001	368
05 060215 001	370	05 060510 001	349	05 066325 001	346	05 066672 001	368
05 060220 001	370	05 060511 001	349	05 066330 001	346	05 066674 001	368
05 060225 001	370	05 064155 001	351	05 066335 001	346	05 066676 001	368
05 060230 001	370	05 064170 001	351	05 066394 001	365	05 066678 001	368
05 060235 001	370	05 064175 001	351	05 066395 001	365	05 066680 001	368

Code	Strana	Code	Strana	Code	Strana	Code	Strana
05 066682	001 368	05 071085	001 340	05 072451	001 347	05 073310	001 339
05 066683	001 368	05 071086	001 340	05 072452	001 347	05 073311	001 339
05 066684	001 368	05 071089	001 352	05 073050	001 359	05 073313	001 346
05 066685	001 368	05 071090	001 352	05 073051	001 359	05 073314	001 346
05 066686	001 368	05 071091	001 352	05 073052	001 359	05 073315	001 346
05 066687	001 368	05 071092	001 352	05 073053	001 359	05 073316	001 346
05 066688	001 367	05 071094	001 352	05 073054	001 359	05 073317	001 346
05 066690	001 367	05 071097	001 366	05 073055	001 359	05 073318	001 377
05 066692	001 367	05 071098	001 366	05 073056	001 361	05 073323	001 328
05 066694	001 367	05 071099	001 366	05 073057	001 361	05 073324	001 328
05 066696	001 367	05 071100	001 375	05 073058	001 361	05 073325	001 328
05 066758	001 368	05 071101	001 360	05 073059	001 361	05 073326	001 328
05 066760	001 368	05 071102	001 360	05 073060	001 361	05 073332	001 325
05 066762	001 368	05 071103	001 360	05 073061	001 361	05 073333	001 325
05 066764	001 368	05 071104	001 360	05 073064	001 352	05 073334	001 325
05 066766	001 368	05 071105	001 360	05 073065	001 352	05 073335	001 325
05 066768	001 368	05 071106	001 360	05 073066	001 352	05 073336	001 337
05 066785	001 368	05 071107	001 360	05 073070	001 353	05 073337	001 337
05 066786	001 368	05 071108	001 360	05 073071	001 353	05 073338	001 337
05 066787	001 368	05 071109	001 388	05 073072	001 353	05 073339	001 337
05 066788	001 368	05 071110	001 389	05 073073	001 353	05 073340	001 346
05 066850	001 368	05 071116	001 264	05 073074	001 365	05 073342	001 359
05 066851	001 368	05 071117	001 265	05 073075	001 365	05 073344	001 359
05 066852	001 368	05 071222	001 369	05 073076	001 366	05 073346	001 346
05 066853	001 368	05 071223	001 369	05 073077	001 366	05 073357	001 379
05 066854	001 368	05 071224	001 369	05 073200	001 381	05 073370	001 338
05 066900	001 351	05 071225	001 369	05 073201	001 363	05 073371	001 338
05 066901	001 351	05 071228	001 369	05 073202	001 364	05 073372	001 338
05 066902	001 351	05 072014	001 472	05 073210	001 380	05 073373	001 338
05 066905	001 351	05 072017	001 472	05 073230	001 182	05 073375	001 346
05 066910	001 351	05 072050	001 355	05 073240	001 262	05 073376	001 346
05 066915	001 351	05 072055	001 355	05 073241	001 262	05 073380	001 339
05 066920	001 351	05 072057	001 355	05 073260	001 110	05 073391	001 224
05 066925	001 351	05 072059	001 355	05 073261	001 130	05 073401	001 378
05 066941	001 351	05 072061	001 355	05 073262	001 153	05 073404	001 399
05 066950	001 351	05 072063	001 355	05 073268	001 200	05 073406	001 398
05 071010	001 324	05 072065	001 355	05 073270	001 200	05 073410	001 397
05 071011	001 324	05 072070	001 328	05 073271	001 200	05 073416	001 397
05 071012	001 324	05 072072	001 328	05 073272	001 200	05 073418	001 392
05 071020	001 336	05 072074	001 328	05 073273	001 200	05 073420	001 375
05 071021	001 336	05 072080	001 338	05 073274	001 200	05 073421	001 376
05 071022	001 336	05 072082	001 338	05 073275	001 200	05 073470	001 350
05 071030	001 344	05 072084	001 338	05 073276	001 200	05 073471	001 350
05 071032	001 344	05 072400	001 328	05 073277	001 200	05 073472	001 350
05 071033	001 344	05 072401	001 328	05 073278	001 200	05 073473	001 350
05 071034	001 344	05 072402	001 328	05 073279	001 200	05 073474	001 350
05 071035	001 344	05 072403	001 339	05 073280	001 200	05 073495	001 371
05 071037	001 344	05 072404	001 339	05 073281	001 200	05 073500	001 370
05 071038	001 344	05 072405	001 339	05 073282	001 200	05 073501	001 370
05 071070	001 357	05 072406	001 347	05 073283	001 200	05 073502	001 370
05 071071	001 357	05 072407	001 347	05 073284	001 200	05 073503	001 370
05 071072	001 357	05 072408	001 347	05 073285	001 200	05 073504	001 370
05 071073	001 357	05 072409	001 347	05 073286	001 200	05 073505	001 370
05 071074	001 357	05 072411	001 347	05 073287	001 200	05 073506	001 370
05 071075	001 357	05 072412	001 347	05 073290	001 202	05 073507	001 370
05 071076	001 357	05 072441	001 329	05 073295	001 203	05 073508	001 370
05 071077	001 357	05 072443	001 339	05 073304	001 328	05 073509	001 370
05 071080	001 355	05 072444	001 339	05 073305	001 328	05 073510	001 370
05 071081	001 330	05 072446	001 347	05 073306	001 328	05 073511	001 376
05 071082	001 330	05 072447	001 347	05 073307	001 328	05 073520	001 333
05 071083	001 330	05 072448	001 347	05 073308	001 339	05 073521	001 333
05 071084	001 340	05 072449	001 347	05 073309	001 339	05 073522	001 333

Číselný rejstřík podle kódových čísel

Code	Strana	Code	Strana	Code	Strana	Code	Strana
05 073523 001	342	05 073931 001	364	05 074794 010	424	05 075830 001	434
05 073524 001	342	05 073932 001	364	05 074800 001	423	05 075831 001	434
05 073525 001	342	05 073944 001	360	05 074800 010	427	05 075832 001	435
05 073526 001	350	05 073945 001	360	05 074802 001	418	05 075840 001	429
05 073527 001	350	05 073946 001	360	05 074804 001	418	05 075850 001	431
05 073528 001	350	05 073956 001	330	05 074810 001	423	05 075851 001	430
05 073529 001	350	05 073957 001	330	05 074810 010	427	05 075870 001	71
05 073530 001	350	05 073961 001	340	05 074820 001	422	05 075876 001	71
05 073531 001	350	05 073962 001	340	05 074820 010	428	05 078200 001	465
05 073540 001	286	05 073964 001	348	05 074822 001	422	05 078205 001	466
05 073541 001	285	05 073965 001	348	05 074822 010	428	05 078210 001	466
05 073544 001	221	05 073966 001	348	05 074824 001	422	05 078345 001	466
05 073593 001	222	05 073967 001	348	05 074824 010	428	05 078600 001	460
05 073594 001	225	05 073971 001	366	05 074826 001	422	05 078601 001	460
05 073596 001	225	05 073972 001	366	05 074826 010	428	05 078602 001	460
05 073598 001	236	05 073980 001	387	05 074828 001	422	05 078603 001	460
05 073599 001	236	05 073984 001	59	05 074828 010	428	05 078604 001	460
05 073610 001	325	05 073985 001	381	05 074840 001	421	05 078605 001	460
05 073611 001	325	05 073990 001	374	05 074840 010	427	05 078606 001	460
05 073613 001	336	05 074700 001	414	05 074842 001	421	05 078607 001	460
05 073614 001	336	05 074701 001	414	05 074842 010	427	05 078608 001	460
05 073615 001	336	05 074702 001	414	05 075604 001	436	05 078609 001	460
05 073616 001	375	05 074705 001	414	05 075605 001	436	05 078610 001	460
05 073620 001	344	05 074710 001	414	05 075610 001	439	05 078611 001	460
05 073621 001	344	05 074711 001	414	05 075611 001	439	05 078612 001	460
05 073622 001	344	05 074712 001	414	05 075620 001	440	05 078620 001	462
05 073623 001	344	05 074715 001	419	05 075621 001	440	05 078621 001	462
05 073625 001	344	05 074715 010	424	05 075622 001	441	05 078622 001	462
05 073630 001	389	05 074716 001	419	05 075623 001	443	05 078623 001	462
05 073631 001	411	05 074716 010	424	05 075624 001	443	05 078624 001	462
05 073634 001	389	05 074717 001	420	05 075625 001	447	05 078625 001	462
05 073635 001	400	05 074717 010	425	05 075626 001	447	05 078626 001	462
05 073637 001	401	05 074720 001	420	05 075630 001	443	05 078627 001	462
05 073638 001	400	05 074720 010	425	05 075631 001	448	05 078628 001	462
05 073639 001	404	05 074721 001	421	05 075651 001	450	05 078629 001	462
05 073640 001	178	05 074721 010	426	05 075652 001	450	05 078630 001	462
05 073641 001	403	05 074722 001	420	05 075653 001	451	05 078631 001	462
05 073645 001	180	05 074722 010	425	05 075654 001	451	05 078632 001	462
05 073670 001	58	05 074728 001	420	05 075655 001	452	05 078633 001	462
05 073671 001	58	05 074728 010	425	05 075656 001	452	05 078635 001	464
05 073675 001	41	05 074730 001	418	05 075657 001	453	05 078636 001	464
05 073677 001	41	05 074731 001	418	05 075670 001	455	05 078637 001	464
05 073680 001	34	05 074733 001	418	05 075670 010	455	05 078640 001	467
05 073681 001	34	05 074734 001	418	05 075671 001	455	05 078641 001	467
05 073702 001	85	05 074738 001	416	05 075671 010	455	05 078642 001	468
05 073720 001	350	05 074739 001	417	05 075672 001	456	05 078650 001	468
05 073721 001	350	05 074750 001	85	05 075672 010	456	05 078651 001	468
05 073722 001	350	05 074752 001	85	05 075673 001	456	05 078652 001	468
05 073723 001	350	05 074757 001	85	05 075673 010	456	05 078653 001	468
05 073724 001	350	05 074770 001	414	05 075680 001	442	05 078654 001	468
05 073890 001	388	05 074772 001	414	05 075681 001	442	05 078655 001	468
05 073904 001	357	05 074774 001	414	05 075690 001	444	05 078656 001	468
05 073905 001	357	05 074780 001	418	05 075691 001	444	05 078657 001	468
05 073906 001	357	05 074782 001	418	05 075692 001	445	05 078658 001	468
05 073916 001	324	05 074784 001	418	05 075693 001	448	05 078660 001	468
05 073917 001	324	05 074786 001	418	05 075694 001	449	05 078661 001	468
05 073921 001	335	05 074788 001	418	05 075695 001	449	05 078662 001	468
05 073922 001	335	05 074790 001	419	05 075790 001	446	05 078663 001	468
05 073924 001	343	05 074790 010	424	05 075800 001	433	05 078664 001	468
05 073925 001	343	05 074792 001	419	05 075801 001	433	05 078666 001	469
05 073926 001	343	05 074792 010	424	05 075810 001	429	05 078667 001	469
05 073927 001	343	05 074794 001	419	05 075815 001	430	05 078670 001	461

Code	Strana	Code	Strana	Code	Strana	Code	Strana
05 078671	001 461	05 100030	001 14	05 104653	001 410	05 118017	001 36
05 078672	001 461	05 100031	001 14	05 104655	001 407	05 118019	001 37
05 078673	001 461	05 100042	001 14	05 104660	001 407	05 118020	001 37
05 078674	001 461	05 100043	001 14	05 104661	001 407	05 118022	001 37
05 078675	001 461	05 100044	001 14	05 104662	001 407	05 118023	001 37
05 078676	001 461	05 100050	001 15	05 104663	001 407	05 118024	001 37
05 078677	001 461	05 100051	001 15	05 104664	001 407	05 118026	001 37
05 078678	001 461	05 100052	001 15	05 104665	001 407	05 118030	001 36
05 078679	001 461	05 100055	001 16	05 104666	001 406	05 118032	001 36
05 078680	001 461	05 100056	001 16	05 104667	001 406	05 118035	001 37
05 078681	001 461	05 100057	001 16	05 104668	001 406	05 118036	001 37
05 078682	001 461	05 100060	001 18	05 104669	001 406	05 118037	001 37
05 078683	001 461	05 100061	001 18	05 104670	001 406	05 118039	001 37
05 078684	001 461	05 100062	001 18	05 104671	001 406	05 118040	001 37
05 078685	001 461	05 100063	001 18	05 104672	001 406	05 118042	001 37
05 078686	001 461	05 100064	001 18	05 104751	001 408	05 118044	001 37
05 078687	001 461	05 100070	001 19	05 104754	001 407	05 118046	001 37
05 078690	001 463	05 100071	001 19	05 105622	001 25	05 118048	001 37
05 078691	001 463	05 100072	001 19	05 105630	001 22	05 118050	001 37
05 078692	001 463	05 100075	001 11	05 105631	001 66	05 118052	001 37
05 078693	001 463	05 100076	001 11	05 105650	001 24	05 118054	001 37
05 078694	001 463	05 100077	001 11	05 105656	001 25	05 118060	001 38
05 078695	001 463	05 100080	001 11	05 110000	001 13	05 118062	001 38
05 078696	001 463	05 100081	001 11	05 110001	001 13	05 118064	001 38
05 078697	001 463	05 100082	001 11	05 110002	001 13	05 118066	001 38
05 078698	001 463	05 100085	001 10	05 110003	001 13	05 118068	001 38
05 078699	001 463	05 100086	001 10	05 110004	001 13	05 118070	001 38
05 078700	001 463	05 100087	001 10	05 110005	001 13	05 118072	001 38
05 078701	001 463	05 100100	001 66	05 110006	001 13	05 118074	001 38
05 078702	001 463	05 104600	001 409	05 110007	001 13	05 118075	001 38
05 078703	001 463	05 104601	001 409	05 110008	001 13	05 118076	001 38
05 078704	001 463	05 104602	001 409	05 110010	001 14	05 118078	001 38
05 078705	001 463	05 104603	001 409	05 110011	001 14	05 118080	001 38
05 078706	001 471	05 104604	001 409	05 110104	001 14	05 118082	001 38
05 078707	001 465	05 104605	001 409	05 110105	001 14	05 118089	001 38
05 078708	001 465	05 104610	001 409	05 117680	001 19	05 118090	001 38
05 078709	001 471	05 104611	001 409	05 117681	001 19	05 118092	001 38
05 078710	001 467	05 104612	001 409	05 117682	001 19	05 118094	001 38
05 078711	001 471	05 104613	001 409	05 117683	001 19	05 118096	001 38
05 078714	001 469	05 104614	001 409	05 117684	001 19	05 118098	001 38
05 078715	001 469	05 104615	001 409	05 117685	001 19	05 118100	001 38
05 078716	001 469	05 104616	001 409	05 117686	001 19	05 118102	001 38
05 078717	001 469	05 104617	001 409	05 117687	001 19	05 118103	001 38
05 078720	001 470	05 104618	001 409	05 117691	001 19	05 118106	001 38
05 078721	001 470	05 104619	001 409	05 117990	001 36	05 118108	001 39
05 091103	001 378	05 104620	001 409	05 117991	001 36	05 118109	001 39
05 100000	001 62	05 104621	001 409	05 117992	001 36	05 118110	001 39
05 100001	001 62	05 104622	001 409	05 117993	001 36	05 118112	001 39
05 100002	001 62	05 104630	001 407	05 117994	001 36	05 118114	001 39
05 100003	001 62	05 104631	001 407	05 117995	001 36	05 118116	001 39
05 100004	001 62	05 104632	001 407	05 117997	001 36	05 118118	001 39
05 100011	001 63	05 104633	001 407	05 118000	001 36	05 118120	001 39
05 100012	001 63	05 104634	001 407	05 118002	001 36	05 118122	001 39
05 100015	001 63	05 104635	001 407	05 118003	001 36	05 118124	001 39
05 100016	001 63	05 104640	001 408	05 118004	001 36	05 118126	001 39
05 100019	001 64	05 104641	001 408	05 118005	001 36	05 118128	001 39
05 100020	001 64	05 104642	001 408	05 118006	001 36	05 118130	001 39
05 100021	001 64	05 104643	001 408	05 118007	001 36	05 118132	001 39
05 100022	001 64	05 104644	001 408	05 118008	001 36	05 118134	001 39
05 100024	001 65	05 104645	001 408	05 118010	001 36	05 118135	001 39
05 100025	001 65	05 104650	001 408	05 118012	001 36	05 118136	001 39
05 100026	001 65	05 104652	001 409	05 118014	001 36	05 118137	001 39

Číselný rejstřík podle kódových čísel

Code	Strana	Code	Strana	Code	Strana	Code	Strana
05 118145 001	38	05 134480 001	378	05 134913 001	331	05 135264 001	356
05 118150 001	42	05 134491 001	263	05 134914 001	331	05 135265 001	356
05 118152 001	42	05 134605 001	334	05 134915 001	331	05 135266 001	356
05 118154 001	43	05 134609 001	353	05 134919 001	326	05 135267 001	356
05 118156 001	43	05 134654 001	354	05 134920 001	326	05 135268 001	362
05 118158 001	43	05 134655 001	354	05 134921 001	326	05 135269 001	362
05 118180 001	37	05 134656 001	354	05 134929 001	331	05 135270 001	334
05 118181 001	37	05 134657 001	354	05 134930 001	331	05 135271 001	334
05 118182 001	37	05 134658 001	354	05 134931 001	331	05 135272 001	334
05 118183 001	37	05 134664 001	353	05 134932 001	331	05 135273 001	334
05 118184 001	37	05 134665 001	353	05 135003 001	338	05 135276 001	334
05 118185 001	37	05 134667 001	353	05 135005 001	327	05 135277 001	334
05 118186 001	37	05 134668 001	353	05 135008 001	326	05 135280 001	335
05 130002 001	380	05 134669 001	353	05 135009 001	327	05 135281 001	335
05 130003 001	380	05 134670 001	353	05 135017 001	338	05 135284 001	335
05 130110 001	437	05 134671 001	353	05 135040 001	329	05 135285 001	335
05 133150 001	233	05 134672 001	353	05 135041 001	329	05 135311 001	28
05 133151 001	233	05 134673 001	353	05 135060 001	358	05 135530 001	333
05 133152 001	233	05 134674 001	353	05 135068 001	358	05 135531 001	333
05 133153 001	233	05 134675 001	353	05 135069 001	358	05 135532 001	333
05 133154 001	233	05 134676 001	353	05 135070 001	358	05 135810 001	399
05 133155 001	233	05 134677 001	353	05 135071 001	358	05 135870 001	279
05 133156 001	233	05 134678 001	353	05 135072 001	358	05 135871 001	279
05 133157 001	233	05 134679 001	353	05 135073 001	358	05 135903 001	371
05 133158 001	233	05 134680 001	353	05 135074 001	358	05 135904 001	371
05 133163 001	225	05 134681 001	353	05 135075 001	358	05 135918 001	179
05 133164 001	222	05 134682 001	353	05 135076 001	358	05 135926 001	278
05 133165 001	222	05 134683 001	353	05 135077 001	358	05 135927 001	282
05 133180 001	228	05 134684 001	353	05 135078 001	358	05 135928 001	281
05 133285 001	12	05 134685 001	353	05 135079 001	358	05 135938 001	42
05 133355 001	69	05 134686 001	353	05 135090 001	361	05 135939 001	280
05 133356 001	68	05 134687 001	353	05 135091 001	361	05 135942 001	257
05 133862 001	175	05 134688 001	353	05 135092 001	361	05 135949 001	108
05 134000 001	40	05 134690 001	353	05 135093 001	361	05 135961 001	68
05 134001 001	33	05 134691 001	353	05 135094 001	361	05 135973 001	57
05 134002 001	33	05 134695 001	353	05 135095 001	361	05 136000 001	380
05 134013 001	283	05 134698 001	354	05 135096 001	361	05 136001 001	381
05 134015 001	284	05 134699 001	354	05 135097 001	361	05 136002 001	381
05 134019 001	54	05 134700 001	354	05 135098 001	361	05 136011 001	411
05 134021 001	410	05 134701 001	354	05 135099 001	361	05 136026 001	283
05 134025 001	319	05 134702 001	354	05 135120 001	353	05 136033 001	31
05 134200 001	396	05 134703 001	354	05 135121 001	353	05 136039 001	34
05 134275 001	28	05 134704 001	354	05 135140 001	346	05 136042 001	284
05 134370 001	331	05 134705 001	354	05 135141 001	346	05 136043 001	415
05 134371 001	331	05 134706 001	354	05 135142 001	346	05 136070 001	49
05 134372 001	331	05 134707 001	354	05 135143 001	346	05 136071 001	320
05 134373 001	331	05 134720 001	354	05 135200 001	350	05 136072 001	248
05 134374 001	345	05 134722 001	354	05 135201 001	350	05 136073 001	435
05 134375 001	345	05 134723 001	354	05 135202 001	350	05 136074 001	170
05 134376 001	345	05 134732 001	354	05 135204 001	350	05 136075 001	261
05 134377 001	345	05 134740 001	350	05 135205 001	350	05 136076 001	454
05 134378 001	345	05 134800 001	366	05 135220 001	351	05 136301 001	361
05 134379 001	345	05 134801 001	366	05 135221 001	351	05 136302 001	361
05 134380 001	332	05 134802 001	366	05 135222 001	351	05 136303 001	361
05 134381 001	332	05 134805 001	366	05 135224 001	371	05 136304 001	361
05 134382 001	332	05 134806 001	366	05 135225 001	371	05 136305 001	333
05 134384 001	341	05 134807 001	366	05 135230 001	353	05 136306 001	333
05 134385 001	341	05 134905 001	328	05 135231 001	353	05 136307 001	333
05 134386 001	341	05 134906 001	331	05 135232 001	353	05 136308 001	342
05 134397 001	379	05 134907 001	331	05 135233 001	353	05 136309 001	342
05 134398 001	379	05 134910 001	331	05 135234 001	353	05 136310 001	342
05 134399 001	381	05 134911 001	331	05 135235 001	353	05 136311 001	350

Code	Strana	Code	Strana	Code	Strana	Code	Strana
05 136312 001	350	05 150111 001	298	05 160981 001	379	05 345290 001	37
05 136313 001	350	05 150112 001	298	05 160983 001	331	05 345350 001	351
05 136314 001	350	05 150113 001	299	05 200496 001	351	05 345351 001	351
05 136315 001	350	05 150114 001	299	05 203913 001	333	05 345352 001	351
05 136316 001	350	05 150115 001	300	05 203914 001	333	05 346281 001	327
05 136385 001	391	05 150116 001	300	05 204126 001	354	05 346286 001	333
05 136392 001	393	05 150117 001	301	05 221110 001	368	05 346288 001	361
05 136393 001	406	05 150118 001	302	05 223161 001	26	05 346293 001	179
05 136400 001	176	05 150120 001	302	05 259135 001	354	05 347100 001	379
05 136413 001	217	05 150121 001	303	05 300004 001	55	05 347106 001	23
05 136414 001	33	05 150122 001	303	05 308428 001	350	05 347735 002	25
05 136420 001	125	05 150123 001	304	05 311517 001	380	05 347736 002	25
05 136421 001	150	05 150124 001	304	05 319835 001	350	05 347743 001	16
05 136422 001	177	05 150125 001	305	05 320430 001	353	05 347777 001	69
05 136424 001	50	05 150130 001	290	05 320540 001	26	05 347778 001	27
05 136425 001	50	05 150131 001	291	05 323780 001	333	05 350430 001	361
05 136426 001	51	05 150132 001	292	05 323781 001	333	05 350451 001	417
05 136700 001	34	05 150135 001	292	05 324901 001	367	05 380033 001	361
05 138006 001	380	05 150136 001	293	05 326310 001	353	05 380045 001	361
05 138007 001	165	05 150140 001	305	05 328448 001	350	05 380046 001	361
05 138070 001	17	05 150150 001	306	05 332600 001	350	05 380047 001	361
05 138250 001	27	05 150151 001	307	05 332606 001	353	05 380048 001	361
05 138257 001	18	05 150152 001	308	05 332607 001	351	05 380049 001	361
05 138258 001	18	05 150153 001	309	05 332609 001	351	05 380050 001	361
05 138259 001	18	05 150160 001	310	05 332610 001	351	05 380124 001	362
05 138260 001	18	05 150180 001	311	05 340245 001	365	05 380125 001	362
05 138261 001	18	05 150181 001	311	05 340330 001	14	05 380126 001	362
05 138262 001	18	05 150182 001	312	05 343820 001	213	05 380127 001	362
05 138263 001	18	05 150183 001	312	05 344511 001	383	05 380128 001	362
05 138264 001	18	05 150184 001	313	05 344512 001	383	05 380129 001	362
05 138265 001	18	05 160785 001	109	05 344513 001	383	05 380130 001	362
05 138266 001	18	05 160821 001	354	05 344514 001	383	05 380131 001	362
05 138268 001	18	05 160830 001	350	05 344900 001	353	05 380161 001	331
05 138269 001	18	05 160885 001	361	05 345018 001	351	05 380200 001	333
05 138270 001	18	05 160895 001	334	05 345019 001	353	05 380201 001	333
05 140310 001	274	05 160896 001	332	05 345026 001	351	05 380202 001	333
05 145100 001	287	05 160899 001	332	05 345028 001	351	05 480172 001	327
05 150101 001	294	05 160901 001	334	05 345032 001	351	05 480222 001	338
05 150102 001	294	05 160908 001	334	05 345035 001	351	05 670446 001	321
05 150103 001	295	05 160917 001	353	05 345047 001	350	05 670447 001	321
05 150104 001	295	05 160924 001	379	05 345056 001	351	05 670448 001	321
05 150105 001	296	05 160956 001	353	05 345281 001	39		
05 150106 001	296	05 160976 001	379	05 345282 001	39		
05 150107 001	297	05 160977 001	379	05 345284 001	38		
05 150110 001	297	05 160979 001	379	05 345285 001	38		

Číselný rejstřík podle objednacích čísel

Objednacích čísel	Strana	Objednacích čísel	Strana	Objednacích čísel	Strana
68	274	335/350/355/4	25	712	273
80	273	335/350/355/6	25	780 A	383
80 RA	255	335/350/367/7	26	780 B	383
81	274	338	20	780 C	383
82	274	338/2	28	781 A	382
83	274	350 PH	15, 21	781 A VDE	97
84	274	350 SK PH	15	781 B	382
85	274	352	17	781 B/A VDE	101
86	274	354	16	781 C	382
87	274	355 PZ	16, 21	781/5 Set 1	382
88/1	272	355 SK PZ	15	784 A/1	383
91	273	367 TORX®	18, 21	784 B	383
95 Vario	273	367/6 TORX®	27	784 C	383
160 i VDE	62	367 TORX® B0	18	800 S	277
160 i/162 i/167 i/9	69	367/6 TORX® B0	27	800/0	356
160 i/165 i/7 Rack	67	367 TORX® HF	17	800/1 BDC	354
160 i/168 i/6 Rack	69	367/4 TORX® HF	26	800/1 BTZ	355
160 i/6 Rack	67	367/6 TORX® HF	26	800/1 TZ	355
160 i/7 Rack	67	367/7 TORX® HF	26	800/1 Z	355
160 iS VDE	62	367 TORX PLUS®	19	800/2 Z	356
160 iS/7	68	368	19, 22	800/4 Z	356
160 iSS	62	391	20	800/9 C	356
160 iSS/7	68	391/3	28	809/1 ESD	59
162 i PH/S VDE	64	392	286	810/1 Vario	287
162 i VDE PH	63	393 S	286	811/1	287
162 iS PH VDE	63	395	20	811/1 ESD	59
162 iS PH/S VDE	64	395 HO	21	812/1 Vario	287
162 iSS PH VDE	63	395 HO/3	28	813	287
165 i PZ VDE	63	395 HO/7 SM	27	813 R	286
165 i PZ/S VDE	64	400 Hex	432	813 R ESD	56
165 iS PZ VDE	64	400 i Hex	103	815/1	287
165 iS PZ/S VDE	65	400 TX	432	816 R	286
165 iS PZ/S VDE # 1 + 2	69	410 i VDE A RA	94	816 R ESD	56
165 iSS PZ/S VDE	65	410 i VDE B	94	816 R SB	286
167 i TORX® VDE	65	410 i VDE B RA	94	817 R	285
167 i/6 TORX® VDE	68	411 A RA	46	817 R SB	285
168 i VDE	65	416 R	45	817 VDE	86
190 i VDE	66	416 RA	46	826 T Kraftform Turbo	257
247	66	454	43	827 T Kraftform Turbo	87
300 Hex	431	454 HF	44	830	273
300 IP	432	454 Imperial	44	837 i RA	75
300 TX	431, 432	454 Imperial HF	44	838 RA S	255
334	14	454/5 HF SHK Set 1	49	838 RA-R L	254
334 SK	14	454/7 HF Set 1	47	838 RA-R M	255
334 SK/6	24	454/7 HF Set 2	47	840 S	277
334/355 SK/6	24	454/10 HF Set Imperial 1	48	840/0	362
334/355/6 Rack	25	454/10 HF Set Imperial 2	48	840/1 BTZ	358
334/368/6	27	467 TORX® HF	44	840/1 IMP DC	357
334/6	24	467/7 TORX® HF Set 1	49	840/1 Z	358
335	13, 14, 21	467/7 TORX® HF Set 2	49	840/1 Z B0	363
335/350/355/3	25	495	45	840/1 Z SB	359

Objednacích čísel	Strana	Objednacích čísel	Strana	Objednacích čísel	Strana
840/2 Z	362	851/16	334	867/4 Z TORX®	350
840/4 IMP DC	359, 360, 361	851/21 J	335	867/4 Z TORX® BO	352, 353
840/4 Z	361	853/1 TZ ACR®	328	867/9 C IP TORX PLUS®	353
840/4 Z BO	363	853/4 ACR®	333	867/9 C TORX®	351
840/9 C	362	853/4 ACR® Harpoon	334	867/12 TORX®	351
842/1 Z	359	853/4 ACR® SL	333	867/15 TORX®	351
842/4	362	855 S	276	868 S	277
843	406	855/0	342	868/1 IMP DC	364
844	406	855/1 BDC	336, 337	868/1 V	365
844/7	407	855/1 BTH	337	868/1 Z	365
845	407	855/1 BTZ	337	868/4	366
845/8	407	855/1 IMP DC	335	868/4 BTZ	366
846 HSS	407	855/1 RZ	338	868/4 IMP DC	365, 366
846/8	408	855/1 TH	338	868/4 V	367
847 HSS	408	855/1 TiN	338	869/4	369
847/7	408	855/1 TZ	338	869/4 M	370, 371
848 HSS	409	855/1 Z	338, 339	869/9	371
848/851/867/19	409	855/2 Z	342	870/1	380
849 HSS	409	855/4 BDC	340	870/14	381
849/855/867/18	410	855/4 BTH	340	870/2	381
851 S	276	855/4 BTZ	341	870/4	381
851/0	334	855/4 IMP DC	339, 340	870/4/7	381
851/1 A	326	855/4 PZ/S	343	870/4 A	380
851/1 BDC	325	855/4 TH	341	870/7	381
851/1 BTH	325	855/4 TZ	341	871/1 DC TORQ-SET® Mplus	367
851/1 BTZ	326	855/4 Z	341, 342	871/1 TORQ-SET® Mplus	367
851/1 IMP DC	324	855/11	342	871/2 TORQ-SET® Mplus	368
851/1 J	329	855/12	342	871/4 DC TORQ-SET® Mplus	367
851/1 RDC	326	857/1 Z	369	871/4 TORQ-SET® Mplus	368
851/1 RH	327	857/4 Z	369	872/9	368
851/1 RZ	327	860/1 XZN	368	875/1 TRI-WING®	368
851/1 TH	327	867 S TORX®	276	875/4 TRI-WING®	368
851/1 TiN	327	867/0 TORX®	351	879/4	371
851/1 TZ	328	867/1 IMP DC TORX®	343	881/4/1	380
851/1 Z	328, 329	867/1 IP TORX PLUS®	353	887/4 RR	376
851/2 Z	334	867/1 IPR TORX PLUS®	354	888/4/1 K	376
851/4 A	331	867/1 TORX®	346	889/4 R	376
851/4 BDC	330	867/1 TORX® BDC	345	889/4/1	376
851/4 BTH	331	867/1 TORX® BTZ	345	889/4/1 F	377
851/4 BTZ	331	867/1 TORX®	347	889/4/1 K	376
851/4 IMP DC	329, 330	867/1 TORX® HF	345	890/4/1	378
851/4 J	333	867/1 TZ TORX®	346	893/1/1	378
851/4 PH/S	342	867/1 Z TORX® BO	351, 352	893/4/1 K	378
851/4 R	332	867/1 Z TORX® W	347	894/4/1	377
851/4 RH	331	867/1 ZA TORX®	348	894/4/1 K	377
851/4 TH	332	867/2 Z TORX®	351	895/4/1	377
851/4 TZ	332	867/4 IMP DC TORX®	348	895/4/1 K	377
851/4 Z	332, 333	867/4 IP TORX PLUS®	353	896/4/1 SB	380
851/9 C	334	867/4 IPR TORX PLUS®	354	897/4 IMP R	374
851/11	334	867/4 TORX® HF	349	897/4 Impaktor	374
851/12	334	867/4 TORX® KK	349	897/4 Impaktor R	374

Číselný rejstřík podle objednacích čísel

Objednacích čísel	Strana	Objednacích čísel	Strana	Objednacích čísel	Strana
897/4 R	375	950/13 Hex-Plus Imperial 1	227	1569 ESD	53
898/4	378	967 L TORX® HF	239	1572 ESD	53
898/9	378	967 PKL TORX®	239	1573 ESD	53
898/21	378	967 PKXL TORX®	238	1578 A ESD	51
899/14/1	379	967 SL TORX® HF	237	1578 A/6 ESD	55
899/3/1	379	967 SPKL TORX® BO Multicolour	238	1834	30
899/4/1	379	967 SPKXL TORX® Multicolour	237	1850 PH	30
899/4/1 S	379	967 SXL TORX® HF Multicolour	237	1855 PZ	30
917 SPH	11	967 SXL TORX® Multicolour	238	2035	36
917 SPHS	11	967 TORX®	239	2035/6 A	42
918 SPZ	11	967 XL TORX®	239	2035/6 B	42
921	276	967 XL TORX® HF	238	2050 PH	37
932 A	10	967/9 TORX® BO Multicolour 1	236	2050/6	42
932 AS	10	967/9 TX 1	236	2052	38
932 S/6	12	967/9 TX 1 SB	236	2052/6	43
932/6	12	967/9 TX HF 1	235	2054	38
932/918/6	12	967/9 TX Multicolour HF 1	235	2055 PZ	36
950	233	967/9 TX XL 1	236	2067 TORX®	37
950 BM	234	967/9 TX XL HF 1	235	2067 TORX® BO	37
950 L	233	967/9 TX XL Multicolour 1	235	2067/6 TORX® BO	43
950 L HF	233	967/9 TX XL Multicolour HF 1	235	2067 TORX® HF	37
950 PKL	232	977 TORX®	11	2067 TORX PLUS® IPR	37
950 PKL BM	232	977/6 TORX®	13	2069 Micro	39
950 PKL Imperial	232	1013	39	2069/6 Micro	43
950 PKLS	232	1013 ESD	55	2072	38
950 PKS	233	1014	39	2090	472
950 SPKL HF Multicolour	230	1060 i VDE	93	2090/17	472
950 SPKL Multicolour	231	1060 i/1062 i/6 VDE	93	3160 i VDE	60
950 SPKL Multicolour Imperial	231	1060 i/1065 i/6 VDE	94	3160 i/7 Rack	61
950 SPKS Multicolour	231	1062 i PH VDE	93	3162 i PH VDE	60
950 SPKS Multicolour Imperial	231	1065 i PZ VDE	93	3165 i VDE	60
950/7 Hex-Plus 1	226	1267 A TORX PLUS®	32	3165 i/6 Rack	61
950/7 Hex-Plus Magnet 1	226	1267 A TORX®	32	3167 i VDE TORX®	61
950/7 Hex-Plus Multicolour Magnet 1	224	1267 B TORX PLUS®	32	3167 i/7 Rack	61
950/9 Hex-Plus 1	224	1267 B TORX®	32	3334	8
950/9 Hex-Plus 2	224	1427	33	3334/3350/3355/6	10
950/9 Hex-Plus 3	225	1428	33	3334/3355/6	9
950/9 Hex-Plus 4	225	1429	39	3334/6	9
950/9 Hex-Plus 5	225	1430 ESD	418	3335	8
950/9 Hex-Plus 6	225	1440/1442	34	3350 PH	8
950/9 Hex-Plus 7	225	1441	34	3355 PZ	9
950/9 Hex-Plus 8	226	1460 ESD	423, 427	3367	9
950/9 Hex-Plus Imperial 1	228	1529 ESD	53	3368	9
950/9 Hex-Plus Multicolour 1	221, 222	1550 PH ESD	51	3800/4	355
950/9 Hex-Plus Multicolour 2	222	1550 PH S ESD	52	3816 R	285
950/9 Hex-Plus Multicolour 3	222	1550/6 ESD	55	3817 VDE Stainless	72
950/9 Hex-Plus Multicolour HF 1	221	1555 PZ ESD	52	3840/1 TS	357
950/9 Hex-Plus Multicolour Imperial 1	223	1567 TORX® ESD	52	3840/4	360
950/9 Hex-Plus Multicolour Imperial 2	223	1567 TORX® BO ESD	52	3851/1 TS PH	324, 325
950/9 Hex-Plus Multicolour Imperial 3	223	1567 TORX® HF ESD	52	3851/4 PH	330
950/9 L Hex-Plus HF 1	224	1567 TORX PLUS® IPR ESD	52	3855/1 TS PZ	336

Objednacích čísel	Strana	Objednacích čísel	Strana	Objednacích čísel	Strana
3855/4 PZ	340	6004 Joker XL	212	7775	468
3867/1 TS TORX®	344	6004 Joker XS	211	7776	468
3867/4 TORX® BO	352	6004 Joker XXL	212	7779/1	469
3868/4	366	6004 Joker 2 Set 1	213	7779/2	469
3869/4	369	6004 Joker 4 Set 1	213	7780	461
3888/4/1 K	375	6004 Joker 6 Set 1	212	7781	463
3888/4/1 K SB	375	6004 Joker VDE L	103	7782 C	465
3950 PKL	230	6004 Joker VDE M	103	7782 E	465
3950 PKL Imperial	230	6004 Joker VDE S	103	7783 C	466
3950 SPKL Multicolour	229	6004 Joker VDE XS	102	7783 E	467
3950 SPKL Multicolour HF	229	6004 Joker VDE 4 Set 1	102	7786	469
3950 SPKL Multicolour Imperial	230	6005 Joker Double	213	7790/1	470
3950/9 Hex-Plus Imperial Stainless 1	221	6005 Joker 4 Set 1	213	7790/2	470
3950/9 Hex-Plus Multicolour HF		6006 Joker M/L	214	7870 Joker L	458
Stainless 1	220	6006 Joker S/L	214	7870 Joker M	457
3950/9 Hex-Plus Multicolour Imperial		6006 Joker XS/S	214	7870 Joker S	457
Stainless 1	223	6006 Joker 2 Set 1	214	7880 Joker L	460
3950/9 Hex-Plus Multicolour		6007 Joker	216	7880 Joker XL	459
Stainless 1	220	6007 Joker 5 Set 1	215	7880 Joker XXL	459
3950/9 Hex-Plus Stainless 1	220, 221	6007 Joker 11 Set 1	215	7880 Joker 3XL	458
3967 SXL HF TORX® Multicolour	237	6007 Joker Imperial	217	8000 A	110
3967/9 TX SXL Multicolour HF		6007 Joker Imperial 8 Set 1	217	8000 B	129, 130
Stainless 1	235	7400	414, 419, 420, 421, 424, 425, 426	8000 C	153
6000 Joker	200	7440/41	416	8000 E	176
6000 Joker 4 Set 1	202	7440/41/42	417	8001 A	182
6000 Joker 11 Set 1	202	7445/46/47	417	8002 C KOLOSS All Inclusive Set	175
6000 Joker Imperial	200	7400 ESD	418, 421, 422, 427, 428	8002 C KOLOSS Set	176
6000 Joker 4 Imperial Set 1	203	7400 VDE	85	8003 A	114
6000 Joker 8 Imperial Set 1	202	7508 VDE	71	8003 B	133
6000/6002 Joker 6 Set 1	202	7510	429	8003 C	156
6001 Joker Switch	203	7510/14	429	8004 A	115
6001 Joker Switch 4 Set 1	204	7515	430	8004 B	135
6001 Joker Switch 11 Set 1	204	7515/16	430	8004 C	158
6001 Joker Switch Imperial	203	7515/7	431	8005	182
6001 Joker Switch 4 Imperial Set 1	204	7516 VDE	71	8006 C	154
6001 Joker Switch 8 Imperial Set 1	204	7761	471	8006 SC 1	154
6002 Joker Double	205	7762	471	8007 A VDE	96
6003 Joker	205	7763	471	8007 B VDE	99
6003 Joker 4 Set 1	209	7770	460	8008 A	183
6003 Joker 5 Set 1	207	7771	462	8009 Zyklus Pocket Set 1	171
6003 Joker 11 Set 1	207	7772 A	464	8009 Zyklus Pocket Set 2	173
6003 Joker 15 Set 1	207	7772 B	464	8009 Zyklus Pocket Set 3	174
6003 Joker 22 Set 1	206	7772 C	464	8009 Zyklus Pocket Set 4	175
6003 Joker Imperial	205	7773 A	465	8009 Zyklus Pocket Imperial Set 1	172
6003 Joker 4 Imperial Set 1	210	7773 B	466	8009 Zyklus Pocket Imperial Set 2	173
6003 Joker 5 Imperial Set 1	209	7773 C	466	8010 A	112
6003 Joker 8 Imperial Set 1	207	7774/1	467	8010 B	131
6003 Joker Pedal	206	7774/2	467	8011 A	182
6004 Joker L	212	7774/3	468	8100 SA 2	108
6004 Joker M	211			8100 SA 4	109
6004 Joker S	211			8100 SA 6	107

Číselný rejstřík podle objednacích čísel

Objednacích čísel	Strana	Objednacích čísel	Strana	Objednacích čísel	Strana
8100 SA 7	113	8767 A HF 1	121	8794 SB VDE	101
8100 SA 8	114	8767 A VDE HF	96	8794 SC	170
8100 SA 9	107	8767 B	144	8795 A	124
8100 SA 10	113	8767 B HF	143	8795 B	149
8100 SA 11	115	8767 B HF 1	145	8795 C	171
8100 SA 12 HF	115	8767 B VDE HF	100	8796 LA	123
8100 SA 13	111	8767 C HF	166	8796 LB	148
8100 SA 14	111	8767 C HF 1	167	8796 LC	170
8100 SA 15	112	8767 C HF 2	167	8796 SA	124
8100 SA All-In	106	8767 C HF 3	168	8796 SB	149
8100 SA VDE 1	95	8780 C	176	8796 SC	170
8100 SA/SC 2	109	8781 C	176	8797 C	155
8100 SB 2	128	8782 C	176	9100	284
8100 SB 4	128	8784 A1	125	9108/2	34
8100 SB 6	127	8784 B1	149	9200	380
8100 SB 7	132	8784 C2	171	9500	33
8100 SB 8	134	8789 A	124	9506	363
8100 SB 9	127	8789 B	149	9507	364
8100 SB 10	133	8789 C	170	9514 ESD	59
8100 SB 11	135	8790 A VDE	96	9523	34
8100 SB 12	130	8790 B Impaktor	136	9524	415
8100 SB 13	131	8790 B Impaktor Deep	136	9529 C	170
8100 SB All-in	126	8790 B Impaktor Deep Set 1	139	9530	454
8100 SB HF 1	135	8790 B Impaktor Deep Imperial Set 1	139	9532	284
8100 SB VDE 1	98	8790 B VDE	100	9549	190
8100 SC 2	152	8790 C HF 1	163	9550	190
8100 SC 4	153	8790 C Impaktor	158	9600	125
8100 SC 6	151	8790 C Impaktor Deep	160	9601	150
8100 SC 7	155	8790 C Impaktor Deep Set 1	160	9602	177
8100 SC 8	157	8790 C Wheel Impaktor	163	9604	50
8100 SC 9	152	8790 FA	183	9605	50
8100 SC 10	156	8790 HMA	116	9606	51
8100 SC 11	158	8790 HMA Deep	119	9607	138
8700 A FL	123	8790 HMA HF	116	9608	138
8740 A	122	8790 HMB	137	9610	217
8740 A HF	122	8790 HMB Deep	142	9611	33
8740 A HF 1	123	8790 HMB HF	137	9621	31
8740 A VDE HF	97	8790 HMC	161	9630	201
8740 B	146	8790 HMC Deep	164,165	9631	201
8740 B HF	145	8790 HMC HF	161	9632	201
8740 B HF 1	147	8794 A	125	9640	210
8740 B HF Imperial 1	147	8794 B	149	9641	210
8740 B VDE HF	100	8794 C	171	9642	210
8740 C HF	168	8794 LA	124	9650	22
8740 C HF 1	169	8794 LA VDE	97	9660	138
8740 C HF 2	169	8794 LB	149	9661	139
8751 A	123	8794 LB VDE	101	9700	290
8755 A	123	8794 LC	170	9701	291
8760 B VDE XZN	100	8794 SA	124	9702	292
8767 A	120	8794 SA VDE	97	9705	292
8767 A HF	120	8794 SB	149	9706	293

Objednacích čísel	Strana	Objednacích čísel	Strana	Objednacích čísel	Strana
9710	294	Belt B 0/9	150	Bit-Check 7 TX Universal 1	399
9711	294	Belt B VDE 0/10	101	Bit-Check 7 Universal 1	398
9712	295	Belt C 1	162	Bit-Check 7 Universal 4	399
9713	295	Belt C 2	169	Bit-Check 10 BiTorsion 1	392
9714	296	Belt C 3	166	Bit-Check 10 BiTorsion 3	392
9715	296	Belt C Deep 1	165	Bit-Check 10 Drywall 1	411
9716	297	Belt C Impaktor 1	159	Bit-Check 10 Impaktor 1	386, 387
9720	297	Belt C 0/6	177	Bit-Check 10 Impaktor 4	387
9721	298	Belt C Impaktor 0/9	177	Bit-Check 10 PZ Impaktor 1	387
9722	298	Bicycle Big Pack 1	29	Bit-Check 10 Stainless 1	389
9723	299	Bicycle Set 1	181	Bit-Check 10 TX Impaktor 1	387
9724	299	Bicycle Set 2	267	Bit-Check 10 TX Universal 1	398
9725	300	Bicycle Set 3	193	Bit-Check 10 TX Universal 2	398
9726	300	Bicycle Set 3 A	194	Bit-Check 10 Universal 1	396
9727	301	Bicycle Set 4	228	Bit-Check 10 Universal 2	396
9728	302	Bicycle Set 5	253	Bit-Check 10 Universal 3	397
9730	302	Bicycle Set 6	50	Bit-Check 10 Universal 4	397
9731	303	Bicycle Set 7	129	Bit-Check 10 Universal 5	397
9732	303	Bicycle Set 8	148	Bit-Check 10 Zyklop Mini 1	180
9733	304	Bicycle Set 9	181	Bit-Check 10 Zyklop Mini BiTorsion 1	180
9734	304	Bicycle Set 10	208	Bit-Check 12 BiTorsion 1	391
9735	305	Bicycle Set 11	272	Bit-Check 12 Diamond 1	393
9740	305	Bicycle Set 12	208	Bit-Check 12 Metal 1	406
9750	306	Bicycle Set 13	35	Bit-Check 12 Wood 1	403
9751	307	Bicycle Set 15	35	Bit-Check 12 Wood 2	404
9752	308	Bicycle Set Torque 1	438	Bit-Check 12 Wood TX HF 1	403
9753	309	Bit-Box 15 Impaktor PH	324	Bit-Check 30 BiTorsion 1	391
9760	310	Bit-Box 15 Impaktor PZ	335	Bit-Check 30 Diamond 1	392
9780	311	Bit-Box 15 Impaktor TX	343	Bit-Check 30 Impaktor 1	386
9781	311	Bit-Box 20 BTH PZ	337	Bit-Check 30 Impaktor 2	386
9782	312	Bit-Box 20 BTZ PH	326	Bit-Check 30 Metal 1	405
9783	312	Bit-Box 20 BTZ PZ	337	Bit-Check 30 Stainless 1	388
9784	313	Bit-Box 20 PH	329	Bit-Check 30 TX Universal 1	396
9998	471	Bit-Box 20 PZ	339	Bit-Check 30 Universal 1	395
9999	471	Bit-Box 20 TX	347	Bit-Check 30 Wood 1	402
Belt A 1	117	Bit-Box 20 TX HF	346	Bit-Check 30 Wood 2	402
Belt A 2	122	Bit-Box 20 V Robertson	365	Bit-Check 30 Wood 2 SB	402
Belt A 3	121	Bit-Check 6 Impaktor 1	387, 388	Bit-Check 30 Wood TX HF 1	401, 402
Belt A 4	117	Bit-Check 6 PZ Impaktor 1	388	Bit-Check 30 Zyklop Mini 1	178
Belt A Deep 1	119	Bit-Check 6 SHK 1	411	Bit-Check 30 Zyklop Mini 2	179
Belt A Imperial 1	118	Bit-Check 6 Stainless 1	389	Bit-Safe 43 Universal 1	395
Belt A 0/8	125	Bit-Check 6 TX Impaktor 1	388	Bit-Safe 61 BiTorsion 1	390
Belt A 0/9	125	Bit-Check 6 TX Universal 1	400, 401	Bit-Safe 61 Universal 1	394
Belt B 1	140	Bit-Check 6 Universal 1	400	Click-Torque A 5	436
Belt B 2	146	Bit-Check 6 Universal 2	400	Click-Torque A 6	436
Belt B 3	144	Bit-Check 6 V Universal 1	401	Click-Torque A 6 Set 1	437
Belt B 4	140	Bit-Check 6 Wood TX HF 1	404	Click-Torque B 1	439
Belt B Deep 1	142	Bit-Check 7 Hex-Plus 1	400	Click-Torque B 2	439
Belt B Imperial 1	148	Bit-Check 7 PZ Universal 1	399	Click-Torque C 1	440
Belt B VDE 1	99	Bit-Check 7 TX BO Universal 1	399	Click-Torque C 2	440
Belt B 0/8	150	Bit-Check 7 TX Diamond 1	393	Click-Torque C 2 Push R/L	447

Číselný rejstřík podle objednacích čísel

Objednacích čísel	Strana	Objednacích čísel	Strana	Objednacích čísel	Strana
Click-Torque C 3	441	Kraftform Kompakt 28 Imperial 1	262	Kraftform Kompakt Stubby se	
Click-Torque C 3 Push R/L	447	Kraftform Kompakt 28 RA 1	244	zásobníkem 2	270
Click-Torque C 3 Set 1	442	Kraftform Kompakt 40	263	Kraftform Kompakt Stubby se	
Click-Torque C 3 Set 2	442	Kraftform Kompakt 41	263	zásobníkem 3	271
Click-Torque C 4	443	Kraftform Kompakt 60	265	Kraftform Kompakt Stubby se	
Click-Torque C 5	443	Kraftform Kompakt 60 ESD	56	zásobníkem 4	271
Click-Torque E 1	443	Kraftform Kompakt 60 Imperial	266	Kraftform Kompakt Stubby se	
Click-Torque E 1 Push R/L	448	Kraftform Kompakt 60 KK	266	zásobníkem RA 1	252
Click-Torque Lock A 5	444	Kraftform Kompakt 60 RA-R 1	245	Kraftform Kompakt Stubby se	
Click-Torque Lock A 5 R/L	448	Kraftform Kompakt 60 RA-R Imperial 1	246	zásobníkem RA 2	253
Click-Torque Lock A 6	444	Kraftform Kompakt 60 Stainless	264	Kraftform Kompakt Stubby se	
Click-Torque Lock A 6 R/L	449	Kraftform Kompakt 60 Stainless		zásobníkem RA 4	253
Click-Torque Lock C 3	445	Imperial	265	Kraftform Kompakt Turbo 1	256
Click-Torque Lock C 3 R/L	449	Kraftform Kompakt 60 Torque	264	Kraftform Kompakt Turbo Imperial 1	256
Click-Torque Lock C 3 Set 1	446	Kraftform Kompakt 62	267	Kraftform Kompakt Turbo i 1 Tool Finder	86
Click-Torque X 1	450	Kraftform Kompakt 70 Universal	268	Kraftform Kompakt Turbo i Imperial 1	
Click-Torque X 2	450	Kraftform Kompakt 71 Security	268	Tool Finder	87
Click-Torque X 3	451	Kraftform Kompakt 96 VK 6,3	92	Kraftform Kompakt Vario RA	254
Click-Torque X 4	451	Kraftform Kompakt 97 VK 8,1	92	Kraftform Kompakt VDE 7 extra slim 1	
Click-Torque X 5	452	Kraftform Kompakt 98 DK	92	Tool Finder	84
Click-Torque X 6	452	Kraftform Kompakt 99 FL	92	Kraftform Kompakt VDE 7 Imperial 1	
Click-Torque X 7	453	Kraftform Kompakt 100	269	Tool Finder	84
Click-Torque XP 1	455	Kraftform Kompakt 400 RA Set 1	246	Kraftform Kompakt VDE 7 Universal 1	
Click-Torque XP 2	455	Kraftform Kompakt 400 RA Set 2	247	Tool Finder	84
Click-Torque XP 3	456	Kraftform Kompakt 400 RA Imperial		Kraftform Kompakt VDE 7 Universal 2	
Click-Torque XP 4	456	Set 1	247	Tool Finder	85
Kraftform 2go 100	67	Kraftform Kompakt 400 RA SHK Set 1	248	Kraftform Kompakt VDE 15 Torque	
Kraftform 2go 300	24	Kraftform Kompakt 838 RA S Set 1	249	1,2-3,0 Nm extra slim 1 Tool Finder	78
Kraftform Big Pack 100 VDE	66	Kraftform Kompakt 838 RA S Imperial		Kraftform Kompakt VDE 16 extra slim 1	
Kraftform Big Pack 300	22	Set 1	249	Tool Finder	83
Kraftform Big Pack 900	12	Kraftform Kompakt 838 RA-R M Set 1	250	Kraftform Kompakt VDE 16 Torque	
Kraftform Kompakt 10	257	Kraftform Kompakt 838 RA-R M		1,2-3,0 Nm extra slim 1 Tool Finder	78
Kraftform Kompakt 12	257	Imperial Set 1	250	Kraftform Kompakt VDE 16 Universal 1	
Kraftform Kompakt 20	259	Kraftform Kompakt 900	275	Tool Finder	83
Kraftform Kompakt 20 RA-R	242	Kraftform Kompakt 900 Imperial Set 1	275	Kraftform Kompakt VDE 17 extra slim 1	
Kraftform Kompakt 20 Tool Finder 1	258	Kraftform Kompakt A VDE 712 i	85	Tool Finder	81
Kraftform Kompakt 20 Tool Finder 2	259	Kraftform Kompakt F 1	283	Kraftform Kompakt VDE 17 extra slim 2	
Kraftform Kompakt 25	260	Kraftform Kompakt H 1	280	Tool Finder	82
Kraftform Kompakt 25 RA-R	243	Kraftform Kompakt M 1	281	Kraftform Kompakt VDE 17 RA 1	77
Kraftform Kompakt 26	260	Kraftform Kompakt Micro 11 ESD 1	58	Kraftform Kompakt VDE 17 RA	
Kraftform Kompakt 26 RA-R	243	Kraftform Kompakt Micro 11 Universal 1	42	Imperial 1	77
Kraftform Kompakt 27 Imperial Set 1	262	Kraftform Kompakt Micro 20 ESD 1	58	Kraftform Kompakt VDE 17 Universal 1	
Kraftform Kompakt 27 RA 1	243	Kraftform Kompakt Micro 21 ESD 1	57	Tool Finder	82
Kraftform Kompakt 27 RA 2	244	Kraftform Kompakt Pistol RA-R 1	251	Kraftform Kompakt VDE 18 Imperial 1	
Kraftform Kompakt 27 Set 1	261	Kraftform Kompakt Pistol RA-R 2	252	Tool Finder	80
Kraftform Kompakt 27 Set 2	262	Kraftform Kompakt SH 1	282	Kraftform Kompakt VDE 18 Safe-Torque	
Kraftform Kompakt 27 XL SHK 1	261	Kraftform Kompakt SH 2	283	Speed Set 1	70
Kraftform Kompakt 27 XL Universal 1	260	Kraftform Kompakt Stubby 1	271	Kraftform Kompakt VDE 18 Universal 1	
Kraftform Kompakt 27 XL Universal		Kraftform Kompakt Stubby se		Tool Finder	80
Imperial Set 1	261	zásobníkem 1	270	Kraftform Kompakt VDE 18 Universal 2	
Kraftform Kompakt 28	262, 263			Tool Finder	81

Objednacích čísel	Strana	Objednacích čísel	Strana	Objednacích čísel	Strana
Kraftform Kompakt VDE 24		Kraftform Micro Big Pack 1	40	Wera 2go 5	318
Allrounder Set 1	76	Kraftform Micro ESD Big Pack 1	54	Wera 2go 6	318
Kraftform Kompakt VDE 60 i Take it easy	87	Kraftform XXL	23	Wera 2go 7	318
Kraftform Kompakt VDE 60 iS Take it easy	88	Kraftform XXL 2	23	Wera 2go E 1	319
Kraftform Kompakt VDE 62 i PH/S		Kraftform XXL 3	23	Wera 2go SHK 1	320
Take it easy	89	Magnetická lišta pro hlavice A 4	118	Wheel Impaktor C Set 1	164
Kraftform Kompakt VDE 62 i Take it easy	88	Magnetická lišta pro hlavice A Deep 1	120	Zyklop Hybrid Set	154
Kraftform Kompakt VDE 62 iS PH/S		Magnetická lišta pro hlavice A			
Take it easy	89	Imperial 1	118		
Kraftform Kompakt VDE 62 iS		Magnetická lišta pro hlavice B 4	141		
Take it easy	88	Magnetická lišta pro hlavice B Deep 1	143		
Kraftform Kompakt VDE 64 i Take it easy	92	Magnetická lišta pro hlavice B			
Kraftform Kompakt VDE 65 i PZ/S		Imperial 1	141		
Take it easy	90	Magnetická lišta pro hlavice C 4	167		
Kraftform Kompakt VDE 65 i Take it easy	89	Magnetická lišta pro hlavice C Deep 1	165		
Kraftform Kompakt VDE 65 iS PZ/S		Magnetická lišta pro hlavice C			
Take it easy	90	Impaktor 1	159		
Kraftform Kompakt VDE 65 iS Take it easy	89	Magnetická lišta pro hlavice C			
Kraftform Kompakt VDE 67 i TORX®		Imperial 1	162		
Take it easy	90, 91	Nástroj na vytážení matice	117		
Kraftform Kompakt VDE 67 iS TORX®		Rack Kraftform	33		
Take it easy	91	Rack Kraftform Micro	33		
Kraftform Kompakt VDE 68 i Take it easy	91	Safe-Torque A 1	433		
Kraftform Kompakt VDE 68 iS Take it easy	91	Safe-Torque A 1 Imperial Set 1	434		
Kraftform Kompakt VDE 3060 i		Safe-Torque A 1 Set 1	434		
Take it easy	73	Safe-Torque A 1 SHK Set 1	435		
Kraftform Kompakt VDE 3060 iS		Safe-Torque A 2	433		
Take it easy	73	Safe-Torque A 2 Set 1	435		
Kraftform Kompakt VDE 3062 iS		Stubby Set 1	28		
Take it easy	73	Stubby Set 2	29		
Kraftform Kompakt VDE 3065 iS PZ		Stubby Set 3	29		
Take it easy	74	Stubby Set TX 1	29		
Kraftform Kompakt VDE 3065 iS PZ/S		Suché zipsy	321		
Take it easy	74	T 1	410		
Kraftform Kompakt VDE 3067 i TORX®		Tool-Check 1	195		
Take it easy	75	Tool-Check Automotive 1	196		
Kraftform Kompakt VDE 3067 iS TORX®		Tool-Check Combi 1	197		
Take it easy	74	Tool-Check Modular 1	186		
Kraftform Kompakt VDE Big Pack 1	79	Tool-Check Modular Imperial 1	187		
Kraftform Kompakt VDE Stainless 8		Tool-Check Modular Micro 1	188		
extra slim 1 Tool Finder	72	Tool-Check Modular Set 1	189		
Kraftform Kompakt VDE Stainless 17		Tool-Check Modular Set Imperial 1	190		
extra slim 1 Tool Finder	71	Tool-Check Modular Hex-Plus 1	187		
Kraftform Kompakt W 1	278	Tool-Check PLUS 1	191		
Kraftform Kompakt W 2	279	Tool-Check PLUS 2	192		
Kraftform Kompakt W Imperial 1	279	Tool-Check PLUS Imperial 1	192		
Kraftform Kompakt Zyklop	110	Wera 2go 1	316		
Kraftform Kompakt Zyklop Mini 2	179	Wera 2go 2	316		
Kraftform Kompakt Zyklop MS1		Wera 2go 2 XL	317		
Metal/Speed 1/4"	108	Wera 2go 3	317		
Kraftform Micro 12 Electronics 1	41	Wera 2go 4	318		
Kraftform Micro 12 Universal 1	41				



Wera Werkzeuge GmbH

Korzelter Straße 21-25
42349 Wuppertal



+49 / (0)202 / 40 45 - 0

E-Mail: info@wera.de



Wera Tools Ibérica, S.L.

Avda. Corts Catalanes 2, Local 5
08173 Sant Cugat del Vallès, Barcelona

+34/93/72 97 - 240

E-Mail: ventas@weraspain.com



Wera Tools Finland Oy

Vantaankoskentie 14
01670 Vantaa, Finland

+358 50 362 8935

E-Mail: joki@wera.de



Wera Outillages SAS

79 B, route de Bischwiller
67500 Haguenau

+33 9 72 61 16 52

E-Mail: info@wera-outillages.fr



Wera Tools (UK) Ltd.

Railway View
Clay Cross
Chesterfield
S45 9FR

+44 (0)1246 / 27 77 56

Fax: +44 (0)1246 / 27 33 35

E-Mail: queries@wera-tools.co.uk



Wera Tools Inc.

3325 Harvester Rd., Unit 16
Burlington, Ontario
Canada, L7N 3N2

1-800-267-55 41

E-Mail: info@weratools.com



Wera Tools Inc.

3325 Harvester Rd., Unit 16
Burlington, Ontario
Canada, L7N 3N2

1-800-267-55 41

E-Mail: info@weratools.com



Nederland

Joke Mengerink
Verkoop binnendienst NL

+31 / 613 51 01 55

E-Mail: nederland@wera.de

NL - Zuid

Wouter Steijvers

+31 / 652 85 01 62

E-Mail: steijvers@wera.de

NL - Midden

Martijn van Houdt

+31 / 611 06 35 35

E-Mail: vanhoudt@wera.de

Demovan

Vincent van Gaalen

+31 / 615 44 37 19

E-Mail: vangaalen@wera.de



Wera Tools Inc.

3325 Harvester Rd., Unit 16
Burlington, Ontario
Canada, L7N 3N2

1-800-267-55 41

E-Mail: info@weratools.com



Wera Tools Australia Pty Ltd

Australia

+61-435 755 123

E-Mail: mike.sack@wera.de



Wera Tools Japan G.K

2F, Eden Bldg.,
1-10-8 Kamiikebukuro, Toshima-Ku,
Tokyo, 170-0012 Japan
東京都豊島区上池袋1-10-8
エデンビル2階

+81-3-3915-2555

E-Mail メール: frank.yang@wera.de

Impresum

Technické změny vyhrazeny.
Přetisk (i částečný) jen s písemným
svolením firmy Wera Werkzeuge GmbH.

Vydání CZ 1/2026

Použité výrobní značky:

ACR	Phillips Screw Company
ASSY	Adolf Würth GmbH & Co. KG
AW	Adolf Würth GmbH & Co. KG
HIOS	Totsu, Katsuyuki
Microstix	OSG System Products Co. Ltd.
Phillips Recess	Phillips Screw Company
Pozidriv	registered trademark for Phillips Screw Company in Canada, Mexico and in the USA; for Trifast plc in the UK
PZ	registered trademark for Phillips Screw Company in Canada, Mexico and in the USA
PZ1, PZ2, PZ3	registered trademark in the USA for Phillips Screw Company
PUK	Josef Haunstetter Sägenfabrik KG
Robertson	British Robertson S.L.U.
SDS plus	Robert Bosch GmbH
SIT	Adolf Würth GmbH & Co. KG
SPAX	Altenloh, Brinck & Co. GmbH & Co. KG
T-STAR plus	Altenloh, Brinck & Co. GmbH & Co. KG
TORQ-SET	Phillips Screw Company
TORX	Camcar Innovations, Michigan, USA
TORX PLUS	Camcar Innovations, Michigan, USA
TRI-WING	Phillips Screw Company
BESSEY®	BESSEY Tool GmbH & Co. KG
“KIRSCHEN“®	Wilh. Schmitt & Comp. GmbH & Co. KG
KNIPEX®	KNIPEX-Werk C. Gustav Putsch KG
COBRA®	KNIPEX-Werk C. Gustav Putsch KG
Lyra®	Johann Froescheis Lyra-Bleistift-Fabrik GmbH & Co. KG
PFERD	August Rüggeberg GmbH & Co. KG
PICARD®	Picard GmbH
RENNSTEIG	Rennsteig Werkzeuge GmbH
Stabila®	STABILA Messgeräte Gustav Ullrich GmbH

Vyhrazujeme si právo kdykoliv a bez předchozího upozornění změnit všechny údaje
respektive vlastnosti výrobků, jejich varianty a provedení uvedené v tomto katalogu.
Záruka za tiskové chyby nebo omyly je vyloučena.



Kontaktujte nás

Wera Werkzeuge GmbH Germany
Korzerter Straße 21–25
D-42349 Wuppertal

Phone: +49 (0)2 02 / 40 45-0
E-Mail: info@wera.de
Internet: www.wera.de